

1

майор Ганс фон Дах

ТОТАЛЬНИЙ ОПІР

ІНСТРУКЦІЯ
З ВЕДЕННЯ МАЛОЇ ВІЙНИ
ДЛЯ КОЖНОГО

Частина 1

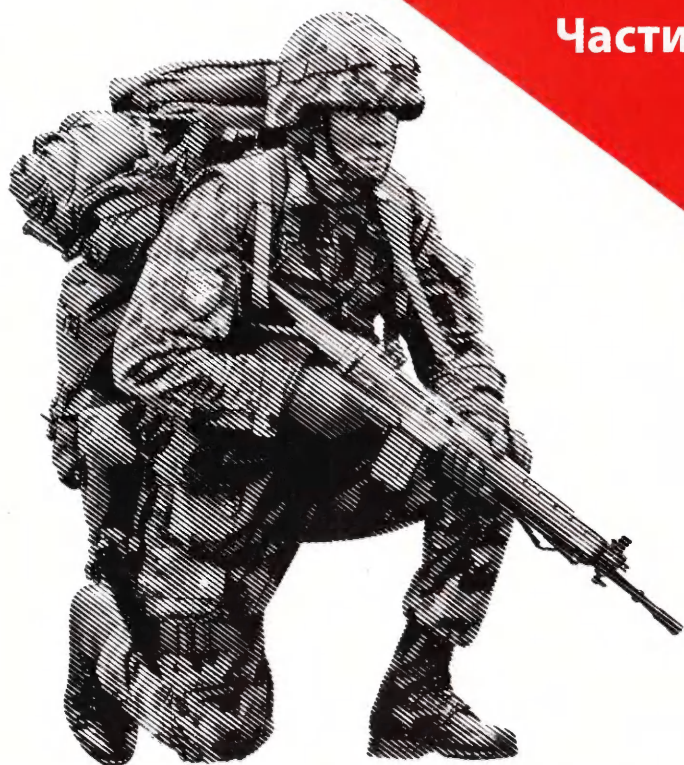

ТОТАЛЬНИЙ ОПІР

майор Ганс фон Дах

Уперше українською мовою фундаментальна праця майора Ганса фон Даха

ТЕХНІКА БОЮ

Том 1/1: Організація служби. Вишкіл. Техніка віддавання наказів. **Том 1/2:** Розквартирування. Вартова служба. Транспорт і марші. Командування відділенням і взводом. Укріплення місцевості. Розвідка. Убезпечення. **Том 2/1:** Бій у населеному пункті. Бій у лісі. Бій за фортифікаційні споруди. **Том 2/2:** Бойові дії в горах. Контрдиверсійні операції. **Том 3:** Бойові дії вночі, взимку. Боротьба на водяних перепонах. Боротьба з танками на близькій віддалі. Боротьба з повітряним десантом. **Том 4/1:** Напад і оборона. Організація оборонної позиції. Протитанкова і протиповітряна оборони. **Том 4/2:** Оборона. Застосування артилерії. Резерви. Постачання. Життя на позиціях. Ведення оборонного бою. Психічні аспекти ведення оборонних бойових дій. **Том 5/1:** Інфільтрація. Боротьба за вузькі проходи. Руйнування. Стимування. Прийняття удару на головну позицію військ. Відступ. Ведення бою у ворожому оточенні. Наземні та повітряні засоби боротьби. **Том 5/2:** Ядерна зброя і тактика її застосування на полі бою. Засоби захисту проти ядерної зброї. Хімічна зброя. **Том 6/1:** Приклади бойових дій. Наліт. Засідка. Напад. Загородження. Опорний пункт. Варта. Розвідка. Раптовість. Дисципліна. Ініціатива і рішучість. Командир як приклад у бою. Принципи бою. **Том 6/2:** Міни. Вибухові пастки. Створення проходів. Пересування військ. Контрудар. Блокування незруйнованого мосту і вулиці. **Том 7:** На відкритій місцевості. Маскування. Польове укріплення. Перешкоди. Замінування і розмінування. Матеріальні потреби. Організація рятівної служби. Спостережні пости. Фронт і прифронтна зона. **Том 8:** Вишкіл і бойове застосування санітарних військ. Техніка командування. Уніформа, найважливіше оснащення і амуніція для бою.

**ВІЛЬНИМ ГРОМАДЯНАМ
ВІЛЬНОЇ УКРАЇНИ**



**НАШ НЕЙТРАЛІТЕТ
ВАРТУЄ РІВНО СТІЛЬКИ Ж,
СКІЛЬКИ ВАРТУЄ НАША АРМІЯ**

генерал Анрі Гізан

майор Ганс фон Дах

ТОТАЛЬНИЙ ОПІР

ІНСТРУКЦІЯ З ВЕДЕННЯ МАЛОЇ ВІЙНИ ДЛЯ КОЖНОГО

Частина 1

Переклала з німецької
Христина Назаркевич
Науковий редактор
українського видання
Олег Фешовець



Книга містить дієві збройні, бойові і захисні техніки, які, вочевидь, є небезпечними, а їх неправомірне застосування може мати серйозні наслідки і призвести до кримінального переслідування. Видання не слід передавати в руки особам, які ще не досягли 18-літнього віку.

УДК 355.425.4:355.244.1

Д-21

Дах, Ганс фон. Тотальний опір: Інструкція з ведення малої війни для кожного. Частина 1 / Переклала з німецької Христина Назаркевич; науковий редактор українського видання Олег Фешовець. 4-те опрацьоване вид. — Львів: Видавництво «Астролябія», 2018. — 164 с.

Легендарна книга швейцарського воєнного експерта майора Ганса фон Даха є чудовим посібником, метою якого є навчити, як перемагати навіть тоді, коли супротивником є, здавалося б, непереможна і суттєво переважаюча військова потуга. Автор розкриває моральні засади, стратегічні цілі, тактику і бойові техніки т. зв. малої війни. Вихідним принципом слугує переконання, що боротьба за свободу не завершується навіть після нищівної поразки у регулярній війні, навіть після цілковитого розгрому армії. Із надзвичайною ясністю розкриваються принципи організації руху опору, створення формаций малої війни, забезпечення їх зброєю, боєприпасами, харчами, здійснення диверсій, засідок, методи протидії каральним заходам ворога тощо. Книга проілюстрована численними рисунками автора, які, зображаючи зразки бойових акцій та технік опору, значно полегшують засвоєння матеріалу.

Видавництво висловлює подяку HVD Buchverlag S.F.Trade GmbH (Швейцарія, Цюрих) за люб'язно надану ліцензію на видання цієї книги українською мовою.

Усі права застережені.

Жодну частину цього видання не можна віддруковувати, закладати в комп'ютерну пам'ять, відтворювати у будь-якій формі та будь-якими засобами без попередньої письмової згоди видавництва.

Оригінальний текст
© HVD Buchverlag S.F.Trade GmbH, 1957
Український переклад
© Видавництво «Астролябія»,
2014, 2015, 2018

ISBN 978-617-664-049-3 (Зар.)

ISBN 978-617-664-145-2 (Ч. 1)

ВСТУП	7
Передмова до українського видання	7
Передмова автора до першого видання	9
Передмова Центрального проводу Швейцарської спілки унтер-офіцерів	10
 ОПЕРАТИВНІ, ТАКТИЧНІ Й ТЕХНІЧНІ ОСНОВИ МАЛОЇ ВІЙНИ	13
Мала війна і цивільний рух опору в рамках швейцарської оборони	13
Наші шанси на успіх у малій війні	14
Аргументи за і проти малої війни	16
Завдання малої війни	20
Утворення формацій малої війни	23
Практичний приклад того, як у ситуацію малої війни може потрапити якась військова формація.	25
Розподіл ролей між формаціями малої війни та цивільним рухом опору.	32
Кількісна структура формацій малої війни	35
Початок і поширення малої війни	41
Оперативне забезпечення формацій малої війни	41
 ОРГАНІЗАЦІЯ І ВЕДЕННЯ МАЛОЇ ВІЙНИ	42
Організація	42
Загальні зауваги	42
Організація формацій малої війни.	42
Структура особового складу	45
Вишкіл	46
Отримання інформації про настрої населення	47
Керівництво	47
Спорядження	50
Озброєння	51
Забезпечення боєприпасами і вибухівкою	52
Ремонтні роботи	53
Санітарна служба	53
Служба забезпечення	54
Допомога від цивільного населення	55
Приймання вантажів, скинутих з повітря	56
Приймання парашутистів	56

Життя	57
Район операцій / зона відпочинку	57
Відпочинок	58
Табір	59
Передбачення погоди	62
Доповнення до раціону у кризових ситуаціях	65
Поповнення запасів вибухівки через демонтаж мін	69
Саморобна вибухівка	71
Імпровізовані вибухові заряди	74
Зберігання боєприпасів	75
Тактика / техніка	78
Загальні правила поведінки	78
Марш	79
Залишення повідомлень	81
Нейтралізація вартового	82
Передача простих повідомлень найпростішими способами	83
Диверсії на шляхах	84
Встановлення дорожніх загороджень	85
Напад на поодинокий транспортний засіб	86
Вогневі напади	87
Напад на дорожню колону зі супроводом	92
Знищення транспортних засобів	98
Наліт	99
Напад на склад з продуктами харчування, фуражем або іншими матеріалами	104
Напад на склад із хімічними / технічними продуктами	106
Напад на бензозаправку	108
Напад на закритий чи відкритий склади боєприпасів	113
Напад на штаб або на місце розквартирування	115
Напад на невеликий опорний пункт	116
Напади на телефонну мережу	118
Напади на електромережу	121
Напад на залізничну колію	128
Диверсії на контактних мережах. Спричинення короткого замикання	129
Диверсії на залізничній колії	130
Руйнування вузлів рухомого складу	135
Напад на залізничну станцію	135
Тактика переривання руху на залізничній лінії	138
Напади на залізничні потяги	139
Напад на міст	146
Напад на аеродроми	147
Напад на рухомі ракетні комплекси	152
Тимчасове захоплення населеного пункту	156

ДОДАТОК	159
Схематична таблиця «Мала війна»	160

Передмова до українського видання

Концепції «малої війни» вже більше ніж дві сотні років¹, та все ж вона і нині залишається важливим елементом військових доктрин, успішно застосовуючись як безпековий і геополітичний інструмент². Очевидно, що за цей час вона мусила зазнати певних змін.

Будучи частиною модерної військової теорії, зосередженої на діях великих професійних армій, ця концепція охоплювала лише бойові дії особливих регулярних (гусари, єґери, шассери) чи нерегулярних (граничари, зуауи, козаки) невеликих армійських підрозділів. Загалом, їхні завдання були цілком субординовані цілям «великої» війни, яку на полях «конвенційних» битв вели великі армійські частини, застосовуючи лінійні тактики. Насамперед ішлося про захист кордонів, патрулювання, польову розвідку, авангардні та ар'єргардні операції, війну форпостів, ескортування обозів та фуражирів (чи напади на ворожі транспорти), кур'єрську службу (чи перехоплення кур'єрів супротивника), охорону (чи захоплення) мостів, переправ, скла-

¹ Уперше була розроблена німецькими військовими експертами. Див., наприклад: Decker, Carl. *Der kleine Krieg im Geiste der neueren Kriegsführung*. — Berlin, 1826; Brandt, Heinrich von. *Der kleine Krieg in seinen verschiedenen Beziehungen*. — Berlin, 1850; Erlach, Franz von. *Die Freiheitskriege kleiner Völker gegen große Heere*. — Bern, 1867; Boguslawski, Albrecht. *Der Kleine Krieg und seine Bedeutung für die Gegenwart*. — Berlin, 1881; Widdern, Georg Cardinal von. *Der Kleine Krieg und der Etappendienst*. — Berlin, 1906; Balck, William. *Kleiner Krieg*. — Berlin, 1923; Hierl, Konstantin. *Kriegführung mit improvisierten Heeren*. — Berlin, 1923.

² Gambone, Michael. *Small wars. Low-intensity threats and the American response since Vietnam*. — Knoxville, 2012; Daase, Christopher. *Kleine Kriege, große Wirkung: Wie unkonventionelle Kriegführung die internationale Politik verändert*. — Baden-Baden, 2014.

дів. Звісно, що тут застосовувалися також цілком інші тактики: засідки, стрімкі короткочасні атаки, диверсії тощо. Загалом, мала війна розпочиналася і завершувалася разом із великою³.

Незважаючи на те, що на концепцію малої війни мав значний вплив тогочасний партизанський досвід (дії територіальної міліції під час американської⁴ чи гетеритів під час грецької воєн за незалежність, герильяс під час піренейської чи франккірерів під час франко-пруської воєн⁵), мала війна не ототожнювалася із «партизанською» чи «народною», які здебільшого кваліфікувалися як нелегітимні.

У цьому сенсі книга «Тотальний опір»⁶ майора швейцарської армії Ганса фон Даха (1927–2003), яку ми представляємо українському читачеві, займає особливе місце. Вона легітимує партизанську, «народну» війну, вдало інтегруючи її в концепцію малої війни⁷ і, завдяки цьому, перетворює малу війну в ефективний оборонний інструмент нації. Такому переосмисленню сприяли спричинені політичними і військово-технічними факторами серйозні зміни у воєнній теорії (як-от концепція «тотальної війни»⁸).

Очевидно, що описані тут тактики і техніки можуть бути застосовані не лише в оборонних, але й у наступальних ці-

³ Див.: Decker, Carl. *Der kleine Krieg im Geiste der neueren Kriegsführung*. — Berlin, 1826.

⁴ Див.: Ewald, Johann von. *Abhandlung über den kleinen Krieg*. — Kassel, 1785.

⁵ Див.: Gambetta, Léon. *La guerre dans la province / Documents officiels*, publ. par Georges d'Heylli. — Paris, 1871.

⁶ Книга вперше була видана 1957 року Швейцарською спілкою унтер-офіцерів. Загалом вона складається із семи томів. Видавництво «Астролябія» видає лише перший том (у 2-х частинах). Інші ж, на нашу думку, не викликать зацікавлення в українських читачів: вони присвячені хімічній зброї, специфічним видам швейцарської стрілецької зброї, вибухових пристроїв, глушників та гранат.

⁷ Саме так витлумачував поняття «малої війни» автор виданої Українською Військовою Організацією брошури «Мала війна», яку вилучила польська поліція під час обшуку помешкання Романа Шухевича у 1927 році. Див.: № 11 Львівського мілітарного альманаху «Цитаделя».

⁸ Див., наприклад: Ludendorff, Erich. *Der totale Krieg*. — München, 1935.

лях⁹, а також — як інструментарій боротьби з рухами опору («контрповстанські операції»). Вони лягли в основу сучасних концепцій «обмеженої війни» та «конфлікту низької інтенсивності». Та все ж насамперед вони є способами «боротьби тих, хто не визнає себе переможеним» (Ганс фон Дах), підставою сподівань на перемогу у боротьбі із значно сильнішим супротивником. Саме тому ми нині пропонуємо українському читачеві цю книгу і впевнені, що вона допоможе йому у сьогоднішній битві з ворогом, який віками загрожував самим основам нашого існування.

*Олег Фешовець
головний редактор Львівського
мілітарного альманаху «Цитаделя»
Львів, 2014 рік*

Від автора

Автор усвідомлює, що береться за делікатну й невдячну тему. Як би там не було, але в епоху тотальної війни, коли боротьба ведеться не лише за матеріальні, а й — однаковою мірою — і світоглядні речі, перейматися такими питаннями потрібно.

Припустімо, що під час війни якась частина або навіть територія усієї держави тимчасово перейшла до супротивника. Армію загалом розбито, навіть якщо значні уламки війська зможуть протриматися протягом тривалого часу в альпійському укріпленні¹⁰.

Усе ж більшість вояків, а також основна маса цивільного населення після боїв виживуть. Тож постає питання, чи після

⁹ Прикладом цього може слугувати витіснення у 1945 році японських військ із Бірми завдяки взаємодії британської Екзекутиви Спеціальних Операцій і 14-ї армії, а також теперішня неоголошена війна Росії проти України.

¹⁰ Ідеться про т. зв. «Швейцарський редут» (Schweizer Reduit, Réduit Suisse) — систему укріплень у центральній частині Швейцарії, що почала розбудовуватися з кінця XIX століття і досі, попри демілітаризацію частини її об'єктів, все ще залишається важливим елементом швейцарської концепції оборони країни (*прим. наук. ред. укр. вид.*).

поразки армії люди, що вижили, повинні стати лояльними підданими нової влади, самовдоволено очікуючи на порятунк і звільнення з боку іноземних сил, чи колишню боротьбу слід продовжити у новій формі і всіма можливими засобами.

Враховуючи визнану любов нашого народу до свободи, з одного боку, і однозначну жорстокість потенційного супротивника, з іншого, припускаємо, що справа неминуче дійде до менших чи значніших сутичок між окупаційною владою і переможеними. Тож певний сенс матиме визначення атмосфери, техніки і тактики малої війни.

*майор Ганс фон Дах
Берн, 1957 рік*

Спротив до кінця

Припустімо, що Швейцарія стала театром воєнних дій! Відбулося вторгнення значно сильніших ворожих сил. Наші війська у різних їх дислокаціях «відрізано». Та вирватися з рук агресора їм вдалося. Вони ще мають зброю і боєприпаси. Мають намір боротися, чинити опір до кінця! Тільки як це робити?

Або ж наступна картина: ворог зайняв якесь місто. Населення міста потрапило під його владу. Що чинити робітникові, службовцю, митцеві? Що чинити вчителіві, газетному редакторові, лікареві, державному службовцю? Що чинити домогосподаркам? Що чинити залізничникам, поштарям, поліціантам?

Що робитимуть солдати? Що робитиме цивільне населення?

Чи покинуть військові зброю, зрозумівши безнадійність будь-якого спротиву? Чи цивільні люди покійрно чекатимуть своєї долі, а чи, можливо, перейдуть на службу ворогові?

Стільки запитань. А де ж відповіді?

З певністю можна стверджувати лише одне: ворог пощади не знатиме. Байдуже, чи йтиметься про життя однієї людини чи десятків, сотень чи тисяч — якщо того вимагатиме мета, ворог знищуватиме їх без вагань і жалю. На полоненого солдата чекатиме депортація, примусові роботи або й смерть. Така ж доля судитиметься робітникові, службовцеві, людині вільної професії, домогосподарці.

Ворог не робитиме різниці, а досвід недавньої історії вчить нас, що фізичне знищення переможених у той чи інший спосіб — неминуче. Просто іноді це знищення розтягується в часі.

Офіцер, унтер-офіцер, учитель, редактор, кожна жінка і кожний чоловік, які раніше, за певних умов, висловлювалися зневажливо проти ідеології ворога, які сповідували перед війною демократичні цінності і служили свободі, закликали до спротиву диктатурі й деспотизму, — всі вони очолять списки осіб, приречених на знищення чи депортацію. Ми мусимо це усвідомити!

То що ж робити, коли ворог уже в країні? Що робити співгромадянам перед обличчям ймовірних бідувань і смерті, які чигатимуть на них, незважаючи на те, чи були вони активними чи пасивними. Ми переконані, що найкращим виходом є опір до останнього! Ми переконані, що всі швейцарці мусять чинити опір! Ми переконані, що ворог жодної хвили не може почувати себе на окупованій території безпечно. Що нашим завданням є шкодити йому, боротися з ним за будь-якої нагоди! Отож, ми чітко дали тут зрозуміти, яку мету ставить перед собою це видання.

Важливим у разі війни є насамперед організований опір армії. Нашим обов'язком є подбати усіма засобами про те, щоб армія була й залишалася боєздатною і непереможною. Хотілося б, щоби це зрозуміли усі.

Водночас, ми прагнемо дати нашому народові дороговкази на той випадок, коли армійські підрозділи будуть розбиті, розпорошені або оточені, коли якимсь полоненим вдасться втекти, коли частина цивільного населення потрапить під владу ворога. Ми маємо намір продемонструвати вам, що у цьому, найгіршому з усіх можливих випадків опір не є марним, а навпаки — стає першим і основним обов'язком.

Завданням пропонованого видання є сприяння посиленню дієвості такого опору. Ми хочемо запобігти тому, щоби швейцарці марно і через брак знань та умінь проливали свою кров і намарно віддавали свої життя. Нам можуть закинути, що писати про такі речі публічно — хибно й нерозумно. Нерозумно, мовляв, інформувати ворога про свої наміри у випад-

ку, якщо він на нас нападе. Однак ми не поділяємо такої перестороги, а навпаки — вважаємо, що публічно висловлена воля до опору, опору до кінця, є одним із тих засобів захисту, які агресор, зважуючи всі «за» і «проти» запланованої операції «Швейцарія»¹¹, враховуватиме, оцінюючи її можливі наслідки.

Тому ми передаємо це видання громадськості з надією, що воно знайде тисячі вдячних читачів.

*Центральний провід Швейцарської
спілки унтер-офіцерів
Біль, 1957 рік*

¹¹ Тут ідеться про гіпотетично можливу операцію потенційного супротивника. Нині можна говорити лише про один відомий реальний план — розроблену німецьким та італійським командуваннями операцію «Таненбаум», яка, однак, не була реалізована: у тому числі з огляду на здатність швейцарської армії завдати серйозних втрат агресорові (*прим. наук. ред. укр. вид.*).

ОПЕРАТИВНІ, ТАКТИЧНІ І ТЕХНІЧНІ ОСНОВИ МАЛОЇ ВІЙНИ

Мала війна і цивільний рух опору в рамках швейцарської оборони

*Віримо в силу серця!
Віримо, що переможе право і людяність,
а не сила і ненависть!
Віримо, що Господь не на боці
сильніших батальйонів,
а на боці справедливості!*

Постійна готовність сучасної та, відповідно до вимог сьогодення, озброєної і добре вишколеної армії є найважливішим завданням швейцарської оборони. При цьому, втім, не слід занедбувати другорядні завдання, одними з яких є необхідність підготовки до малої війни та до боротьби руху опору цивільного населення.

* * *

Тож у чому проблема?

Навряд чи на нас нападуть ізольовано від інших. Операція «Швейцарія» відбуватиметься, найімовірніше, як маргінальна акція в рамках всесвітнього конфлікту.

Під час боїв, що прогнозовано відбуватимуться повсюдно, не виключено, що сили вільного світу змушені будуть тимчасово відмовитися від значних територій — другорядних у світовому масштабі. У такому разі ми, швейцарці, не зможемо відвести нашу армію під час масштабних маневрів на значних ділянках фронту, а змушені будемо вести боротьбу там, де перебуваємо, тобто в Швейцарії. Оскільки ж самотужки нам не «перемогти» і в такій ситуації ми вимушені будемо цей «пер-

ший тур» програти, то нам залишиться тільки запекла мала війна та цивільний спротив як «другий тур» — допоки нам принесе звільнення могутній контрудар вільного світу.

У такій скруті «тотальний опір» переважить капітуляцію. Якщо ми хочемо уникнути рабства, то не маємо права відмовлятися від боротьби лише через те, що регулярну армію буде розбито. Уявлення, що війна є справою виключно армії і що результат боротьби може визначити перемога або ж поразка війська, — застаріле. Сьогодні вже недостатньо боїв регулярної армії, боїв аж до гіркого кінця, а тоді вже капітуляції та цілковитого припинення боротьби.

Наші шанси на успіх у малій війні

Що більшу світову територію охоплюватиме війна і що більше засобів треба буде супротивникові розпорошувати по щораз нових і нових територіях, то все менше військ він зможе задіювати тривалий час для розбудови своєї влади на захоплених територіях. Мабуть, супротивник таки впорається із завданням відносно швидко розбити невелику армію, проте, у порівнянні з зусиллями, які доведеться докладати для стримування затятої малої війни, що вестиметься роками на певній території, успіх його не буде значним.

З досвіду відомо, що успішне долання малої війни вимагає кількакратної переваги в чисельності піхоти. Ба більше, тривалий успіх може забезпечити тільки добра піхота. І таку кількакратну перевагу в піхоті не замінить навіть застосування значної кількості якнайсучаснішої важкої техніки (танки, літаки), адже в малій війні техніка ніяк не замінить людину.

Виставивши у малій війні навіть 30 тис. осіб (що не становить і 10% регулярної армії), ми змусимо супротивника тримати в країні щонайменше 100–150 тис. осіб (що відповідає чисельності 8–12 дивізій) — інакше стримувати малу війну просто не вдасться.

Ось отримані емпіричним шляхом приблизні цифри: на 1 км² захопленої території потрібно 2 особи з окупаційного війська. Тож передумовою припинення малої війни (загальної зачистки) буде п'ятикратне збільшення кількості таких «осіб».

Оскільки захоплено буде не лише Швейцарію, то супротивник потребуватиме в інших місцях ще більшої чисельності окупаційних військ. А одночасне ведення війни з якоюсь світовою державою додатково збільшуватиме наші шанси вистояти у малій війні, хоч і як безнадійно це не видавалося б на перший погляд.

Як би там не було, а організований по всьому вільному світу партизанський рух може шляхом відчутного сковування сил супротивника значно полегшити арміям їхню боротьбу. Окупація Європи або принаймні використання її ресурсів стануть практично неможливими, якщо всі країни розпочнуть малу війну і вдадуться до цивільного руху опору.

* * *

Якщо швейцарська армія зламається, капітулює і потрапить у полон (тобто в «рабство»), супротивникові нічого не коштуватиме, задіюючи відносно невеликі власні ресурси і допомогу «п'ятої колони», що існує і в нас, «принести мир» у деморалізовану країну, реорганізувати й використати наш економічний потенціал для своїх військових цілей.

Припинення боротьби і цілком помилкове віддання себе неунікненній долі лише піднімуть шанси на успіх (на кінцеву перемогу) супротивника у його світовій боротьбі. А наші страждання тільки продовжаться і зростуть, замість того, щоби, як помилково припускатися, зменшитися чи скоротитися.

Після провалу організованого опору війська за жодних обставин не можна йти на офіційну капітуляцію. Нам слід бути готовими до обох видів війни. Саме тому, що ми слабкі і, як би нам не хотілося цього визнавати, рано чи пізно програємо агресії, спрямованій на результат. Проте програний «перший етап» аж ніяк не визначатиме нашу подальшу долю. Адже тоді розпочнеться запекла збройна мала війна і спротив цивільного населення, що триватимуть аж до остаточної поразки супротивника у загальносвітовому масштабі. Було б помилкою відмовлятися від малої війни, цієї потужної зброї,

керуючись страхом, неправильним уявленням про честь, а також поспішними висновками. Насправді, мала війна становить один із найдошкульніших і найстрашніших видів зброї малої держави. Супротивник, мабуть, радісно відреагує на нашу бездіяльність, проте точно не винагородить за неї. Ніщо не є для тирана милішим, аніж добровільне складання зброї жертвою. А саме цим завершиться будь-яка капітуляція і відмова від малої війни.

Аргументи за і проти малої війни

Противники малої війни завжди наводять три основні аргументи:

1. Форми боротьби малої війни становлять загрозу не лише для ворога, але й для т. зв. «внутрішнього порядку» власної держави.
2. Мала війна вестиме до жорстоких репресій і, отже, до численних жертв серед населення.
3. У малій війні нехтують «законами й традиціями війни».

На перший аргумент можна навести такі контраргументи:

- прийнятного для нас політичного порядку ворог не збереже: сучасні війни — це «війни світоглядів», у яких ідеться про «бути чи не бути», і сьогодні їхньою метою вже не є військова перемога, а цілковита інтеграція в ідеологічну сферу;
- ті, хто утримуються від боротьби руху опору, у повоєнний час, що рано чи пізно настане, будуть морально зламані й утратять свій політичний вплив або й право голосу;
- ті, хто активно чи пасивно співпрацюють з ворогом або ж його поплічниками, не тільки програють війну, але й утратять честь;
- політичний і моральний вплив тих, хто активно співдіятиме в боротьбі руху опору, у післявоєнний період тільки зросте.

На другий аргумент можна відповісти так:

- період окупації тоталітарним ворогом так чи інак обер-

неться для нас значними людськими й економічними втратами, і цього факту не змінить добровільна відмова від малої війни: якщо ми дозволимо супротивникові безперешкодно вгніздитися на нашій території і організувати її для його власних військових цілей, то потрапимо хіба що під обстріли повітряних сил і зброї далекої дії вільного світу, який продовжуватиме боротьбу;

- у будь-якому разі краще загинути у бою з ворогом країни, ніж від зброї союзників, гаруючи разом на ворога на якійсь фабриці!;
- навіть якщо не відразу, то напевно за якийсь час населення обов'язково розпочне боротьбу з окупаційними військами, які представлятимуть тоталітарний режим: адже ті, що прагнуть більшого, ніж просто вижити, раніше чи пізніше збунтуються проти нав'язаного постійного й брутального примусу; споконвіку боротьба за світогляд і політичні переконання була запеклішою, ніж — за кусень хліба!; бойові дії майже завжди будуть спричинені вчинками в стані афекту.

А щодо третього аргументу скажемо таке:

- безжалне ведення бою тоталітарними силами неминує призведе, на жаль, до загального здичавіння, а тому й огрубіння військових традицій¹²: ми не можемо заплю-

¹² Історичні приклади з Другої світової війни:

1. Концентраційні табори націонал-соціалістів; спроба винищення цілих рас або ж прошарків населення, як-от переслідування євреїв; діяльність «айнзацкомандо» (виконавчих груп Вермахту, створених для ліквідації цивільного населення) на окупованих територіях Радянського Союзу тощо; за націонал-соціалістичного панування загинуло (від голоду, від рабської праці, убито, зникло безвісти), зокрема, 6 млн. євреїв, 7 млн. радянських мирних жителів, 4,2 млн. польських цивільних, 130 тис. німецьких борців руху опору тощо.
2. Примусове вивезення на роботи:
 - а) націонал-соціалісти вивозили з усієї окупованої Європи до Німеччини робочу силу; прикладом цього є «остарбайтери»: на примусові роботи було вивезено 2 млн. (згідно із сучасними даними — 2,8 млн. осіб, 2,2 млн. із яких були вивезені з території України; прим. наук. ред. укр. вид.) радянських мирних жителів (із них половина — жінки);

щувати очі на такий розвиток подій; ми мусимо — хочемо цього чи ні — зробити відповідні висновки!; а т. зв. «партизанські безчинства» Другої світової війни були, не в останню чергу, лише відповіддю на безжальність тоталітарного агресора;

- загалом, і у малій війні можна дотримуватися законів і традицій звичайної війни.

Висновки

Загалом, нам ідеться про таке:

1. Зберегти волю до самоутвердження («віру у свою справу») і виграти, таким чином, пропагандистську та деморалізаційну війну, що передує військовому конфліктові («духовний захист країни»).
2. Протидіяти терористичній дії атомного бомбардування, або ж — погроз застосувати його («цивільна оборона»).

б) росіяни практикували це саме щодо цивільних осіб та військовополонених перед, під час і після Другої світової війни на окупованих ними територіях; також варто згадати про:

- нелюдське поводження з радянськими військовополоненими — із загалом 5,7 млн. радянських військовополонених 2,6 млн. втратили життя у німецькому полоні;
- утримання німецьких військовополонених у Радянському Союзі (робітничє рабство) роками й десятиліттями (після репатріації німецьких військовополонених та арештованих цивільних осіб 1956 року Німецький Червоний Хрест заявив про зниклих 1,3 млн. осіб; *прим. наук. ред. укр. вид.*);
- масові депортації, примусові переселення, наприклад з країн Балтії, Східної Пруссії та інших територій, організовані росіянами та їхніми союзниками (лише за кілька днів березня 1949 року із Литви, Латвії та Естонії органи НКВС виселили у Сибір близько 95 тис. осіб; *прим. наук. ред. укр. вид.*);
- проголошення жінок переможених «воєнним трофеєм» солдатів, особливо це стосується Червоної Армії (сучасний британський дослідник Ентоні Бівор у своїй книзі «Berlin: The Downfall 1945» обґрунтовано твердить, що 1945 року червоноармійці зґвалтували близько 100 тис. мешканок Берліна, приблизно 10 тис. з яких вдалися до самогубства; *прим. наук. ред. укр. вид.*); заклик Іллі Еренбурґа (йдеться про людиноненависницьке гасло «Убий німця!» із статті цього російського публіциста, що з'явилася 1942 року у газеті «Красная звезда»; а нині ми звідти ж чуємо гасло «Убий українця!», що нагадує нам про незавидну долю, яка, очевидно, спіткає нас, якщо ми не пере-можемо у нинішній російсько-українській війні; *прим. наук. ред. укр. вид.*).

3. Загальмувати «війну на її невпинному марші», ведену при максимальному зосередженні сил, аби якомога далі відсунути «операцію зі знищення Швейцарії» (з видалення цієї «демократичної болячки» з центру окупованої Європи).

За умови несприятливого розвитку подій (поразка регулярної армії), продовжувати боротьбу шляхом ведення малої запеклої війни і організації цивільного руху опору стільки часу, скільки буде потрібно¹³.

Існує чимало сумнівів і застережень щодо малої війни. Деякі «фахівці» заявляють, що в технічну епоху партизан і боєць руху опору не мають жодних шансів. Через те, що нам бракує важкого озброєння, ми схильні переоцінювати роль техніки, вбачаючи в ній єдиний засіб порятунку. Однак не обманюймо самі себе! Наступна війна перебуватиме рівною мірою в світлі ідеології і техніки. Маючи численні технічні інновації, ми легко можемо забути про ідеологічну складову. Для нас це тим більше небезпечно, що гонку озброєння нам не виграти ніколи. Ми у кращому разі зможемо більш-менш вирівнятися за рівнем розвитку. А це ще більше має спонукати нас не занедбувати інші складові.

Попри те, що швейцарців характеризує загалом чимало людських недоліків та слабкостей, окремо взятий швейцарський громадянин не стане у разі поразки та окупації пасивно спостерігати за тим, як ворог депортуватиме десятки тисяч його співгромадян як підневільних робітників, ліквідуватиме тисячі осіб, у яких вбачатиме потенційного ворога, а нашу молодь перевчатиме на зразках освітньої системи, яку ми б ніколи не схвалили.

Саме для цього останнього і веденого у ситуації крайнього розпачу бою ми маємо запропонувати нашим людям відповідний посібник, адже самої волі до опору ще не достатньо. Так, ця воля до опору слугуватиме необхідною базою. Та необхідно знатися на тактиці й техніці. Помилкові уявлення, як і недостатня підготовленість, призведуть до зайвих втрат.

¹³ Мала війна — це спосіб боротьби тих, хто не визнає себе переможеним: війну затягають у часі, бо для бійця руху опору конфлікт завершується не програною битвою, а щойно з моментом його смерті.

Ми не маємо права бездумно дозволити собі скотитися до цілком імовірної окупації.

В оборонній війні проти нашого ймовірного супротивника — що цілком може трапитися — ми будемо змушені — хочемо ми цього чи ні — вступити «в останній бій» і боротися з усією зятятістю й силою віри, не поступаючись перед вірою і зятятістю нашого фанатичного ворога!

Раніше громадяни могли не брати участі в боях, спокійно передаючи право на це відносно невеликій частині народу — армії. З появою тоталітарних сил ситуація змінилася. Не можна було капітулювати перед фашистами та націонал-соціалістами, не можна буде капітулювати і перед комуністами!

Упевненість у тому, що боротьба припиниться лише тоді, коли буде депортовано чи убито останнього швейцарця, мала б стати такою ж складовою оцінки ситуації чужинським генеральним штабом (тобто, чи виплатиться операція «Швейцарія» взагалі), як і наявність кількох сотень танків та літаків¹⁴.

Планувати з урахуванням можливої війни і потенційної поразки є однією з основ підготовки до оборони малої держави!

Завдання малої війни

Оперативні завдання:

- Продовження опору в захоплених супротивником областях країни або ж продовження боротьби після поразки регулярної армії з метою **продовження війни**.
- Для слабких націй або таких, котрі не можуть успішно воювати, мала війна може стати навіть важливішою за бої організованої армії! Ось відповідні історичні приклади¹⁵:

¹⁴ Це, звісно ж, ніяк не означає випадку проти танків і літаків. Вони, вочевидь, цілком необхідні. Що більше ми їх матимемо, то ліпше! Проте тільки їх самих ще не досить. Автор хотів би, щоби це було зрозуміле для всіх.

¹⁵ Оскільки авторові йшлося про порівняння тривалості регулярної і малої війни, він не згадує про тривалу і доволі ефективну боротьбу Української Повстанської Армії, що діяла з 1943 до початку 1950-х років, а спорадичні її акції ще фіксувалися на початку 1960-х років: адже від самого початку УПА була організована як формація малої війни (*прим. наук. ред. укр. вид.*).

Друга світова війна 1939–1945

Країна	Тривалість великої, регулярної війни	Тривалість малої війни після окупації
Польща	1 місяць	5 років
Данія	0 днів	5 років
Норвегія	7 тижнів	5 років
Бельгія	2 тижні	4 роки
Голландія	1 тиждень	4 роки
Франція	7 тижнів	4 роки
Югославія	12 днів	4 роки
Греція	3 ½ тижні	4 роки

- Усю окуповану територію потрібно впровадити у стан **перманентного неспокою**, щоби нікому не дати можливості пересуватися **поодинці і беззбройно**.
- Формації малої війни повинні викликати за лінією ворожого фронту страх і сум'яття, змушуючи супротивника до продуманих заходів безпеки, що поглинатимуть його сили і **призводитимуть до втрат і матеріальних збитків**. Ось відповідний приклад з історії: загальні втрати військ Вермахту становили у боях з партизанами у період Другої світової війни близько 300 тис. осіб.
- У віддаленій перспективі завданням малої війни є **загальне відкрите повстання** з метою вигнання ворога з країни, коли загальна воєнна ситуація зробить це можливим, тобто, коли окупаційна влада опиниться на порозі свого кінця. Ось відповідні приклади з історії Другої світової війни:
 - а) повстання французьких FFI¹⁶ проти німців у зв'язку з вторгненням військ альянтів 1944 року;
 - б) витіснення німців із Югославії — у співдії з Червоною Армією;
 - в) повстання проти німців у Північній Італії в квітні 1945 року.

¹⁶ Абревіатура від «Forces Françaises de l'Intérieur» — Внутрішні Французькі Сили: загальна назва бійців французького руху опору наприкінці Другої світової війни; на звільнених альянтами територіях Франції реорганізовувалися у легкі піхотні формації, що виконували роль резерву для регулярних французьких військ (прим. наук. ред. укр. вид.).

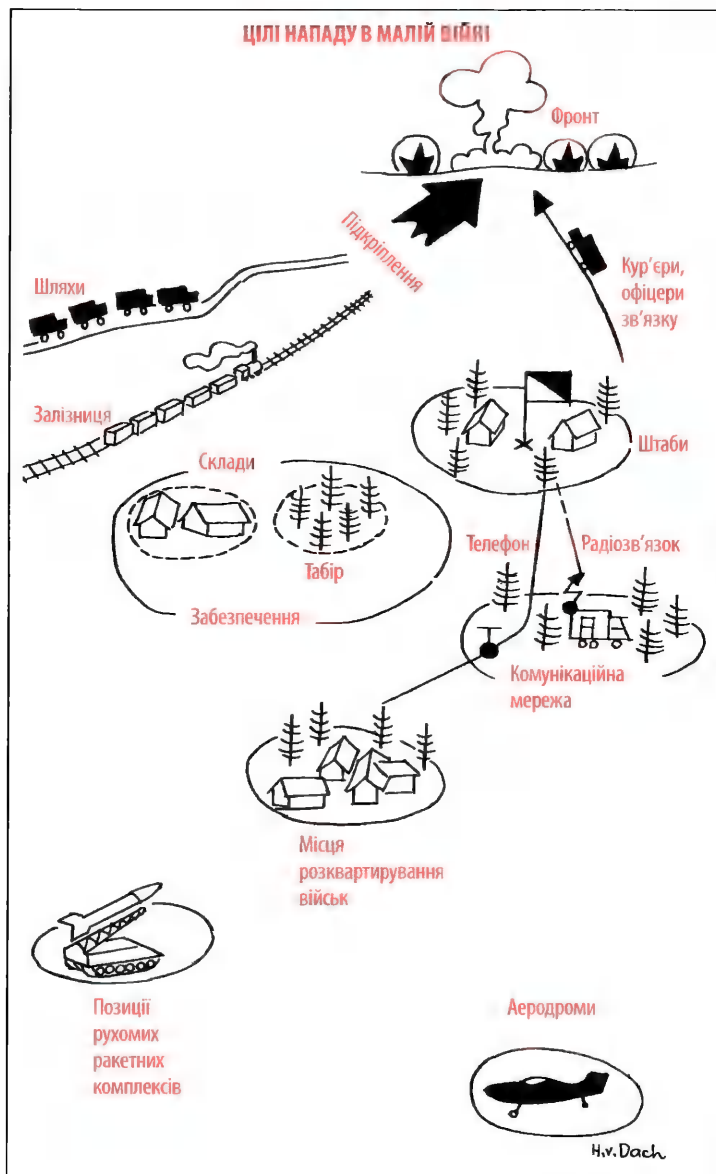

Тактичні / технічні цілі:

- шляхи, транспортне сполучення (залізниця, автомагістралі);
- мережа комунікацій (телефон, радіозв'язок, радіо, телебачення);
- електромережа;
- промислові підприємства, склади;
- штаби, адміністративні та урядові установи.

Утворення формацій малої війни

- Малій війні потрібна міцна серцевина добре вишколених військ, які слугували б прикриттям для симпатиків і помічників. Цю серцевину нам забезпечить ворожа тактика блискавичного «перестрибування» через фронти повітряним шляхом або ж шляхом «зминання» їх танковими військами, що дає можливість розбити чи вдалим маневром обійти багато військових формацій на великій території, не знищуючи їх цілком.
- У нашій країні, де кожний хоча б частково придатний до військової служби чоловік підпорядкований якійсь військовій формації, основна маса «носіїв» малої війни завжди виникатиме з уламків військ¹⁷.
- Розпорошені штаби рот, батальйонів або полків намагаються згуртувати нові формації¹⁸. При відсутності таких штабів організацію та командування перебирають на себе рішучі офіцери чи унтер-офіцери.
- Вище керівництво — якщо таке в принципі ще функціонує або ж із яким існує хоча б якийсь зв'язок — змушене буде обмежитися виданням «Вказівок щодо ведення боротьби».
- Загалом див. рис. на с. 24.

¹⁷ Зібрати таких фахівців із населення буде першочерговим завданням.

¹⁸ До яких входять залишки бойових військ, члени територіальної оборони, цивільної оборони на підприємствах, поліція, готові до участі в боях цивільні громадяни.

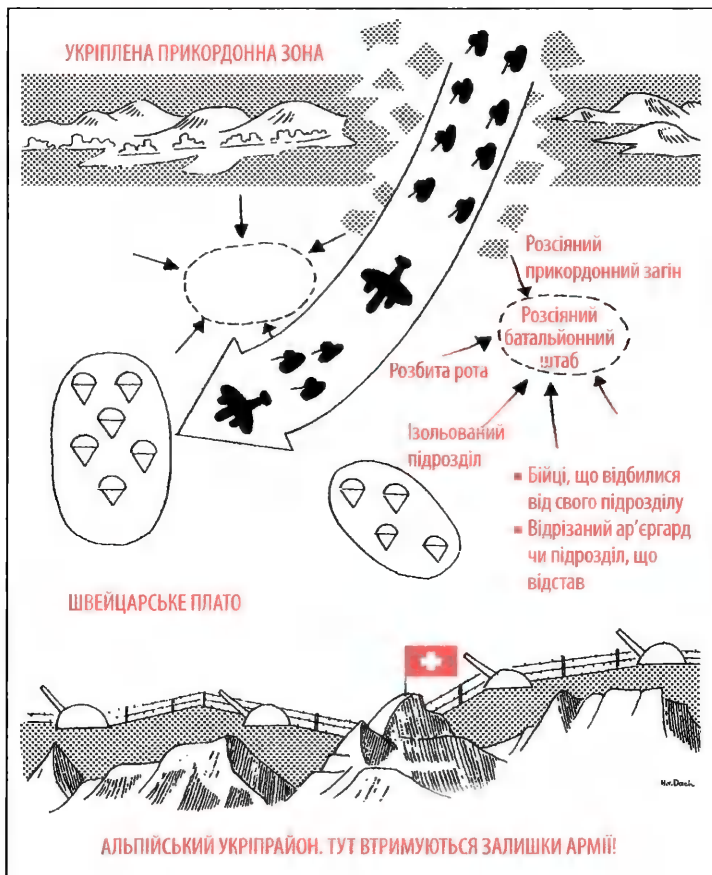

Практичний приклад того, як у ситуацію малої війни може потрапити якась військова формація

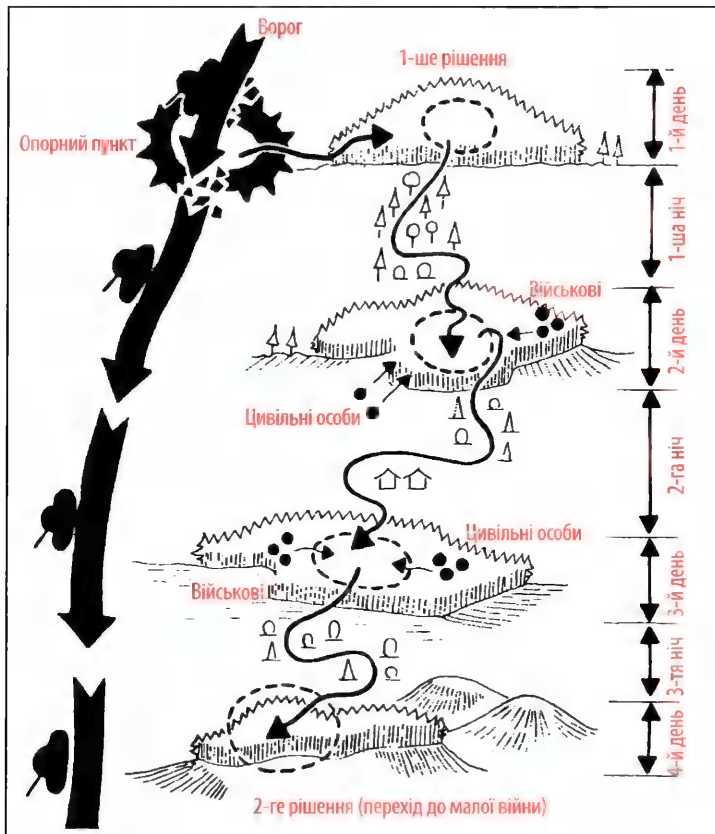

- Під час оборони опорного пункту Штайнегґ розбито стрілецький взвод Гофера, який опиняється в тилу супротивника, що проривається вперед. Старший лейтенант збирає залишки загону збоку від дороги на порослій лісом височині. У долині внизу він бачить, що в південно-західному напрямку рухаються колони супротивника. Він кладе виснажених людей виспатися до кінця дня, а тим часом обдумує подальші дії.

- Із тактичних занять йому відомі правила поведінки для розпорошених військових частин. У відповідному положенні регламенту «Командування військами»¹⁹ читаємо, загалом, таке:
 - командири розбитих військових частин діють самостійно;
 - важливим є продовження бою;
 - доцільною поведінкою є:
 - а) утримування частин території, володіння якими є в загальних інтересах;
 - б) пошук шляхів приєднання до своїх військ;
 - в) перехід до винищувальної боротьби в тилу супротивника.
- Командир взводу вирішує діяти згідно з пунктом б): він має намір, пересуваючись в обхід магістральних шляхів, знайти можливість приєднатися до своїх.
- Після маршу, який протривав три ночі, на привалі в лісі йому стає зрозуміло, що наздогнати свої війська неможливо. Його взвод, що значно порідшав кілька днів тому, отримав тим часом підкріплення, складене з надзвичайно строкатих елементів (див. рис. на сс. 30–31).
- Старший лейтенант Гофер здійснює переоцінку ситуації.

Завдання: згідно з положеннями вищезгаданого регламенту, вирішальною є не капітуляція, а продовження боротьби; тож завдання залишилося незмінним — «Боротися!».

Територія: підрозділ знаходиться позаду лінії фронту ворога на окупованій території; його місце перебування (горбиста, вкрита лісом місцевість) ворог поки що не прочісує; і це місце поки що забезпечує захист і дає змогу отримати час на перепочинок, під час якого будуть проведені необхідні організаційні зміни, а також піднято бойовий дух бійців.

¹⁹ Один із офіційних регламентів швейцарської армії, орієнтований на його використання на рівнях від бригадного та територіального командування аж до найменшої тактичної одиниці — відділення. Описує основи тактики ведення бою, взаємодії різних підрозділів та видів озброєння, інструкції щодо керівництва підрозділами тощо. Регулярно, майже щороку, перевидається у нових редакціях і розповсюджується серед офіцерського складу (*прим. наук. ред. укр. вид.*).

Засоби (див. також рис. на сс. 30–31):

- а) залишки взводу: одне стрілецьке відділення і одне відділення кулеметників, що зазнало втрат; один легкопоранений; висновок: стан добрий;
- б) залучені під час пересування розпорошені військові: кількісно близько двох відділень, у складі яких є елементи, особливо вартісні для потенційного ведення малої війни (вишколені підривники); висновок: невідомо (фактор непевності);
- в) залучені під час пересування цивільні особи — люди з найрізноманітніших груп населення щодо віку, походження, мілітарних знань та озброєння; висновок: патріоти; це добровольці, а частково люди, що з політичних причин приперті до стіни і яким немає на щось сподіватися, окрім кулі чи зашморгу!; вибору в них немає, і вони триматимуться до кінця;
- г) забезпечення: невеликий запас боєприпасів, медичного матеріалу; харчів вистачить ще на півтора дня.

Ворог: зайнятий продовженням наступу; бойові війська з високим воєнним потенціалом; ставлення до мирного населення, наскільки відомо, коректне; за якийсь час їх, найімовірніше, змінять менш цінні формації безпеки, а також політично заангажовані військові та поліція; тоді розпочнеться терор, спрямований проти мирного населення.

Власні можливості: існує лише принциповий вибір між полоном і переходом до малої війни.

Тож старший лейтенант Гофер вирішує перейти у стан малої війни. Це рішення дається йому нелегко. Йому відомо, що через нерегульованість питань житла, постачання і медичної служби формації малої війни страждають незрівнянно більше від регулярних військ. Він усвідомлює, що вже перше значне погіршення погодних умов і неунікнений прихід зими жорстко скоротять чисельність його загону. Він ставить собі чесне запитання: «Чи ми взагалі в стані витримати фізичні й моральні негаразди, які будуть значно перевищувати ті, до яких звик мій взвод?»

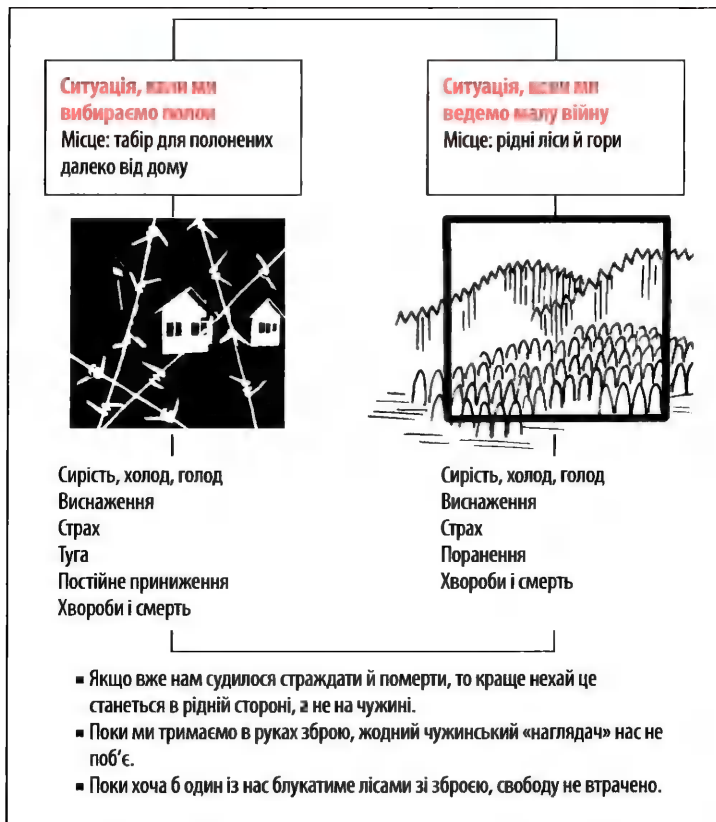

У такій ситуації командир взводу не лише наказує, але й мусить провести бесіду зі своїми людьми. І тут таке ж значення, як і повноваження віддавати накази (які він усе ще зберігає за собою), матиме сила його вміння переконувати.

*

Відтепер старший лейтенант Гофер муситиме цілком самостійно вирішувати наступні питання:

- 
- Харчування
 - Житло
 - Озброєння
 - Забезпечення амуніцією
 - Медична допомога
 - Ремонтна служба
 - Допомога цивільного населення
- Організація загону
 - Тактика і техніка малої війни
 - Питання воєнного права

Вирішення цих нагальних «проблем виживання» (постачання, житло, медичне забезпечення) матимуть помітний вплив на його думки і вчинки, а подекуди й цілком визначатимуть їх.

*

Аби відповідати вимогам воєнного права, змішаний загін, сформований з військових та цивільних осіб, повинен:

1. Мати відповідального провідника.
2. Носити розрізнявальні знаки, які можна було б розпізнати здалеку.
3. Неприховано носити зброю.
4. Дотримуватися законів і традицій ведення війни.

Пункт 1 виконано. Старший лейтенант Гофер — відповідальний командир. Якщо він вийде зі строю, то його замінить наступний після нього за званням.

Пункт 2:

- а) не стосується неуніформованих цивільних;
- б) вислів «розпізнати здалеку» означає дистанцію піхотного бою, тобто віддаль 100 метрів і менше;
- в) розрізнявальним знаком може слугувати швейцарська пов'язка, яку носила у період активної служби у 1939–1945 ро-

ках наша територіальна оборона: це червона тканина з білим швейцарським хрестом на ній, ширина близько 12 см, носять її на лівій руці; пошити таку пов'язку неважко, використавши білу й червону тканини.

Пункт 3 зрозумілий і не потребує роз'яснень.

Пункт 4: див. «Ілюстрований посібник про закони і звичаї війни»²⁰, який мають усі військові.

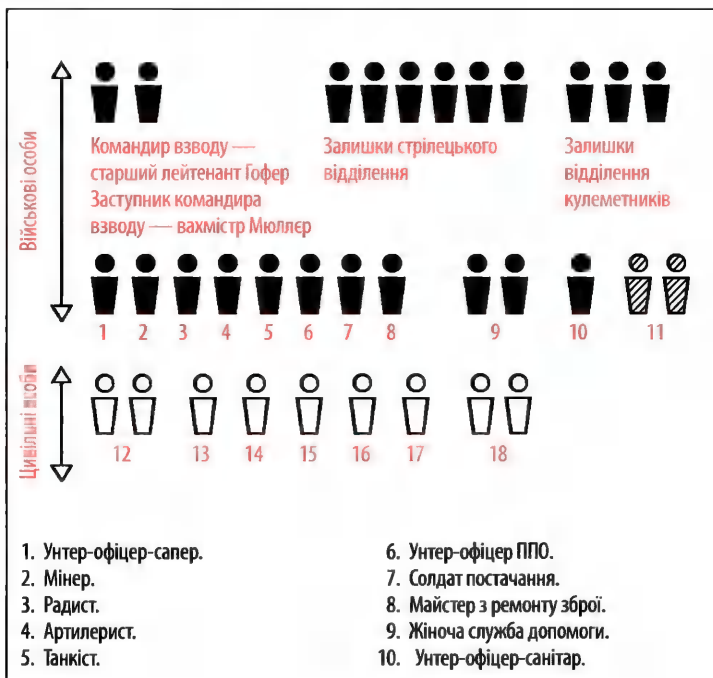

²⁰ Одне із офіційних видань швейцарської армії, яке, на основі міжнародних конвенцій, регламентує різні аспекти поведінки військових під час проведення бойових операцій. Регулярно перевидається і розповсюджується серед офіцерського складу (прим. наук. ред. укр. вид.).

11. Екіпаж розвідувального «гренландського» літака, що здійснив вимушену посадку; 1 член екіпажу легко поранений (на «Гренландію», як і на Швейцарію, напала «Жовта країна»).
12. Поліціанти кантону; поліційна уніформа, наплічник; пістолет-кулемет із п'ятьма магазинами, пістолет калібру 7,65 мм із 80-ма набоями; в умовах окупації не бажають працювати на тоталітарну владу.
13. 60-літній чоловік; військові штани, цивільна куртка, наплічник, карабін із 54-ма набоями; вже не є військовозобов'язаним; раніше служив у армії стрілецьким вахмістром; у цивільному житті — редактор газети; перед війною невтомно виступав у своєму часописі за свободу і справедливість, отож боїться, що окупаційна влада депортує його або ж розстріляє.
14. 52-літній чоловік; цивільний одяг, наплічник, пістолет калібру 7,65 мм, 30 набоїв, бінокль; уже 10 років як його через стан здоров'я комісовано; раніше був капітаном артилерії; у цивільному житті — адвокат, член Національної ради парламенту; виразний політичний супротивник сьогоdnішнього ворога; думає, що окупаційна влада депортує його або ж розстріляє.
15. 55-літній чоловік; військовий кітель, цивільні штани, наплічник, карабін, 30 набоїв, один «Браунінг» із 24-ма патронами; звільнений від військової служби; раніше служив у армії унтер-офіцером-водієм; у цивільному житті — професор університету; дуже відома особистість; остерігається, що окупаційна влада змушуватиме його до колабораціонізму; надто відомий, щоби розчинитися в цивільному русі опору й працювати нелегально.
16. 51-літній чоловік; цивільна одежа, наплічник, карабін, 18 набоїв до нього; звільнений від військової служби; раніше служив у війську єфрейтором у протитанковій роті; цивільна професія — високопоставлений податковий службовець; перед війною інтенсивно виступав проти сьогоdnішнього агресора; боїться, що окупаційна влада його знищить.
17. 40-літній чоловік; цивільний одяг, сумка через плече, без зброї; звільнений з військової служби через скорочення військового бюджету; 20 років тому закінчив школу санітарів; висококласний фахівець; боїться, що його як фахівця силоміць заберуть працювати у військову промисловість агресора.
18. 18-літні юнаки; цивільно одягнені, наплічники, службові посвідчення, пов'язка Швейцарської Конфедерації на руці, без зброї; рекрутовані в гренадери, але не встигли пройти призов; попередній військовий вишкіл — два курси зі стрільби для молоді; висока громадянська свідомість; не бажають бути бездіяльними свідками загибелі батьківщини і рабства своїх земляків.

Розподіл ролей між формаціями малої війни та цивільним рухом опору

- Розрізняють між:
 - а) мобільними формаціями малої війни, що належать до армії або ж складаються зі залишків армії;
 - б) локальними, прив'язаними до місця елементами цивільного руху опору.
- Бойова ідея полягає у веденні боротьби силами місцевого цивільного руху опору по всій окупованій території (пасивний спротив, диверсії, контрпропаганда тощо) та одночасному здобутті окремих «звільнених областей» силами мобільних формацій малої війни.
- Звільнені області не мають якогось окресленого розміру: це можуть бути території, розміром у кілька квадратних кілометрів, але також весь кантон або й частина країни.

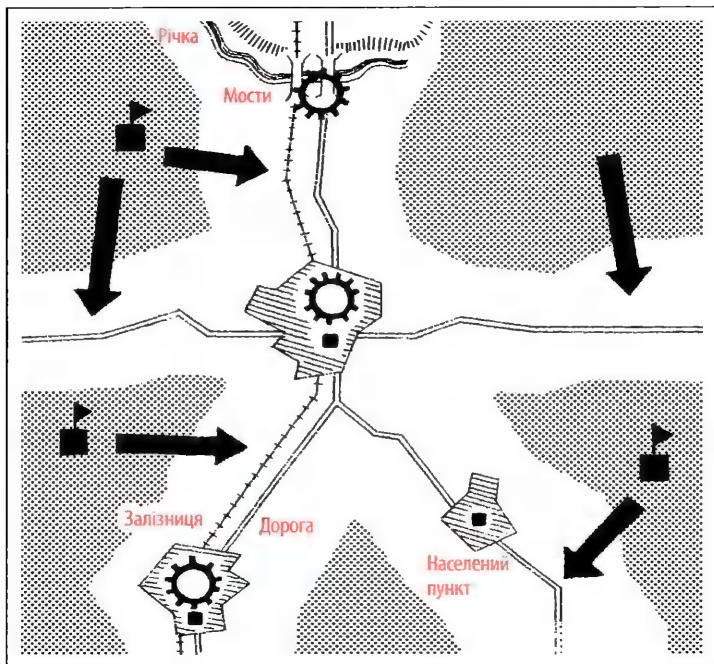



«Вільна зона». Це життєвий простір для формацій малої війни. Розмір непостійний. Від кількох десятків квадратних кілометрів до цілого кантону або й частини країни. Увійти в цю зону окупаційна влада може лише з бойовими формаціями рівня батальйону чи полку. Будь-які інші слабші сили, очевидно-таки, будуть розбиті формаціями малої війни. Відповідно, окупаційна влада дуже рідко заходить у «вільну зону» (хіба що, наприклад, для широко-масштабних операцій зачистки чи відплати).



Територія, яку окупаційні сили більшою чи меншою мірою контролюють. Переміщення військ, транспортування матеріалів чи товарів відбувається під озброєним конвоєм.



«Населений пункт». Це територія, на якій діє цивільний рух опору. Методи боротьби: пасивний спротив, шпіонаж, диверсія, контр-пропаганда.



«Опорний пункт». Його постійно утримує окупаційна сила. Особовий склад: як правило, батальйон, а як виняток, може бути посилена рота. Оснащений для оборони: вогневі позиції, загородження колючим дротом, мінні поля, прожектори тощо. Місце зупинки конвойованих колон. Вихідна база для операцій по зачистці та відплаті. Прихисток для бійців винищувальних команд, агентів та місцевих зрадників.



«Мобільні сили» (формації малої війни). Бойова одиниця чисельністю від роти до батальйону. У разі масштабної ворожої операції відступає у прилеглі райони. Таким чином тимчасово віддає «вільну зону». Ніколи не починає якихось вирішальних боїв, у яких на карту ставилося б саме існування формації.



«Місцеві сили» (цивільний рух опору). Існують у містах та більших населених пунктах. Місця перебування не покидають. У разі необхідності можуть тимчасово припинити свою діяльність і піти у підпілля. Акції руху скоординовані, наскільки це можливо, з діями формацій малої війни.



Атаки формацій малої війни. Відрізняються за способом і силою. Це може бути диверсія, здійснена групою підричників із 3–4-х осіб, а може бути й напад цілого батальйону. Скеровані, як правило, проти шляхів сполучення осторонь від ворожих опорних пунктів. Як виняток, застосовуються проти нечисельних постів.

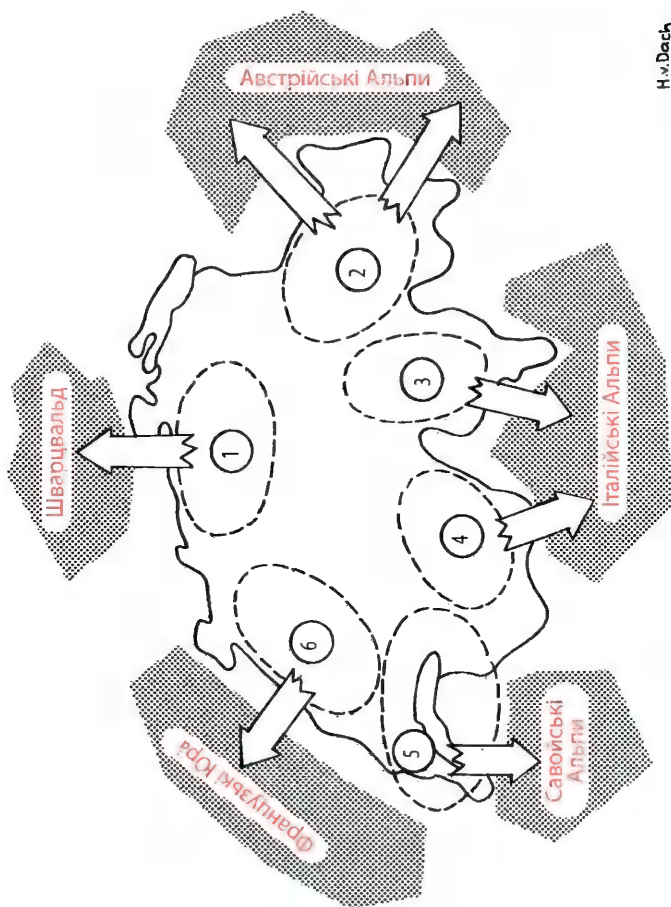

Області на кордонах Швейцарії становлять класичну партизанську територію. Французькі Юра, Савоя та італійські Альпи — це місця партизанських боїв часів Другої світової війни. Мабуть, для партизанської війни не гірше надавалися б і австрійські Альпи та Шварцвальд. Важко уявити ситуацію, коли б під окупацію підпала тільки Швейцарія. Сусідні країни або принаймні якісь частини цих країн були б окуповані і також розпочали б малу війну. Таким чином, швейцарські партизани отримали б підтримку з боку подібних формувань за кордоном.

Можливою була б така співпраця:

- обмін інформацією;
- перехід на закордонну територію, якщо довелось б відступати під час значних зачисних операцій;
- координація операцій, здійснюваних у ході малої війни: наприклад, напад на міжнародні шляхи сполучення або залізничні полотна (Сен-Готардська залізниця, перевал Сімплон тощо).

Легенда:

- | | |
|---|--|
| 1. Базельські та східношвейцарські партизани. | 4. Партизани кантону Вале. |
| 2. Граубюндські партизани. | 5. Женевські партизани. |
| 3. Партизани Тессіна. | 6. Ношательські та лозаннські партизани. |

- Звільнені області можна, як правило, утримати тільки протягом кількох тижнів чи місяців, поки супротивник не розпочне зачищувальні операції, перед якими доведеться відступати.
- Шляхом постійних малих операцій (т. зв. «тактика уколів»), здійснених силами місцевих сил цивільного руху опору, можна домогтися розпорошення сил супротивника. Так можна втримувати ініціативу і забезпечити створення «мобільних сил» (формацій малої війни).

Кількісна структура формацій малої війни

Загальна заувага:

- Основна складність полягає саме у визначенні збалансованого співвідношення чисельного складу формацій малої війни.

Ситуація при комплектуванні лише незначних формацій малої війни:

- Незначні формації малої війни чисельністю від відділення до взводу дозволяють супротивникові задіювати, своєю чергою, лише нечисленні окупаційні загони, вивільняючи значний основний резерв нападу.
- При оперуванні незначними окупаційними загонами можна дозволити собі створити багато окремих постів, тож ве-

лика їх кількість переросте в густу мережу спостереження й контролю, і повсюдно на перехідній території шпигуни, агенти і зрадники отримуватимуть підтримку й допомогу.

- Густа мережа контролю значно ускладнить діяльність формацій малої війни.
- Загалом див. рис. на с. 38.

Ситуація при комплектуванні боєздатніших формацій малої війни:







- Чисельніші формації малої війни, з важкою зброєю, заставляють супротивника створювати, своєю чергою, сильніші гарнізони; супротивник буде змушений обмежитися зайняттям найважливіших постів і шляхів сполучення і не зможе створити сильний резерв для проведення каральних операцій.
- Усі невеликі пости з перехідної території треба буде забрати, адже інакше вони стануть жертвою сильніших формацій малої війни: таким чином, шпигуни й агенти супротивника, як і зрадники, не матимуть підтримки, тож їх легко можна буде ліквідувати.
- Невелика кількість постів створить негусту мережу спостереження й контролю, тож зросте мобільність формацій малої війни (пор. рис. на с. 39).
- Утім формації малої війни, що за чисельністю відповідають полку чи й більшій військовій частині, надто мало мобільні. Вони легко піддаються спокусі розпочати відкритий бій згідно з правилами регулярної великої війни. Окрім того, такі формації важко забезпечити усім необхідним.
- Найбільш відповідними є формації, що за чисельністю відповідають батальйонові і які мають на озброєнні важку зброю (міномети, безвідкатні гармати). Вони **достатньо сильні**, щоби успішно атакувати значні ворожі пости (ротні опорні пункти), проте, водночас, вони **недостатньо сильні** для того, щоби зважитися забути про основи тактики малої війни.
- У несприятливу пору року (від пізньої осені до початку весни), коли таборування навряд чи можливе, чисель-

ність формації варто скоротити, відпустивши людей (щонайменше до початку весни); влітку ці люди повертаються до своїх формацій; те ж саме, відповідно, відбувається і у разі проведення операцій на місцевості, де постачання ускладнене.

Висновки:

- За умови успішного створення формацій малої війни, що за своєю силою близькі батальйонові, супротивник не зможе зайняти значну частину країни, а муситиме обмежитися утриманням під своїм контролем лише найважливіших шляхів сполучення.

Умовні позначення до рис. на сс. 38–39.

	Центр оперативного резерву (механізований поліцейний полк), своєрідна «пожежна служба» супроти місцевих протестів і непослуху.
	«Великий опорний пункт» окупаційної влади (посилений батальйон).
	Опорний пункт окупаційної влади (посилена рота).
	Поліцейний пост окупаційної влади (від відділення до максимально посиленого взводу).
	Ворожий агент або ж зрадник із місцевого населення, що виконує розвідувальні завдання для окупантів.
	Контрольна мережа окупаційної влади.

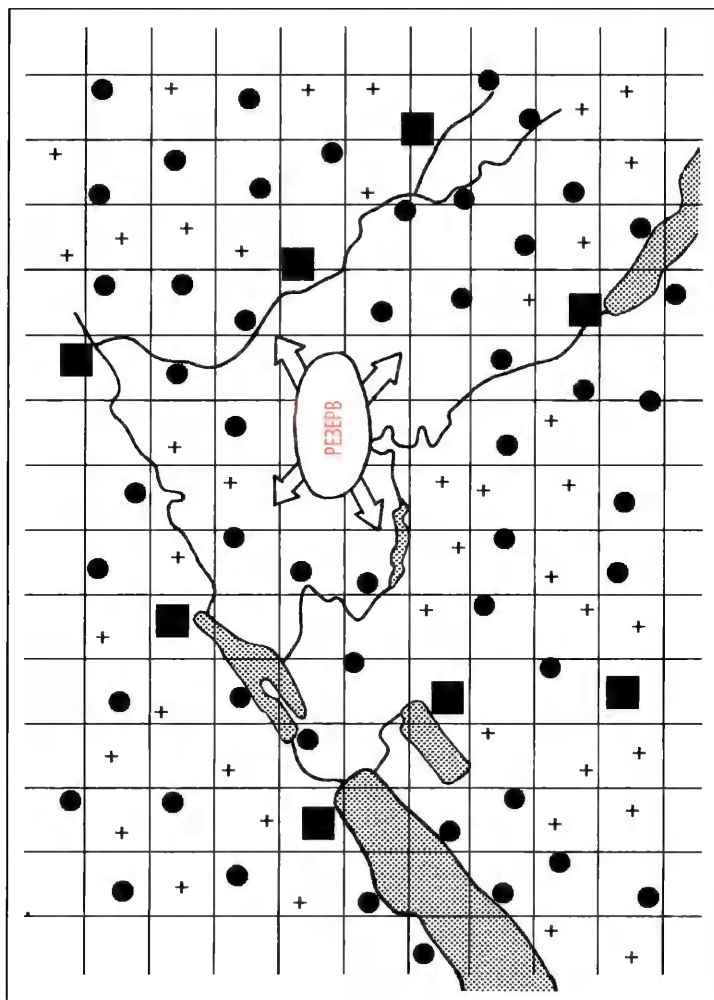

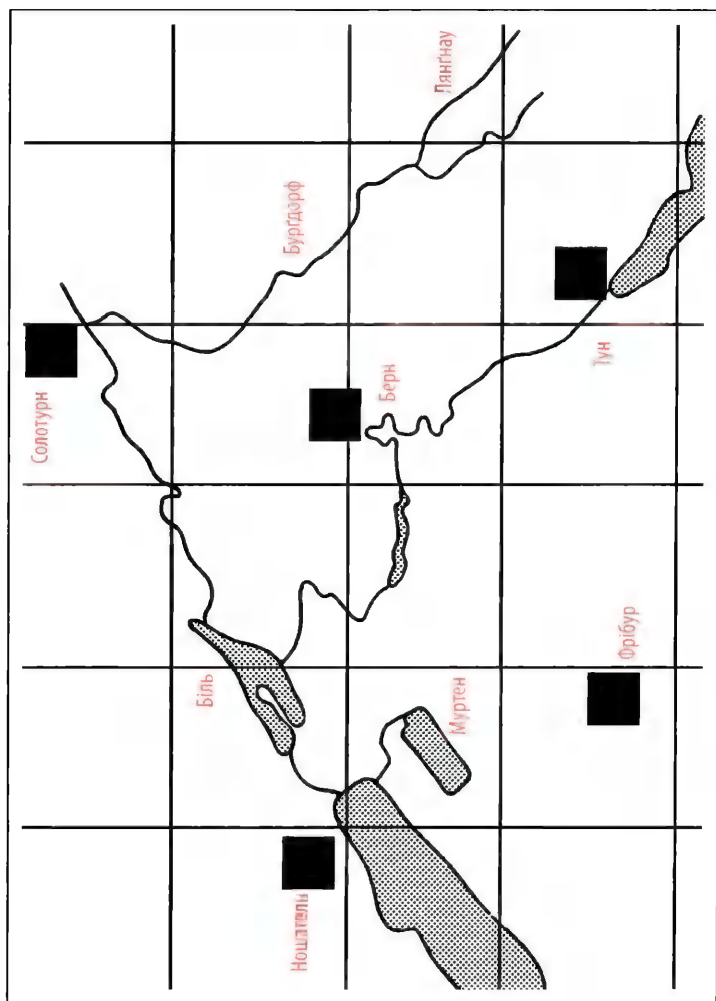

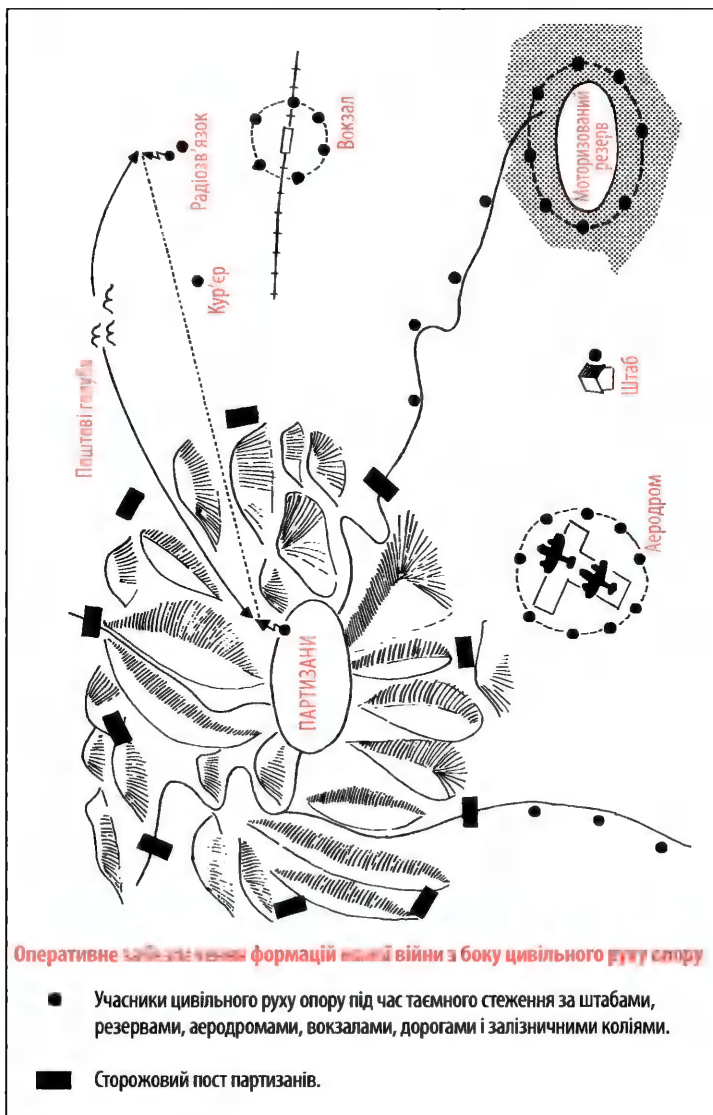

Початок і поширення малої війни

(див. на схематичній таблиці «Мала війна» на сс. 160–164).

Оперативне забезпечення формацій малої війни

Цивільний рух опору переймає на себе оперативне забезпечення формацій малої війни за допомогою шпигунства та спостереження.

Шпигунство:

- прослуховування радіо- та телефонного зв'язку;
- систематичне підслуховування розмов представників окупаційних сил;
- перехоплювання необережно кинутих фраз;
- підкуп і шантаж функціонерів окупаційної влади.

Спостереження:

- постійне спостереження за шляхами, залізницею та аеродромами з метою вчасного виявлення переміщень військ;
- передача отриманих даних відбувається через кур'єрів, поштових голубів або радіозв'язок.

(Див. рис. на с. 40)

ОРГАНІЗАЦІЯ І ВЕДЕННЯ МАЛОЇ ВІЙНИ

Організація

Загальні зауваги

Організаційна робота охоплює:

- розбудову бойових формацій;
- вишкіл і перенавчання;
- забезпечення зброєю, амуніцією та харчами;
- забезпечення необхідними у воєнних умовах речами (наплічники, намети, теплі речі тощо);
- налагодження інформаційної служби для збору інформації про настрої цивільного населення.

Організація формацій малої війни

Загальні положення:

- розрізняють:
 - а) дивізіони малої війни;
 - б) загони малої війни;
- з-поміж загонів розрізняють: «легкі» й «важкі»;
- сила дивізіону малої війни відповідає силі батальйону (особовий склад не перевищує 400 осіб);
- загін малої війни відповідає силі роти (особовий склад не перевищує 100 осіб);
- дивізіон малої війни включає: штаб дивізіону, 2–3 легкі загони, 0–1 важкий загін.

Штаб дивізіону (15–20 осіб):

- До складу штабу дивізіону входять: командування, розвідка, відділення зв'язку, відділення спеціалістів.
- Командування: командир дивізіону, ад'ютант, офіцер розвідки.

- Розвідка: 2–3 особи — лише координатори: виконавцями є цивільні шпигуни.
 - Відділення зв'язку: 4–6 осіб — радист, кур'єри. Налагоджує зв'язок із:
 - а) цивільним рухом опору;
 - б) розташованими поблизу іншими дивізіонами малої війни;
 - в) швейцарським урядом у альпійському укріпленні чи екзилі (за кордоном);
 - г) з дружніми закордонними країнами.
 - Відділення спеціалістів: 6 осіб:
 - 1) залізничник;
 - 2) електрик;
 - 3) радіотелефоніст;
 - 4) інженер або офіцер інженерних військ;
 - 5) спеціаліст із комунікації з громадськістю (політик, священик тощо);
 - 6) спеціаліст із пропаганди (наприклад, редактор тощо).
- № 1–3 дають вказівки щодо «спеціальних диверсій»;
№ 4 інструктує щодо «загальних диверсій»;
№ 5 відповідає за підтримування зв'язку «формація малої війни – цивільне населення»;
№ 6 спільно з цивільним рухом опору організовує контр-пропаганду.

Легкий загін (70–80 осіб):

- До його складу входять: командування, медична служба, 1–2 бойові взводи, 1 саперно-винищувальний взвод.
- Командування: командир загону, заступник командира, фельдфебель²¹, фур'єр²².
- Медична служба: 2–3 особи, чоловіки або жінки з ношами і перев'язувальним матеріалом.

²¹ Найвищий унтер-офіцерський ранг у швейцарській армії. В посадові обов'язки входить організація повсякденної життєдіяльності військового підрозділу ротного рівня (прим. наук. ред. укр. вид.).

²² Унтер-офіцерський ранг у швейцарській армії, нижчий від фельдфебеля. В посадові обов'язки входить забезпечення підрозділу (прим. наук. ред. укр. вид.).

- Бойовий взвод: 20–25 осіб; озброєння — карабіни, пістолет-кулемети, автомати, легкі кулемети, гвинтівкові гранати²³, ручні гранати.
- Саперно-винищувальний взвод: 15–20 осіб; озброєння — карабіни, пістолет-кулемети, автомати; оснащення — вибухівка, запалювальні суміші, підривний матеріал тощо.

Важкий загін (80–100 осіб):

- До його складу входять: командування, відділення медичної служби, 1 протитанковий взвод, 1–2 взводи кулеметників, 1–2 взводи мінометників, 1 транспортно-в'ючний взвод.
- Важкий загін є лише вишкільною і допоміжною одиницею. Його вогневі елементи приділяються для особливих операцій відділенням чи взводам легких загонів. У повному складі важкий загін може бути задіяний лише у виняткових випадках.

²³ Надкаліберні гранати, що, в різних модифікаціях, призначені для ураження живої сили (уламкові) і броньованої техніки (кумулятивні) супротивника. Вистрілюються з дульного зрізу гвинтівки настільною і навісною траєкторіями. Цей вид важкої амуніції почав розвиватися з часу I Світової війни (для ураження живої сили супротивника в укритті) і доволі інтенсивно застосовувався в різних арміях, зокрема у Швейцарській, де в 1960–1970-х роках використовувалися три типи гвинтівкових гранат, що вистрілювалися зі штатної армійської автоматичної гвинтівки Stgw 57 порохом набоем (Treibpatrone 44), що подавався зі спеціального магазину: бронебійна кумулятивна (Hohlpanzergranate 58, ефективна дальність настільною траєкторією із додатковим металевим зарядом 100 м, без додаткового заряду 40 м), уламкова протипіхотна (Stahlgranate 58, ефективна дальність навісною траєкторією 400 м), димова (Nebelgranate 58, ефективна дальність навісною траєкторією 400 м). З початку 1970-х років ці функції перебрали на себе спеціальні гранатомети і ПТРК (для ураження броньованих цілей), а також піддульні гранатомети (для ураження живої сили). На сьогодні це властиве і для ЗСУ, а тому при застосуванні описаних у цьому посібнику бойових технік необхідно враховувати характеристики озброєння та амуніції, якими оснащені українські підрозділи. Втім слід зауважити, що сьогодні можна спостерігати відновлення інтересу до цього виду амуніції та появу його нових зразків, як-от FN Telgren (Fabrique Nationale d'Herstal, Бельгія), Type 06 rifle grenade (Daikin Industries Ltd., Японія), SIMON breach grenade (Rafael Advanced Defense Systems Ltd., Ізраїль), Advanced Air Burst Grenade REFAIM (International Technologies Lasers Ltd., Ізраїль), покликаних посилити вогневу міць піхоти та сил спеціальних операцій (прим. наук. ред. укр. вид.).

- Застосовує лише таке важке озброєння, яке у розібраному вигляді можна підвозити місцевістю в обхід автошляхів.
- Командування важкого загону: командир загону, заступник командира, фельдфебель, фур'єр.
- Медична служба: 2–3 особи, чоловіки або жінки з ношами і перев'язувальним матеріалом, один лікар.
- Протитанковий взвод: 15–20 осіб; гранатомети, безвідкатні гармати, ПТРК; лише у виняткових випадках застосовуються класичні протитанкові гармати.
- Взвод кулеметників: 20–30 осіб, 4–6 важких кулеметів.
- Взвод мінометників: 10–15 осіб, 2–3 міномети.
- Транспортно-в'ючний взвод: 10–20 осіб, 10–12 в'ючних тварин (коні, віслюки). В'ючних тварин використовують:
 - а) для перевезення важких кулеметів, мінометів та безвідкатних гармат;
 - б) у групах, що збирають провізію та інші потрібні речі (див. с. 88);
 - в) для перевезень у межах дивізіону (поранені, забезпечення, боєприпаси та ін.).

Структура особового складу

- Наявний особовий склад буде поділено відповідно до його попередніх знань і перевишколено настільки добре, наскільки це можливо.
- Нестачу в особовому складі буде компенсовано відповідними елементами з цивільного населення; так само компенсуюватимуться і пізніші втрати; слід пам'ятати, що кожна цивільна особа, яка вступає до формації малої війни, звільняється назавжди, таким чином, від терористичних заходів ворога (депортація, ув'язнення, розстріл заручників тощо).
- Стрільців і мотопіхотинців приділяють до складу бойового взводу легкого загону.
- Гренадерів, саперів, мінерів та операторів ПЗРК — до саперно-винищувальних взводів легких загонів.
- Кулеметників, мінометників та протитанкові обслуги (гранатометів, ПТРК, протитанкових гармат) приділяють до важких загонів.

- Перенавчаються на стрільців і розподіляються між бойовими взводами легких загонів такі особи: військові водії, кавалеристи, танкісти, артилеристи; пілоти, персонал аеродромів, оператори ЗРК; солдати військ ППО, солдати інженерних військ; службовці військ забезпечення і польової пошти; поліціанти, члени територіальної оборони, військової допоміжної служби, пожежники.
- Добровольці з цивільного населення — це:
 - а) особи, які ще не досягли призовного віку: кадети, скаути, юнаки, що пройшли довійськову стрілецьку підготовку, та ін.;
 - б) особи, звільнені від військової служби через відповідний вік або ж через проблеми зі здоров'ям;
 - в) особи, звільнені від військового обов'язку, яких бойові дії вирвали зі звичного життя (наприклад: залізничники, працівники пошти, працівники військових підприємств та ін.).
- Військових санітарів та співробітниць жіночої служби допомоги зараховують санітарами загонів.
- Капеланів та цивільних священиків приділяють до штабів дивізіонів (до «відділення спеціалістів») або ж до санітарів загонів. Вони чудово надаються для ролі контактерів із населенням, а також підтримуватимуть зв'язок із пораненими і хворими свого дивізіону, догляд за якими приховано забезпечує місцеве населення.
- Замість радистів, яких бракує, набирають аматорів-радіолюбителів.
- Для навчання правил поведінки з трофейною зброєю, підійдуть механіки-зброярі, але й, у крайньому разі, цивільні механіки. Завдяки своїм вродженим технічним здаткам, вони швидко опанують обходження з невідомою зброєю і зможуть забезпечити навчання для решти бійців.

Вишкіл

- Поводься спочатку спокійно та уникай бойових дій: не можна провокувати супротивника на контрзаходи, що вдарять по тобі у момент, коли ти найвразливіший (організаційна та вишкільна фази).

- Навіть у випадку досвідчених солдатів не обійтися без, хоча б короткого, періоду вишколу, метою якого є:
 - а) надати можливість командирам познайомитися з новим особовим складом;
 - б) надати можливість зжитися людям;
 - в) ознайомити людей із основами (тактикою і технікою) малої війни;
 - г) навчити людей поводитися з вибуховими і займистими засобами;
 - ґ) навчити людей користуватися новою для них зброєю;
 - д) навчити людей основ «воєнного права».
- Відповідно до обставин, час вишколу розтягнеться на довший чи коротший періоди, охоплюючи дні, тижні, ба навіть один-два місяці.
- Зрозуміло, що при тривалішій організаційній і вишкільній фазі зростуть шанси на успіх, а отже, відповідно, меншими будуть втрати у пізніших бойових діях і вищою буде віра у свої сили.

Отримання інформації про настрої населення

- Необхідно з'ясувати:
 - а) хто в принципі заслуговує на довіру;
 - б) хто з тих, що заслуговують на довіру, готовий активно допомагати: напрямками такої допомоги можуть бути, наприклад, передавання новин, переховування поранених і хворих, а також догляд за ними, мінування об'єктів тощо;
 - в) хто симпатизує ворогові чи співпрацює з ним у якійсь формі (перебіжчики, кар'єристи, зрадники тощо).

Керівництво

- Немає нічого важливішого за уважний підбір командира. Передумовою цього є загальна повага і визнання цієї особи всіма його підлеглими, адже йому, хто вестиме боротьбу позаду ворожого фронту, підняти дисципліну і бойовий дух не допоможе ні військова поліція, ні трибунал. Військове звання тут відіграє другорядну роль.

- Тип «самозакоханої зірки» тут не підходить: така особа зуміє якийсь час утримуватися в регулярному війську завдяки підтримці цілого військового апарату, але не у малій війні.
- Утвердитися зможуть винятково стовідсоткові військові командири, які мають підхід до людей.
- Окрім того, командир має володіти певними технічними знаннями, адже у малій війні важливі не стільки великі командні рішення, скільки якомога бездоганніше прове-

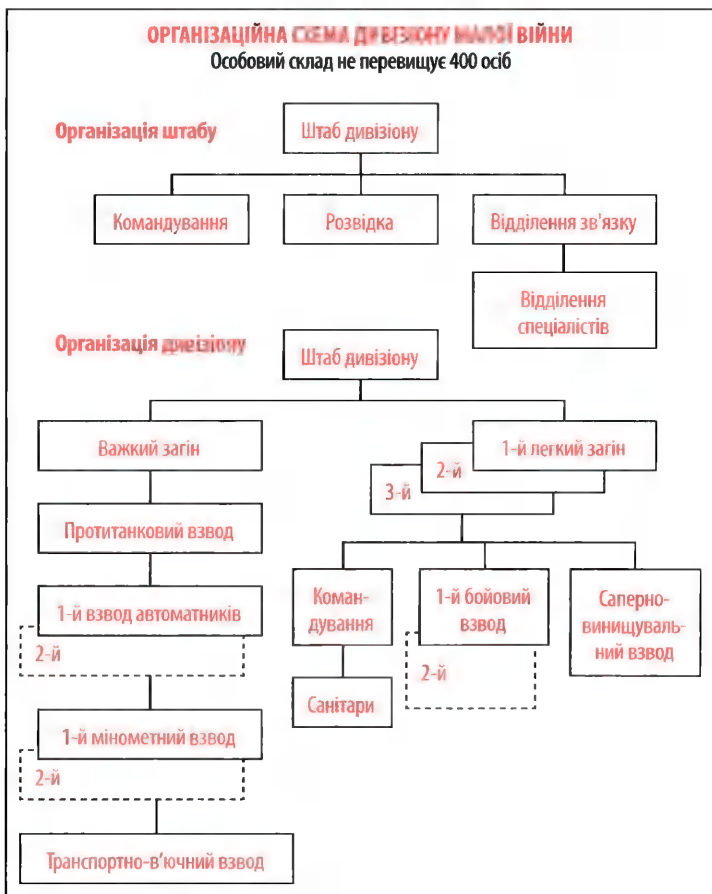

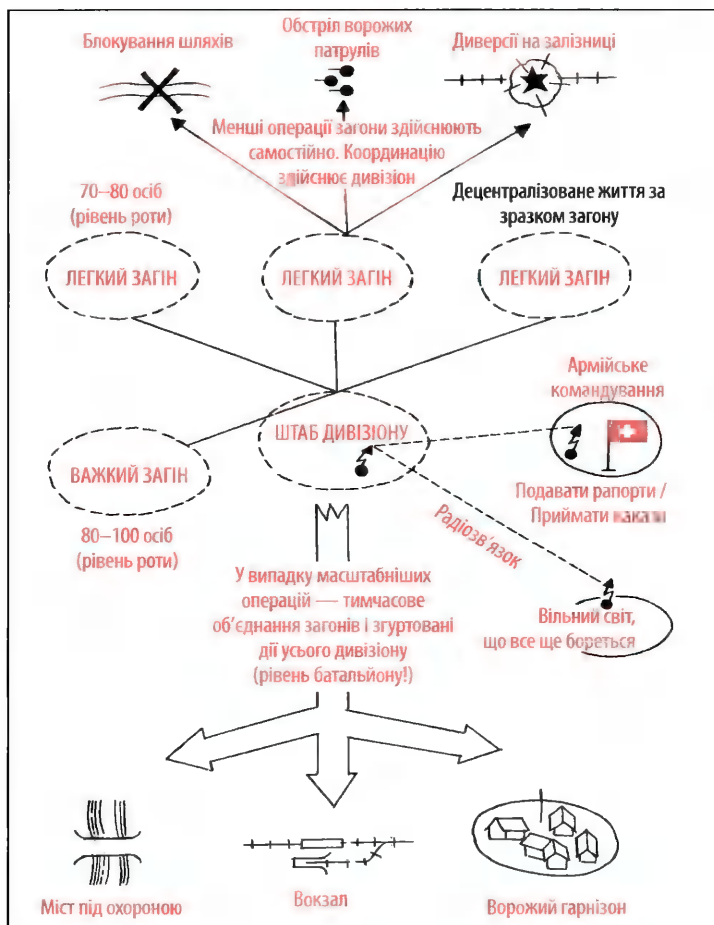

дення певних максимально простих операцій із виразним технічним ухилом.

- Кожний командир має у малій війні значно більшу свободу дій, у порівнянні з тією ж посадою в умовах регулярної війни. Мала війна багатьох командирів із невисокими званнями ставить у ситуацію, в якій вони змушені цілком самостійно діяти **в усіх можливих напрямках**.

Спорядження

- Частина твоїх людей буде представниками територіальної оборони, поліції та добровольцями з-поміж цивільного населення. А таким бійцям бракуватиме чимало предметів з особистого спорядження та одягу.
- Роздобудь для них однострої, що хоча б мінімально підходили для польових умов (комбінезони, плащ-намети та ін.). Для людей, які воюватимуть у цивільному одязі, обов'язковою буде пов'язка Швейцарської Конфедерації на руці (модель, аналогічна пов'язці нашої територіальної оборони у період Другої світової війни).
- Важливими є намети, оскільки щоразу доведеться розкласти табір; якщо наметів бракує, то їх слід реквізувати у цивільних спортивних товариств або ж узяти у крамницях спортивного спорядження.
- Наплічник, ложка з виделкою, фляга, ліхтарик тощо — їх вилучають у загиблих у бою бійців супротивника чи збирають серед населення.
- До зими слід починати готуватися завчасу: підготуй шерстяні ковдри, шинелі, лижні куртки, термобілизну і надійне взуття; зі шматків білої тканини підготуй маскувальні покривала, які використовуватимуться на снігу.
- На один загін малої війни знадобляться два радіоприймачі:
 - а) звичайний домашній радіоприймач, що живиться від електромережі;
 - б) дорожній пристрій на батарейках — для отримання сигналу у віддалених місцевостях, де немає доступу до електромережі; за допомогою цивільного руху опору організовується постачання свіжих батарейок.
- Залучи до обслуговування радіоприймачів радіоаматорів, які найпростішими засобами усунуть завдяки своїм знанням перешкоди й дефекти радіомовлення.
- Таким чином, з будь-якої віддалі армійське командування в альпійському укріпленні чи уряд у екзилі зможуть, попри всі «залізні завіси», підіймати бойовий дух формацій малої війни і скеровувати їх на подальші дії. Для борців за свободу, що нерідко б'ються у цілковитій ізоляції, такі радіопередачі мають неоціненну моральну вартість.

- Рано чи пізно, але окупаційна влада конфісковуватиме радіоприймачі, щоби позбавити можливості слухати чужі радіостанції, тож цивільний рух опору має вчасно подбати про надійну схованку для приймачів, запасних деталей та батарейок.

Озброєння

Загальні зауваги:

- Роздобути зброю не так складно, як забезпечити можливість постачання боєприпасами.
- Колективна зброя (легкі кулемети, важкі кулемети, гранатомети, міномети, безвідкатні гармати та ін.) належала раніше розбитим армійським частинам, які тепер творять серцевину формацій малої війни.
- Члени військової допоміжної служби, територіальної оборони та поліціянти прийдуть, як правило, зі власною зброєю (карабіни, пістолети, пістолет-кулемети).
- Озброювати доведеться насамперед цивільних осіб.
Де можна роздобути зброю:
- Зібрати по домівках цивільних осіб: немає жодної швейцарської родини, яка б не володіла **армійською зброєю**. Вона хоч і доволі давня, втім цілком придатна до користування (гвинтівка G11, карабіни K11 чи K31)²⁴.
- Зібрати **цивільну особисту зброю** у мисливців і членів стрілецьких товариств (мисливські рушниці, штуцери, револьвери, пістолети тощо).

²⁴ Окупаційна влада збере всю зброю. За нелегальне володіння грозить смертна кара. Тому приватні власники зброї з радістю передадуть її формаціям малої війни. [Тут ідеться про види стрілецької зброї, що в минулому були основною особистою зброєю швейцарської армії: G11 — швейцарська гвинтівка системи Шмідт-Рубін 1896/11, калібр 7,5x55 мм (стандартний набій швейцарської армії — GP11 — із 1911 до 1991 років); на основі цієї моделі були розроблені згадувані тут карабіни K11 і K31; останній, у різних модифікаціях, перебував на озброєнні швейцарської армії із 1933 року до 1959-го, коли йому на зміну прийшла штурмова гвинтівка (автомат) Stgw 57 виробництва SIG Holding AG; із 1991 року основною особистою зброєю швейцарської армії є продукт цього ж виробника Stgw 90, калібр НАТО 5,56x45 мм (прим. наук. ред. укр. вид.).]

- Реквізиція зброї у цивільних крамницях, зброярнях і поліційних відділках.
- Збір зброї на погано прибраних полях боїв; демонтаж ще придатної зброї зі зруйнованих укріплень, танків²⁵ і літаків²⁶.
- Зброя, що належала убитим бійцям ворога.

Забезпечення боєприпасами і вибухівкою

Загальна заувага:

- Хронічна нестача боєприпасів значною мірою впливає на тактику формацій малої війни.

Засадничо існують такі можливості забезпечення:

- Боєприпаси, якими були оснащені розбиті армійські частини.
- Забезпечення боєприпасами із розташованих у прихованих місцях складів армійського командування.
- Напади на ворожі транспорти з боєприпасами та на ворожі склади.
- Боєприпаси, вилучені в убитого супротивника.

Принагідні можливості забезпечення:

- Спорадичне забезпечення повітряним шляхом із альпійського укріпрайону — допоки той існуватиме.
- Систематичне забезпечення повітряним шляхом із вільного світу, що продовжує боротьбу.

Додаткові можливості забезпечення:

- Збір боєприпасів із погано прибраних полів боїв.
- Збір серед приватних осіб: кожна швейцарська родина має набої для гвинтівок і пістолетів.
- Збір незначних особистих запасів мисливців і спортивних стрільців.

²⁵ Демонтаж бортових кулеметів і зенітних установок, збір ручних гранат, пістолетів і автоматів, що належали загиблим екіпажам танків; підбирання кулеметних і гарматних набоїв. Артилерійські снаряди можуть бути використані як джерело вибухівки. Див. сс. 69–75.

²⁶ Збір пістолетів загиблих членів екіпажів літаків; забирання ще наявних авіабомб і ракетних засобів збитого літака (вони також знадобляться як вибуховий заряд, див. сс. 69–75); демонтаж бортових кулеметів.

- Передача запасів цивільних стрілецьких товариств (склад боєприпасів у приміщенні товариства).
- Реквізиція зброї і боєприпасів у цивільних крамницях, у зброярнях тощо.
- Реквізиція у поліційних відділках.
- Збір вибухівки і запалів серед селян та лісників, а також у цивільних будівельних фірм і на кар'єрах.
- Демонтаж мін на погано або й цілком не прибраних мінних полях. Див. сс. 69–71.

Ремонтні роботи

- Ремонтна служба відіграє важливу роль, адже формації малої війни змушені вести «війну бідних людей».
- До персоналу спеціалістів належать:
 - а) військові ремісники (зброяр, майстер з ремонту обладнання, сідляр, кравець, швець та ін.);
 - б) цивільні ремісники, яких залучають до формації малої війни.
- Незначні ремонтні роботи проводяться безпосередньо в польових умовах, а значніші — таємно в цивільних ливарних майстернях, кузнях або ж механічних майстернях. Зброярі можуть працювати там переодягнені в цивільний одяг кілька годин або ж кілька днів, обслуговуючи техніку.

Санітарна служба

Загальні зауваги:

- Якась особлива медична організація не створюється: зрештою, влаштувати польові шпиталі було б цілком нерально, адже підрозділи перебувають у постійному русі.
- Загін має лише один санітарний підрозділ.
- Унтер-офіцери-медики рівномірно розподіляються по окремих загонах.
- Якщо є дипломований лікар, то його приділяють до санітарного підрозділу важкого загону.
- Брак медичного персоналу поповнюють із лав цивільного населення (медсестри, медбрати, санітари, самаритяни та ін.).

- Санітари надають пораненим лише першу допомогу й готують їх до транспортування. За пораненими доглядають в укриттях надійні представники місцевого населення.

Роздобування медикаментів та матеріалу:

- Аптечки, які мають при собі розбиті армійські частини.
- Аптечки, відібрані в супротивника.
- Збір по крупинках серед приватних осіб.
- Реквізиція у цивільних лікарнях, на постах медичної допомоги і у великих промислових підприємствах, в аптеках, у цивільних лікарів тощо.
- Таємні й замасковані постачання перев'язувального матеріалу і медикаментів фармацевтичними підприємствами за допомогою цивільного руху опору.

Служба забезпечення

- «Велика війна» харчується з фабрик, складів і магазинів, а у малій війні війну годує сама війна!
- Формації малої війни живуть із того, що отримують від людей, а також із товарів, які відбирають у супротивника.
- Питання забезпечення вирішується важко, і це значною мірою впливає на тактику формацій малої війни; тому загони «виживають» кожний у свій спосіб, а дивізіони можуть створюватися лише для великих бойових операцій і тільки тимчасово. Значно легше забезпечити харчами від місцевого населення окремі загони, кількісний склад яких коливається в межах 70–100 осіб, аніж цілі дивізіони, в яких служить близько 400 осіб.
- Продовольство реквізується у селян, на млинах, у продуктових крамницях та зі складів. Утім слід подбати, щоби не було конфліктів із населенням — наприклад, варто оплачувати товари. Ставлення до приватних осіб мусить бути цілком коректним, а напади здійснюються насамперед на державні продуктові крамниці і на склади, які перебувають у руках окупаційної влади.
- Дещо допомогти заповнити прогалини в постачанні може полювання і риболовля.
- Продукти тривалого зберігання слід відкласти на важкий зимовий час і зберігати в засекречених складах (згущене

молоко, шоколад, розчинний кавовий напій, сухарі, консерви з великим вмістом олії чи жиру, копчене м'ясо, сало, суха ковбаса).

- Загалом див. сс. 65–68.

Допомога від цивільного населення

Загальні зауваги:

- Населення — твій найбільший приятель: без симпатії з боку населення і його активної допомоги ти довго не протримаєшся; тому тобі не слід без потреби налаштовувати людей проти себе брутальною поведінкою чи поганою дисципліною; не можна допустити — а така небезпека завжди існує, — щоби формації малої війни стали для власного населення більшим злом, ніж окупаційна влада.
- Там, де ти щось реквізуєш, не вимагай це із наведеним автотоматом, а завжди покликайся на спільну мету і апелюй до патріотизму.
- Не забувай, що закони «великої війни» практично не діють і, якщо забажають, будь-який дід, будь-яка жінка чи дитина можуть дуже сильно нашкодити тобі. Ти практично цілковито залежиш від доброї волі населення — від незламного духу фрази: «Мені нічого не відомо. Я нічого не бачив і нічого не чув», яку люди вимовлятимуть під страхом депортації та смерті.
- Спочатку населення вестиме себе без особливого ентузіазму, будучи заляканим. Але така ситуація змінюватиметься, причому щоразу більше, відповідно до того, як довго триватиме війна й окупація.

Особливі зауваги. Коли вже населення, нарешті, прокинеться від заціпеніння, то воно зможе допомагати в різний спосіб, і можливості допомоги, наприклад, є такими:

- постійне і систематичне спостереження за ворогом;
- непомітна сторóżжа на користь формацій малої війни (див. с. 58);
- постачання харчів;
- переховування хворих і поранених, а також догляд за ними;
- переховування матеріалів та боєприпасів;
- підказування найкращих шляхів;

- постачання фахівців для формацій малої війни;
- заміна поранених і полеглих;
- виявлення тих, хто співпрацює з ворогом, і спостереження за ними.

* * *

- Навіть якщо населення, всупереч твоїм очікуванням, загалом мляво реагує на твої потреби, то ти завжди зустрінеш людей, достатньо жертвоних, аби послужити тобі в ролі спостерігачів, розвідників та інформаторів.
- Навіть на «звільнених територіях» командири формацій малої війни можуть співпрацювати з органами цивільного руху опору цілковито анонімно і винятково обережно. Ніколи не слід забувати, що незабаром формація малої війни змінить місце своєї дислокації, а члени руху опору прив'язані до місця і змушені будуть діяти і після відходу партизанів. Тому анонімність не можна скасовувати через чиясь потребу в зручності при спілкуванні.

* * *

Приймання вантажів, скинутих з повітря

- Познач зону скидання вантажу світлом. Засобами для цього можуть бути:
 - а) потужні кишенькові ліхтарики;
 - б) бляшанки: запалювальна суміш — кілька жмень землі, просякнутої бензином, соляркою або мастилом.
- Біля джерела світла тримай наготові засоби, щоби погасити вогонь (цегла, пісок, земля). Світло необхідно буде миттєво погасити, коли ворожа авіація виявить зону скидання вантажу і почне здійснювати авіаудари.
- Не залишай на землі парашутів та пакувального матеріалу. Супротивник може зробити на їхній підставі цінні для себе висновки. Ці речі потрібно забрати зі собою або ж закопати (чи спалити).

Приймання парашутистів

- Десант на парашутах висаджується невеликими групами (по 2–3 особи). Йдеться здебільшого про висококласних

спеціалістів, цінних для формацій малої війни або для місцевого руху опору (радисти, інструктори, командири та ін.).

- Скидання людей завжди скоординовується зі скиданням вантажу (радіообладнання, зброя, боєприпаси, вибухівка тощо).

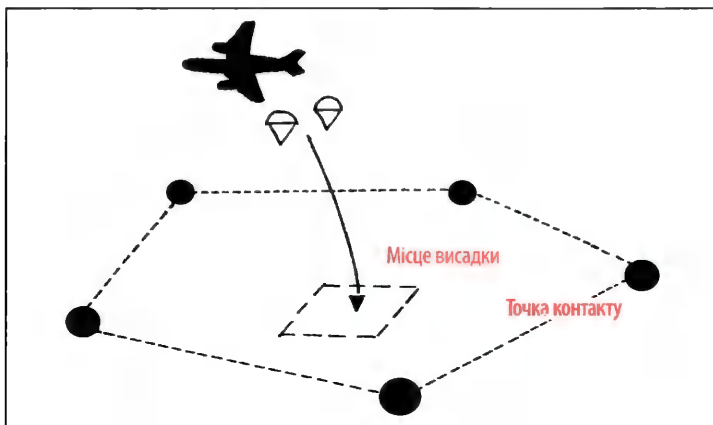

- Треба розрізняти «місця висадки» і «точки контакту».
- «Точками контакту» називають місця, де парашутисти можуть увійти в контакт із надійними місцевими мешканцями і, в разі необхідності, отримають підтримку й допомогу. Визначаються щоразу нові точки контакту.
- Місце висадки ніколи не призначається в точці контакту.
- Від місця висадки до найближчої точки контакту має бути від години до двох ходи. Це особливо важливо, якщо агент поранений, забруднений чи промоклий внаслідок стрибка з парашутом. Одне й інше легко викликає підозри.

Життя

Район операцій / зона відпочинку

- У малій війні розрізняють:
 - а) район операцій;
 - б) зону відпочинку.

- У зоні відпочинку не організовують нападів, не здійснюють диверсій, щоби не провокувати контрзаходів (наприклад, зачисних акцій).
- Відстань між районом операцій та зоною відпочинку становить:
 - а) близько 10 км, якщо між районом операцій і зоною відпочинку знаходяться гори чи гірський кряж;
 - б) близько 15–20 км на відкритому просторі.(Див. рис. на с. 59)

Відпочинок

Наведені нижче правила діють лише в «районі операцій»:

- Пересувайся на місцевості лише в нічний час, а вдень залишайся у лісах. Якщо вже змушений організувати привал на відкритій місцевості, то вибирай високо розташовані точки, з яких відкривається широка перспектива.
- Ніколи не використовуй дві ночі поспіль те саме місце для привалу. Неночуй на тому ж місці, де ти перед тим провів день.

Наступні правила діють у «районі операцій» і в «зоні відпочинку»:

- Місця зупинки і ночівлі вдень охороняють вартові. Вночі в тилу на підходах до табору облаштовується подвоєний вартовий пост (див. рис. на с. 64).
- Небезпечно виставляти вартових надто далеко від табору. На привалі охорону забезпечують окремі вартові у безпосередній близькості до самого табору. Їм можуть допомагати цивільні особи, що непомітно стежать за супротивником (див. рис. на с. 60).
- Важливими є маскування від літаків і спостереження за повітрям, щоби не трапилось несподіваного нападу з боку найбільшого ворога формацій малої війни — бойового і транспортного гелікоптерів (вогнева атака з повітря і висадка винищувальних команд).
- Кожного дня повідомляються правила поведінки на випадок тривоги, щоби кожний достеменно знав, що робити у разі нападу. Водночас визначається місце збору для тих, хто відіб'ється від своїх.

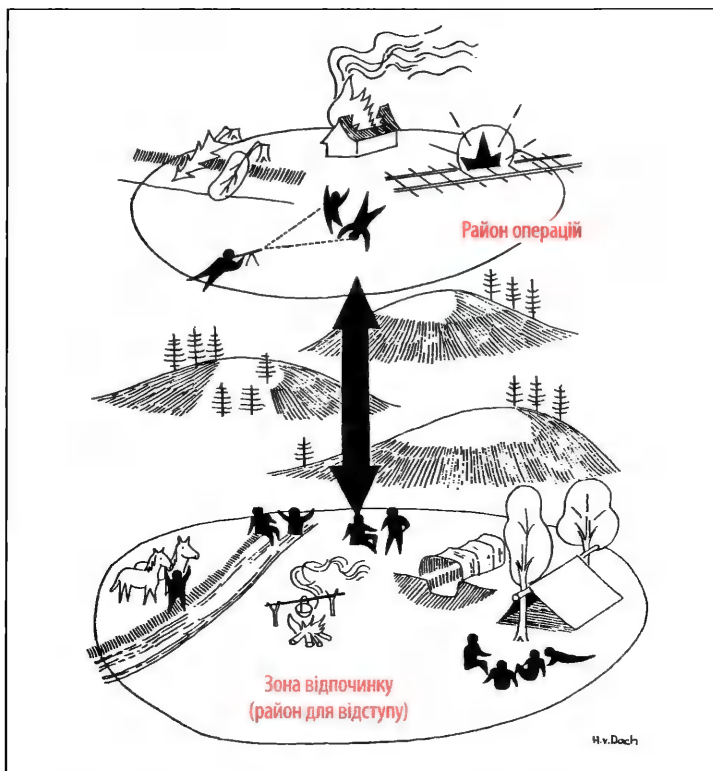

- Відрядженим окремим бійцям чи підрозділам завжди називають кілька місць, де вони зможуть приєднатися до формації або отримати повідомлення, де зараз перебуває їхній загін (див. рис. на с. 81).

Табір

- Вирішальне значення має маскування від спостереження з неба і землі. Місце має бути захищене від вітру. Найкраще, коли там сухо за будь-якої погоди або, щонайменше, там має швидко підсихати. Галявини завжди вологі, крім того, на них лягає роса і туман. Тому для таборування вони надаються лише частково. Не підходять для цього і гли-



няні ґрунти, адже вони погано пропускають воду. Мохове покриття є достатньо сухим лише тоді, коли шар моху не надто товстий. Густий ліс, зарослий підліском, є задушливим, вогким, і в ньому надто багато комашні. Найкращими для стоянок є теплі й сухі піщані ґрунти. А легкий схил є кращим варіантом, ніж рівнина (як-от берег річки).

- Основним матеріалом для табору насамперед є індивідуальний намет. Однак також імпровізовані версії можуть стати в пригоді (див. рис. на с. 63).

- Командир взводу визначає місце, куди ставитимуться окремі намети, і дає розпорядження стосовно маскуванню. Допомагає маскуванню нерівномірність розставлення наметів на місці стоянки. Якщо немає можливості розкласти намети в лісі, то їх потрібно пристосувати до території (розкидати по ній, розпорошити). На аерофотозйомці намети захисного кольору, непомітні спостерігачеві унизу, матимуть вигляд світлих плям. Тому варто завжди повертати намет темним боком тканини назовні. Всі кути і поверхні треба закласти гілками і листям.
- Командир взводу визначає, коли і де можна буде розкласти вогнище (враховуючи помітність полум'я, диму). Поруч із вогнищем завжди має бути пісок або земля, щоби можна було миттєво загасити вогонь. Водю гасити його не варто, бо тоді починає здійматися зрадницький дим.
- Місце під табір зачищається від каміння, великих гілок тощо і напogотові тримається маскувальний матеріал.
- Тільки цілком педантично підготований табір дає можливість швидко скластися й покинути місце без втрат матеріалу — навіть за важких умов (ніч, дощ, сніг).
- На один взвод влаштовують один туалет. Його облаштовують у затіненому місці, подалі від мух. Це звичайна яма глибиною 60 см і 30 см завширшки, над якою можна присісти. На одному краю ями насипається горбком викопана земля. Поруч лежить напogотові лопата, щоб одразу ж прикидати фекалії землею.
- На один взвод викопується одна яма для відходів.
- Туалет і яма для відходів — важливі складові табірної гігієни, завдяки яким можна уникнути розповсюдження хвороб.
- Питна вода — це насамперед вода з високонапірного трубопроводу або вода з джерела. Річкову чи ставкову воду використовувати лише в крайніх випадках і перед вживанням **завжди кип'ятити**. У струмках постійно перевіряти витоки, щоби вчасно зауважити випадкові забруднення з житлових будинків, стаєнь чи гноївок. Вода з криниць підозріла, тож її потрібно **переварювати**. Загалом, воду необхідно, щонайменше, пропускати через фільтр (див. рис. на с. 63).

Передбачення погоди

Ознаки покращення погоди:

- Вечірній туман.
- Поодинокі купчасті хмари, що рухаються за напрямком вітру.
- На значній висоті видно химерні перисті хмари, а між ними з великою швидкістю рухаються поодинокі купчасті хмари.

Добра погода:

- Червоний захід сонця обіцяє наступного дня добру погоду.
- Якщо ввечері або в першій половині ночі сильна роса, то наступного дня опадів не буде.
- Ластівки літають високо, а жаби кумкають — буде добра погода.
- Ранковий туман розвіюється зі сходом сонця — це надійний знак доброї погоди цього дня.
- Якщо від великих хмарин відокремлюються малі білі пасма, треба сподіватися ясної погоди.
- Появу округлих великих хмар пов'язують з доброю, переважно сухою погодою; за гарячих атмосферних умов можна чекати грози.

Ознаки наближення змін погодних умов:

- Коли на небі одночасно насуваються різні типи хмар (шаруваті, купчасті, висококупчасті або ж перисті).
- Червоний схід сонця обіцяє дощ у другій половині дня.
- Коли небо затягнене посіченою пеленою хмар, які швидко й низько біжать, слід чекати, що скоро випаде дощ.

Погана погода:

- На низький повітряний тиск указують швидкі перисті хмари.
- Перисті хмари на значній висоті є передвісниками поганой погоди.
- Купчасті хмари, що швидко збираються у високі вежі, провіщають дощ, а влітку — грозу.

Звичайна польова криниця (збір води в бідній на джерела місцевості)

- Вкопати вирвподібну яму аж до рівня ґрунтових вод.
- Вставити у неї бочку з нещільним дном.
- Принаймні на 30 см наповнити дно бочки гравієм і піском для фільтрації води.

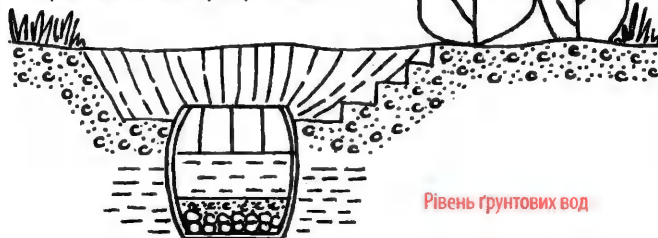

Рівень ґрунтових вод

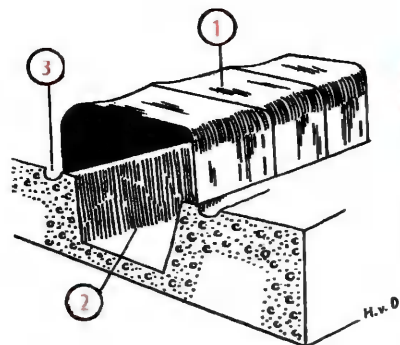

Намет із знятого даху кузовів вантажівки

1. Дуги з натягнутим тентом: їх закріплюють на вбиті дерев'яні палі.
2. Вкопане житлове приміщення.
3. Водостік.

- Вітер зі заходу і вітер з півдня вщують швидку зміну погоди.
- Якщо у ясну погоду вітер, який до цього кілька днів поспіль дув з одного напрямку, міняє рух, або коли вітер — свіжий і сильний, то наступного дня буде, найімовірніше, дощ. Такий самий прогноз, якщо після тихої безвітряної погоди зривається вітер і наганяє перисті хмари.
- Рівномірне сіре нагромадження шаруватих або купчастих хмар указує на те, що слід найближчим часом очікувати опадів.

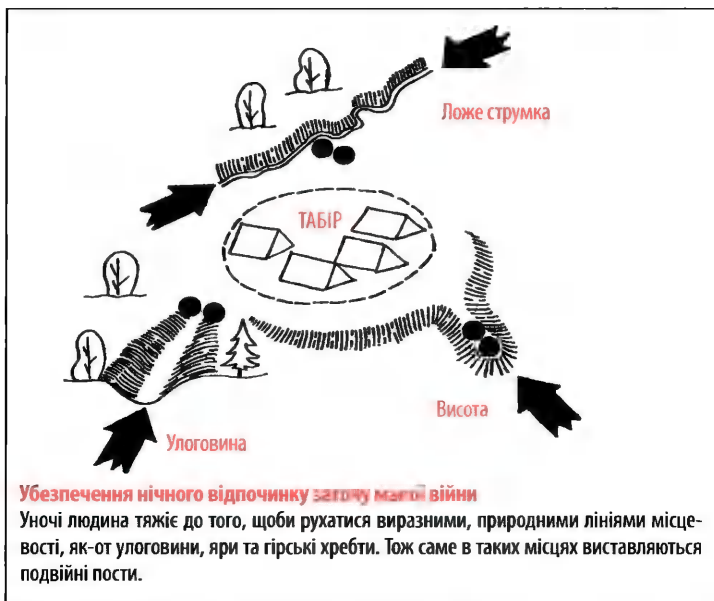

- Якщо віддалені предмети раптом немов наближаються, то незабаром піде дощ.
- Про наближення дощу або снігу свідчить факт появи вологи на скелях або камінні.
- Ластівки, що низько літають, жаби та риба, що вистрибують із води, — ознаки того, що незабаром погода погіршиться.
- Жовтувато-мутний захід сонця — на дощ; жовтий захід сонця — здійметься вітер або буря.
- Якщо сонце або місяць обрамлені колом, то це провіщає, часто навіть за день-півтора, похмуру погоду із затяжними опадами.
- Мерехтливі зорі означають, що на зміну ясній погоді прийде похмура з дощем або зі снігом. Чим більше зорі мерехтять, тим різкішою буде зміна погоди.

Холод:

- Похолоднішає, якщо в безвітряний вечір чи ніч у долинах залігає туман.

- Якщо в погожі, безвітряні зимові дні небо затягує туман, слід чекати на холоди.
- Мороз удень слабшає, а під вечір знову міцнішає — буде ясна, холодна зимова погода.
- Жовтувато-брунатне забарвлення світанку вказує взимку на затяжний мороз, часто — на міцнішання морозу.

* * *

Доповнення до раціону у кризових ситуаціях

Бувають ситуації, коли ти будеш змушений жити з того, що дають ліс і поле.

Майже завжди тоді йдеться про кризові заходи, спрямовані на сяке-таке виживання. Водночас кожному зрозуміло, що це не спосіб **тривалого** існування.

Загальні джерела харчування:

- Фрукти, городина, картопля, ягоди, гриби, трави, дичина, птиця, риба, жаби, слимаки тощо.

Юшка:

- Найпростіше зварити з таких кризових продуктів юшку. Її складники: зелене або вже спіле зерно кукурудзи, вівса, жита чи пшениці. Щоби приготувати таку юшку, зерно слід подушити чи розтерти, додати води, якщо є сіль — посолити, і зварити.

Картопля:

- Пекти на відкритому вогні (в жарі) або ж варити у воді.

Замінник хліба:

- Необхідні для цього складники: незрілі зернята кукурудзи, вівса, жита чи пшениці. Для його приготування слід розтерти зерно, замісити з води і отриманого борошна тісто і, якщо є можливість, — підсолити, потім викласти тісто на підставку, якомога тонше розвалкувати і пекти, або ж зробити з тіста тонку ковбаску, намотати спіраллю на товсту палицю і пекти над відкритим вогнем.

Замінник кави:

- Необхідний складник: зерна ячменю або жолуді. Для приготування кави, підсмажити ці складники на блясі до бурочорного кольору, розтерти на крупнозернистий порошок, запарити окропом.

Лісовий чай:

- Складники: цвіт липи, ягоди ялівцю або ж ягоди бузини.

Замінники приправ (як додаток до м'яса, риби, юшки):

- Складники: настурція (ще називають водяним кресом), заяча капуста (або — кислиця), молодий молочай, ягоди ялівцю, молоді ялинові бруньки. Для приготування слід порізати м'ясо на тонкі шматки, покласти зверху замітник приправи, скрутити з м'яса рулет, наштрикнути його на шомпур і пекти. Якщо ж печемо рибу чи птицю, то приправу слід покласти всередину.

Лісові й лугові рослини (як складник до страв):

- Використовуються: молодий водяний крес, молода кропива, щавель, подорожник, листя молочаю, жовтець, деревій. Перед використанням кілька разів промити листя водою, щоби з рослини вийшла надмірна гіркота, а тоді вже потушкувати у невеликій кількості води. Солити вже, знявши з вогню; найкраще змішувати кілька видів рослин.

Бобові:

- Використовуються: горох, сочевиця, квасоля. Перед готуванням намочити на тривалий час, а тоді їх не треба буде надто довго варити.

Різне інше:

- Кора дерева: її нижній внутрішній бік можна споживати сирим. Він легко зішкрябається, і тоді його можна їсти сирим або ж додавати до юшки. Внутрішню кору верби, берези й сосни можна висушити, розтерти і зробити з неї борошно.
- Водяні рослини та очерет мають м'які корінці, які, якщо їх зварити, їстівні.

- Насіння ялинових шишок: аби воно само випало з шишки, її слід нагріти над вогнем.
- Молоді, ще недозрілі качани кукурудзи можна підсмажувати над вогнем і їсти гарячими (якщо немає вогню, то можна їсти і сирими).
- Волоські горіхи, ліщину й букові горішки можна споживати і не цілком дозрілими.
- Зелені фрукти (ще неспілі тверді яблука, грушки тощо) варто, порізавши на скибочки, зварити — розм'яклі скибочки можна їсти, а сік розвести водою і пити гарячим.

М'ясо:

- Якщо залити м'ясо для варіння холодною водою, то бульйон вийде насиченим. Кістки також слід заливати холодною водою.

Риба:

- Перед її приготуванням встромити ніж в отвір під хвостовим плавником і розпороти рибину по всій довжині, потім вказівним пальцем провести по очеревині та вийняти нутроці.

Приготування: печена риба — залишити голову з очима і хвіст, злегка підсолити, пекти над вогнем; варена риба — вийняти очі, злегка підсолити, і нехай вариться 15 хвилин у киплячій воді, а якщо до води додати цибулю і приправу, то вийде смачна і поживна юшка.

Кури, усяка інша птиця:

- Перед її приготуванням відрубати голову, підвісити за лапи, щоби стекла кров, обпатрати, обсмажити над відкритим вогнем, розрізати тушку, вибрати все зісередини, обрубати лапи, помити.

Приготування:

- а) начинити цибулею та приправами, легко натерти сіллю зовні і всередині, пекти над відкритим вогнем на шопурі, нутроці (як-от печінку) спекти окремо;
- б) випотрошити, але не патрати, всередині легко підсолити, вкласти у порожнину великий, чисто вимитий

камінь, цілу птицю обмастити шаром глини — товщиною 2–3 см, покласти її у заповнену жаром яму, повністю засипавши приском, як тільки глиняна оболонка затвердне на камінь, то вийняти її і розбити — пір'я залишається в глині, а м'ясо спеклося у власному жирі і власному соці (так само можна готувати й рибу).

Жаби:

- Відірвати в жаби задні лапки, помити їх, легенько посолити, підсмажити на блясі над вогнем.

Слимаки:

- Перед приготуванням помити (якщо можливо, то використати воду з оцтом), кинути в окріп і дати 10 хвилин покипіти, охолодити, вийняти тіло слимака з мушлі.

Приготування: 2 години кип'ятити у солоній воді, час до часу доливаючи воду у казанок.

Дрібні ссавці (коти, собаки, кролі, зайці тощо):

Перед приготуванням сильно вдарити по голові, перерізати горло, тримаючи за задні лапи, дати стекти крові, підвісити за задні лапи — головою донизу, хребтом до підставки, — для цього найліпше буде забити на висоті очей у дерево два цвяхи, на віддалі 30 см один від одного, потім надріжте шкіру на сухожиллях на згині задніх лап і за них підвісьте звірину і, починаючи зі задніх лап, беріться білувати тушку, розпоріть живіт, вийміть нутрощі, залиште серце, легені, печінку, нирки, відрубайте лапи, і якщо є можливість, то готувати аж наступного дня.

Приготування: трохи посолити, пекти м'ясо цілим або порційно.

Дичина:

- Готувати так само, як і дрібних ссавців.

Запаси м'яса на «чорний день»:

- Порізати м'ясо на тонкі смужки шириною 2–3 см і щедро посолити, а потім висушити над багаттям.

Поповнення запасів вибухівки через демонтаж мін

Загальні зауваги:

- Основним джерелом постачання вибухівки є нерозміновані мінні поля.
- Супротивник через брак часу розмінуватиме спочатку тільки дороги; мінні поля на прилеглих територіях цікавитимуть його менше — він хіба що позначить їх застережним огородженням.
- З однієї протитанкової міни можна видобути, залежно від типу міни, 3–6 кг вибухівки.
- З однієї протипіхотної міни ти, залежно від типу міни, отримаєш 100–200 г вибухівки.
- Однак демонтаж мін є небезпечною справою: вибух протитанкової міни можна порівняти з дією вибуху 10,5-сантиметрового артилерійського снаряду, а вибух протипіхотної міни відповідає розриву ручної гранати.

Організація праці:

- Визнач місця залишених замінувань.
- Непомітно для стороннього спостерігача познач міни.
- Продумай, як ти зможеш непомітно для супротивника (дорожній рух, патрулі тощо) демонтувати ці міни.
- Розділи розмінувальну команду так:
 - а) командир;
 - б) група прикриття — 2–3 особи з пістолет-кулеметами чи автоматами;
 - в) власне саперна група: дві особи з тягловим канатом (довжиною 30 м), один моток дроту, одні кусачки для дроту, одна лопата, одна кирка, два багнети (вони виконуватимуть роль міношукачів);
 - г) транспортна група — кілька носильників із наплічниками або 1–2 в'ючні тварини.

Демонтаж протитанкових мін:

- 10–20% протитанкових мін мають пастки — спеціальні вибухові пристрої, що спричиняють несподіване детонування міни в момент розмінування.

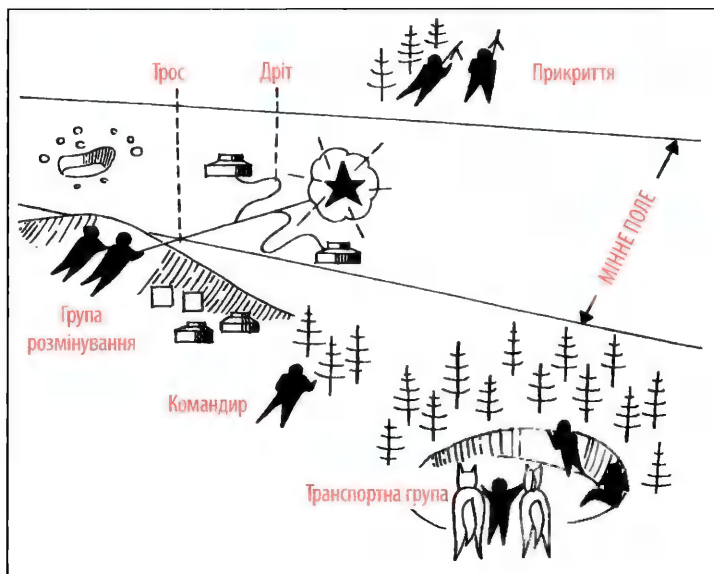

- Ти не зрозумієш, виявивши міну, має вона такий прихований заряд чи ні, а тому твої дії мають бути такі:
 - 1) вияви міну (піднявши дерен);
 - 2) закріпи 2-метровий дріт на корпусі міни (міну в жодному разі не зрушувати з місця!): зручними місцями для кріплення дроту є ручки міни, виступи на корпусі, натискач тощо;
 - 3) з'єднай дріт із тягловим тросом;
 - 4) знайди собі безпечне укриття;
 - 5) витягай тросом корпус міни; якщо міна має прихований вибуховий пристрій, то він здетонує, якщо ж вибуху не станеться, то можеш безпечно від'єднати міну від дроту;
 - 6) видали натискач і запал.
- Завершивши роботу, присип порожні виямки, щоби не зрадити в такий спосіб присутності загону малої війни.

Демонтаж протипіхотних мін:

- Протипіхотні міни значно чутливіші від протитанкових, а тому є для розмінувальної групи більш небезпечними.

- Протипіхотні міни не мають прихованих вибухових пасток, тож їх можна брати безпосередньо руками²⁷.
- Обмежся демонтажем протипіхотних мін типів 43 і 59²⁸; варто пам'ятати, що особливо небезпечними є міни, встановлені на кілку!²⁹

Саморобна вибухівка

- Основою саморобної вибухівки може слугувати нітроцелюлоза³⁰.
- Нітроцелюлозу можна роздобути на підприємствах, що виготовляють або ж переробляють хімічні / технічні продукти.
- Нітроцелюлоза може бути сухою і мокрою; мокра нітроцелюлоза вигоряє **не вибухаючи**, а суха — вибухає.
- Якщо треба, то мокру нітроцелюлозу можна висушити на сонці або в добре провітрюваному приміщенні.
- Сухою нітроцелюлозою наповнюють банки, казани чи ящики і підривають так само, як і будь-яку іншу вибухову речовину (капсуль-детонатор, вогнепровідний шнур).
- Вибухова сила нітроцелюлози нижча, ніж у більш традиційних видів вибухівки; вона становить 1/5 вибухової сили

²⁷ Деякі сучасні протипіхотні міни також оснащуються пристроями, що ініціюють вибух при спробі її демонтажу, отож, і у цьому випадку, якщо не впевнений щодо типу міни, слід застосовувати вищеописану практику безпечного демонтажу (прим. наук. ред. укр. вид.).

²⁸ Йдеться про використання швейцарською армією на час написання книги протипіхотну міну фугасної дії з дерев'яним корпусом зразка 1943 року (аналог німецької Schützenmine 1942) та протипіхотну міну з металевим корпусом зразка 1959 року (аналог німецької DM 11 A/P) (прим. наук. ред. укр. вид.).

²⁹ Встановлюються над поверхнею ґрунту і мають значний радіус суцільного ураження (прим. наук. ред. укр. вид.).

³⁰ Одна із найлегше виготовлюваних вибухівок — отримується в результаті нітрації (сумішшю сірчаної і азотної кислот) целюлози; завдяки низькій теплостійкості використовується у виробництві різних видів бездимного пороху, та, водночас, це є недоліком, коли використовувати нітроцелюлозу як вибухівку, а тому здебільшого вона застосовується для цієї мети у різноманітних композиціях, що покращують її характеристики; добре піддається пластифікації (прим. наук. ред. укр. вид.).

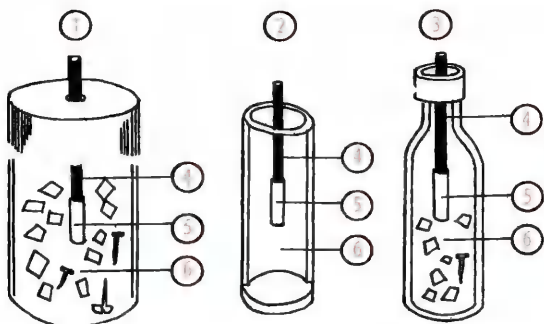

Імпровізовані вибухові заряди для знищення живої сили (кидаються, наприклад, у колони на марші, у казарми, у штабні приміщення тощо)

1. Наповнена вибухівкою бляшанка (наприклад, консервна банка).

Вибуховий заряд: 1–1,5 кг. Діаметр дії вибуху: 15–20 м.

2. Наповнена вибухівкою металева трубка (наприклад, водопровідна труба чи газова).

Вибуховий заряд: 150–200 г. Діаметр дії вибуху: 5–10 м.

Унизу: до дна приварюється кусок металу.

Угорі: після наповнення ємності вибухівкою і введення запалювального шнура із капсуль-детонатором, трубку обережно затискають лещатами до діаметру запалювального шнура. — Обережно! Запалювальний шнур мусить бути неушкодженим. Інакше отримаємо вибуховий пристрій, що не розірветься!

3. Наповнена вибухівкою пляшка із товстого скла (наприклад, з-під пива). Від падіння (якщо не на бетон) таке скло не б'ється.

Вибуховий заряд: 400–500 г. Діаметр дії вибуху: 15–20 м.

4. Запалювальний шнур. Довжина: близько 6 см. Тривалість горіння (сповільнена): 6–8 сек. Підпалюється сірником або запальником ударної дії.

5. Капсуль-детонатор № 8³¹.

6. Пластична вибухівка (наприклад, саморобний або промисловий пластит). Для підсилення осколкового ефекту до вибухової речовини можна додавати камінці, металеві деталі, як-от гайки, цвяхи тощо.

³¹ Капсуль-детонатор № 8 (Sprengkapsel № 8) є пристроєм для детонування боєприпасів, вибухових зарядів, проміжних детонаторів чи детонаційних шнурів з допомогою вогнепровідного шнура чи капсуль-запальника. Зазвичай має вигляд алюмінієвої (рідше сталевий, цинкової, латунної, мідної чи паперової) гільзи (близько 7 мм в діаметрі), наповненої високобризантною і детонаційною вибуховими речовинами (при алюмінієвій гільзі зазвичай це: тринітрозорцинат свинцю, азид свинцю, тетранітропентаеритрит). Номер походить від нумерації різних видів ініціюючих пристроїв, сконструйованих підприємством Alfred Nobel & Co: власне № 8 виявився найефективнішим, а тому й найбільш вживаним з-посеред інших детонаторів. Може бути складовою частиною електродетонаторів. Доволі вибухонебезпечний, а тому вимагає обережного поводження і транспортування у спеціальному упакуванні (прим. наук. ред. укр. вид.).

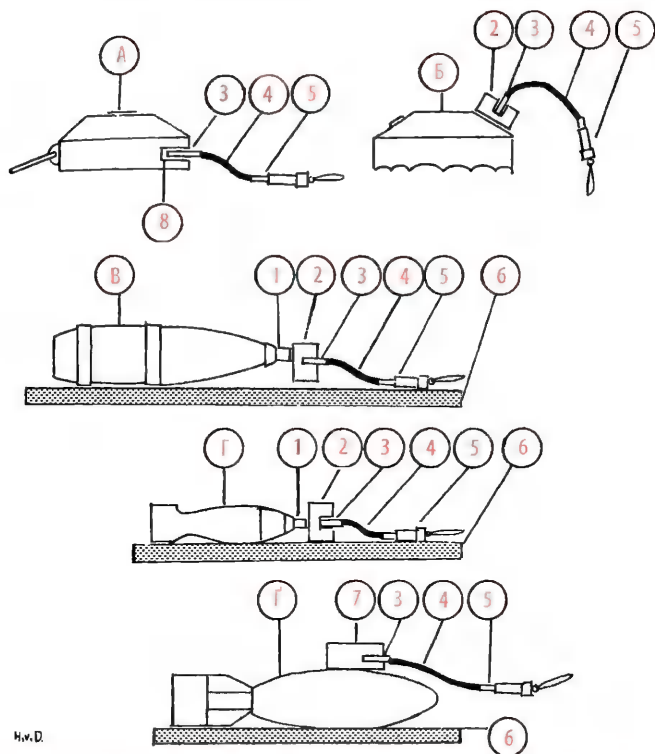

Імпровізовані вибухові заряди, призначені для знищення нерухомих об'єктів
(наприклад: залізничної колії, стовпів електропередачі, трансформаторів тощо)

А. Протитанкова міна типу 49.

Б. Протитанкова міна типу 37³².

Протитанкові міни чудово надаються до ролі імпровізованих зарядів потужної дії, адже містять щонайменше 3–4 кг вибухівки.

В. Артилерійський снаряд.

Г. Мінометний снаряд.

Д. Авіаційна бомба.

³² Тут може йтися як про німецьку Tellermine 35 Stahl, створену 1935 року і прийняту на озброєння Вермахтом 1937 року, так і про власне швейцарську протитанкову Streumine 37 і її пізніший інваріант Streumine 49 (згадана вище під А); 1960 року їм на заміну були запроваджені Panzermine 60 (виробник Poudreries Réunies de Belgique), що перебували на озброєнні швейцарської армії до 2001 року (прим. наук. ред. укр. вид.).

Артилерійські та мінометні снаряди, а також авіаційні бомби придатні для імпровізованого заряду потужної дії.

Їх краще буде примотати дротом до дошки. Для ініціювання вибуху можна використувати будь-який звичайний невеликий вибуховий заряд (патронований чи брикетований). Цей заряд міцно кріпиться до підривача в снаряді.

Якщо підривача в снаряді немає, то ініціюючий запал кріпиться по центру снаряда.

Протитанкові міни з боковим запальним каналом можна підірвати одним лише капсуль-детонатором № 8. А для протитанкових мін без запального каналу знадобиться, як ініціюючий запал, 200 г вибухового заряду.

Для артилерійських та мінометних снарядів, а також для авіаційних бомб, **оснащених** снарядним підривачем, знадобиться, як ініціюючий запал, 200 г вибухівки.

Для артилерійських та мінометних снарядів, а також для авіаційних бомб, без снарядного підривача, потрібно, як ініціюючий запал, 400–600 г вибухівки.

1. Снарядний підривач.
2. Ініціюючий запал (200-грамовий розривний патрон чи брикет, міцно прикріплений до підривача снаряда).
3. Капсуль-детонатор № 8.
4. Запалювальний шнур сповільненої дії.
5. Підривач ударної дії. Якщо є потреба, то можна підпалити звичайним сірником.
6. Дерев'яний піддон.
7. Ініціюючий запал (наприклад, 600-грамова брикетована вибухівка): накладається на центральну частину снаряда, якщо у ньому **немає** підривача.
8. Боковий запальний канал у корпусі міни.

тритилу або пластиту. Тож замість 100 г такої вибухівки слід використовувати 500 г нітроцелюлози.

- Чим краще з нітроцелюлози випарувано воду, тим кращою є її дія.
- Посудиною для вибухівки можуть стати:
 - а) металеві банки від олії чи джему;
 - б) коновки для молока;
 - в) дерев'яні ящики та ін.
- Коли посудина вже наповнена нітроцелюлозою, то з нею слід дуже **обережно** поводитися (оберегати від тиску, ударів, падіння, вогкості).

Імпровізовані вибухові заряди

- Вибухівки у промислово патронованій чи брикетованій формах рідко коли буває достатньо.

- Тому часто вибухову речовину доводиться добувати самостійно з підручних засобів (протитанкові та протипіхотні міни, артилерійські та мінометні снаряди, авіаційні бомби тощо).
- Руйнівна потужність імпровізованих вибухових пристроїв добра і не поступається звичайним, промислово виготовленим вибуховим пристроям.
- Правда, транспортування і користування такими імпровізованими пристроями часто є доволі незручним і ускладненим.
- Вибухова потужність таких імпровізованих пристроїв, у порівнянні зі звичайними, значно більша. Для групи підіривників це означає потребу знаходити кращі укриття або збільшувати безпечну дистанцію.

Зберігання боєприпасів

Загальні зауваги:

- Боєприпаси є незамінними.
- Боєприпасів завжди бракує.
- Попри загалом важкі умови, боєприпаси в загоні малої війни необхідно зберігати й доглядати професійно.
- Оберігай боєприпаси від вогкості, дощу, снігу, потрапляння прямих сонячних променів, спеки й забруднення.
- Нехай вони якомога довше зберігаються в оригінальній упаковці.
- Уникай розкидання будь-де розпакованих або відкритих боєприпасів.

Складування:

- Постав боєприпаси на суху долівку, дошки, металеву решітку тощо.
- Прикрий боєприпаси бляхою, брезентом, рубероїдом тощо.
- Не зберігай боєприпаси близько від опалення, багаття тощо.
- Подбай про циркуляцію повітря; складай кожен упаковку окремо, підкладаючи під низ дерев'яні планки. Між окремими упаковками створи простір на 2–3 см.

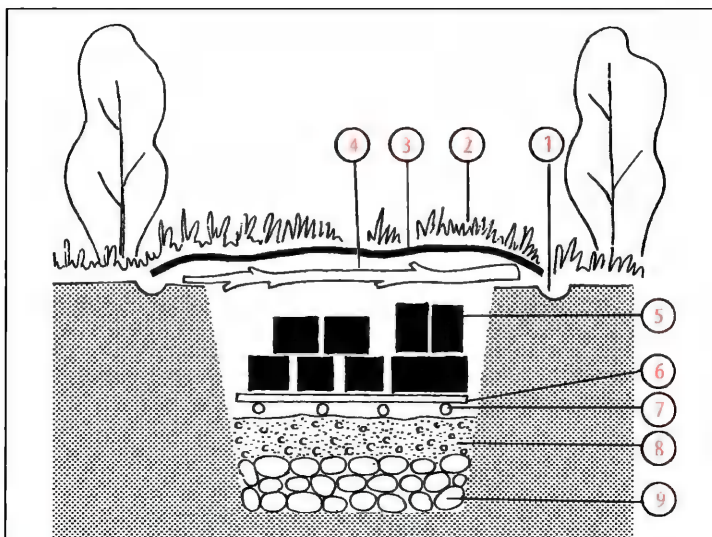

Влаштування складу боєприпасів під землею

1. Водостік.
2. Маскувальний шар (дерен, листя тощо).
3. Рубероїд для захисту від дощу. Посередині легко припіднятий, щоби по ньому могла стікати вода.
4. Колоди або дошки для прикриття ями.
5. Ящики з боєприпасами. Між ящиками має бути повітряний проміжок на палець завширшки — для циркуляції повітря.
6. Дощана долівка або дерев'яний піддон.
7. Підстил із товстих колод.
8. Щонайменше 70-сантиметровий шар піску і гравію як «поглинальний дренаж».
9. Кілька шарів великого каміння для дренажу.

Перевірка якості і відновлення боєприпасів:

- Мокрі й вологі боєприпаси сушити слід на повітрі, але **не на сонці**.
- Забруднення (землею, глиною) з патронів, гранат тощо слід зчищати шматинкою. Не витирати при цьому обідок мастила між гільзою та набоєм! Не можна користуватися шкідливими розчинниками як, наприклад, бензин чи солярка.

- При значному холоді слід перевіряти набої, гранати тощо на предмет їх заledenіння. Якщо таке заledenіння виявлено, то лід обережно знімається. Загалом, із заledenілими боєприпасами слід поводитися так само, як і з мокрими.

Перевірка якості і відновлення запакованих боєприпасів (коробки, ящики, бляшані контейнери та ін.):

- Якщо кинувся грибок — висушити, протерти, перескладувати.
- Якщо упаковка заledenіла — обережно усунути лід. Перевірити, чи пошкоджено пакувальний матеріал і вміст упаковки; висушити і, коли треба, перескладати.

Пошкоджені боєприпаси:

- Більше не використовувати боєприпасів із механічними пошкодженнями або змінами, спричиненими пожежею (спекою).
- Деякі види боєприпасів чутливі до ударів — це стосується капсуль-детонаторів, снарядів із вмонтованим підривачем та кумулятивних зарядів. Від падіння з метрової висоти на твердий ґрунт або з двометрової висоти на м'який ґрунт такі боєприпаси стають непридатними до використання. Зовні, як правило, жодних пошкоджень після такого падіння не помітно, але у мирний час такі боєприпаси застосовувати вже не дозволяється, та під час війни вирішувати це питання слід залежно від обставин.

Влаштування складу просто неба для боєприпасів:

- Не так просто професійно організувати склад просто неба. Техніку такого складування потрібно знати. Деталі див. на рис. на с. 76.

Тактика / техніка

Загальні правила поведінки

- Дій обережно і хитро, ба навіть — підступно.
- Силу застосовуй відкрито лише в тому випадку, якщо перевага однозначно на твоєму боці.
- Уникай бою, який міг би поставити під загрозу життя твоєї формації.
- Ніколи не виступай проти значних сил ворога і не приймай відкритого бою.
- Засідка й несподіваний швидкоплинний наліт — це головні твої види боротьби.
- Конспірація є важливою складовою твоєї безпеки.
- Ніколи не працюй під тиском часу. Терпляче дочекайся відповідного моменту, щоби зненацька завдати удар і відразу ж зникнути.
- Не дій імпульсивно, а лише холодно та зважено. Ніколи не недооцінюй ворога. Ти зобов'язаний діяти з повним знанням своїх обмежених можливостей. Бездумна хоробрість нічого не варта: вона приносить плоди лише у поєднанні з розумом.
- Завжди визначай рівень небезпечності ситуації. Звісно, певна безоглядність теж важлива, однак за нею має приховуватись докладне прорахування усіх можливостей.
- Навіть якщо тобі жодним чином не вдається уникнути зіткнення з військами, надісланими тобі навздогін, все ж у жодному разі не ув'язуйся у бій. Обмежся стримувальним стилем ведення бою і відразу ж, як тільки зможеш, відривайся від ворога. Ти зможеш це зробити принаймні тоді, коли пересуватимешся під прикриттям ночі.
- Якщо тебе оточили, то не намагайся відразу ж прориватися з кільця, адже зараз на тебе «полюють» поки що фізично і морально свіжі ворожі військові підрозділи. З часом супротивник втратить пильність і збайдужіє. Тоді його солдати, найімовірніше, оминатимуть важкодоступні і непрохідні частини місцевості — на відміну від початкової фази оточення. Лінійні формування розійдуться, створивши

прогалини між собою: тому що людям властиво вибирати (особливо вночі) зручніший шлях або сприятливіші ділянки місцевості. Ось і надійшов для тебе зручний момент для того, щоби «розчинитися». Але вдало вийшовши з кільця, ти муσιш без жодних зупинок відійти подалі від місця бою (безперервний марш не на життя, а на смерть!).

- Завершивши вдало якусь операцію, обов'язково зміни місцевість. Для успішної територіальної зміни, вступи ще перед приходом у нову місцевість у контакт із надійними місцевими мешканцями. Вишли для попереднього рекогностування 1–2-х твоїх підлеглих. Таким чином, ти відразу ж орієнтуватимешся в нових обставинах і скоротиш період при звичаєння до нових умов.
- У разі значної переваги супротивника, потрібно поділитися на найменші групи і буквально розчинитися на місцевості, щоби за якийсь час знову всім зібратися у наперед визначеному місці.

Марш

- Природною характеристикою малої війни є тривале перебування на марші. Втім не змушуй своїх людей перед або між окремими операціями здійснювати непотрібні переходи. Підтримуй у тонусі і щадь їхні сили, щоби люди були готові до боїв і відступів.
- Час виходу на марш не можна зраджувати завчасними наказами і довгими приготуваннями. Якщо ж таки необхідно вдатися до триваліших приготувань (наприклад, до переміщення запасів у інше місце чи широкого рекогностування тощо), то їх слід замаскувати, розпускаючи чутки про якийсь інший план.
- Уникай під час переходів великих доріг і багатолюдних місцевостей.
- Для переходу через невідому місцевість візьми провідників, які добре орієнтуються на місці. Відпускай їх щойно тоді, коли вони вже не зможуть якось зашкодити тобі (проговоритися, зрадити).

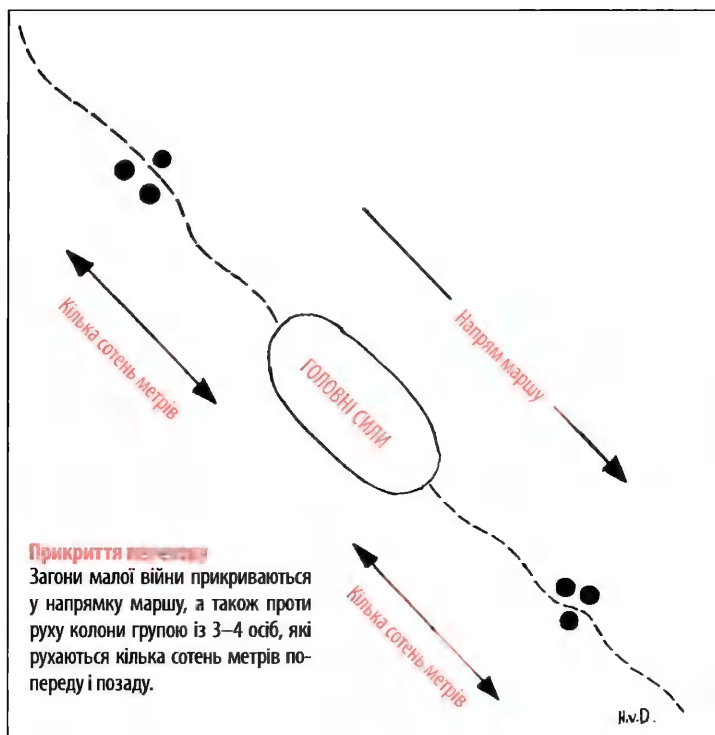

- Нікому не можна знати, звідки ти і куди рухаєшся. Про місце наступного розквартирування не повідомляється нікому.
- Не зраджуй місцевим мешканцям справжньої чисельності своєї формації. Завжди видавай себе сильнішим, кількісно чисельнішим, аніж ти є насправді. Повідомляй, наприклад, таке: «... ми тільки підстраховуємо фланг значно більшого дивізіону, що рухається маршем он там!»
- Намагайся здійснювати перехід, наскільки це можливо, вночі, щоби ніхто не був упевненим щодо твого місця перебування.
- Здійснюй перехід у якомога компактнішій колоні. Коли всі перебувають у безпосередній близькості від тебе, ти можеш швидше й краще реалізувати миттєві рішення.

- Прикривайся в напрямку маршу і проти руху колони групою з 3–4 осіб, які рухатимуться пару сотень метрів попереду і позаду.
- Перш ніж зайти на територію, на якій існує небезпека засідки, добре поміркуй! Адже потрапивши в засідку, ти більше не матимеш часу на роздуми. Тому тобі потрібно наперед знати, що ти робитимеш у такій ситуації.

Залишення повідомлень

- Ті, хто покидають загін малої війни з особливим дорученням або ж відбиваються від своїх під час бою, мають знати, де, в разі необхідності, знайдуть інформацію про місце перебування загону.

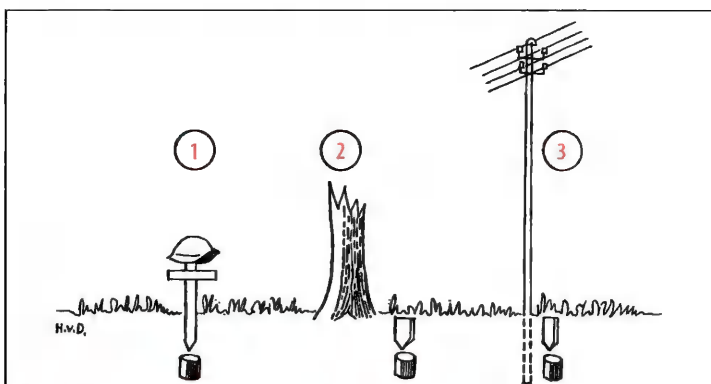

Декілька прикладів, як залишити повідомлення

1. Імітація солдатської могили.
Прикметне місце: східний виступ букового гаю. Надмогильний хрест. Біля підніжжя хреста вкопано бляшанку з повідомленням.
2. Особливе дерево.
Прикметне місце: розколена блискавкою ялина на пасовищі. Зі східного боку стовбура глибоко вбитий у землю дерев'яний кілочок. Під кілочком закопано бляшанку з повідомленням.
3. Телефонний стовп.
Прикметне місце: придорожній хрест біля села. Десятий від нього за порядком телефонний стовп у північному напрямку. На східному боці стовпа глибоко вбитий у землю дерев'яний кілочок. Під кілочком закопано бляшанку з повідомленням.

Нейтралізація вартового

Загальні зауваги:

- Розвідай місце поста, бойові позиції, спосіб зміни вартового.
- Вивчи звички осіб, що стоять на варті, а особливо час зміни варти, шлях вартових і особливості їхньої поведінки.

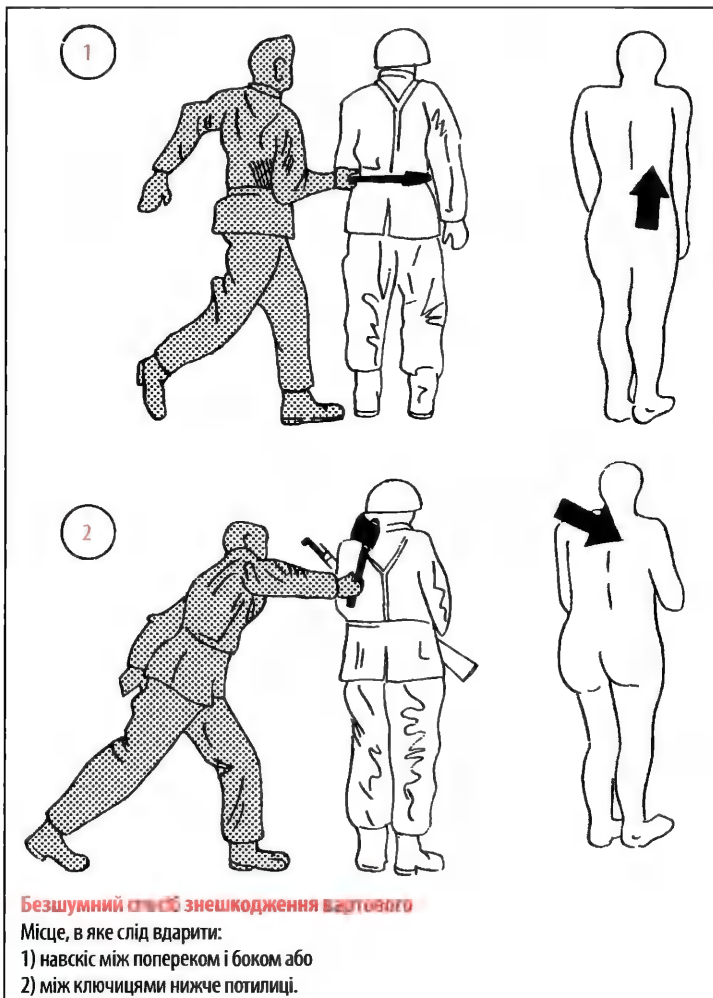

- Несприятлива погода (проймаючий холод, паралізуюча спека, неприємний дощ тощо) полегшить тобі завдання, знизивши увагу вартового.

Безшумне знешкодження вартового:

- Найпростішим і найнадійнішим методом знешкодження вартового є удар сокирою. Для цього використовують не її гострий бік, а обух. Завдай вартовому удар з усіх сил між попереком і боком або ж між ключицями нижче потилиці. У ці місця ти легко й безпомилково поцілиш і в темряві.

Передача простих повідомлень найпростішими способами

- Існують місцевості, у які доводиться часто входити. У цьому криється значна небезпека для формацій малої війни (можливість засідок супротивника).

Місцеве населення мусить навчитися попереджати формування малої війни простими способами.

- Димові або світлові сигнали, як і розмахування хустиною, надто помітні, а тому небезпечні для людини, яка ці сигнали подає.

Добрими знаками є:

а) удень:

- тримання відчиненими або зачиненими обумовлених вікон;
- вивішування випраних речей;
- паркування на певному місці або забирання звідти транспортних засобів та ін.;

б) уночі:

- освітлене або затемнене вікно на піддашші, світло над дверима до хліва та ін.

Звісно, що такими простими способами можна сигналізувати тільки короткі повідомлення, як-от: «Увага! Небезпека! Ворог у селі!» або «Ворога в селі немає!».

Сигнали треба подавати так, аби їх можна було розгледіти в бінокль з найближчого узлісся.

Диверсії на шляхах

Можна:

- Прибрати або розвернути дороговкази.
- Посипати дорогу цвяхами (тут необхідно задіювати відразу багатьох людей).
- Натягнути через дорогу дріт.
- Замінювати дорогу.

Дорожня диверсія особливо дієва, якщо її скоординовано з подіями на фронті, тобто коли супротивник терміново змушений скористатися дорогою і кожна година його затримки стає для нас виграною.

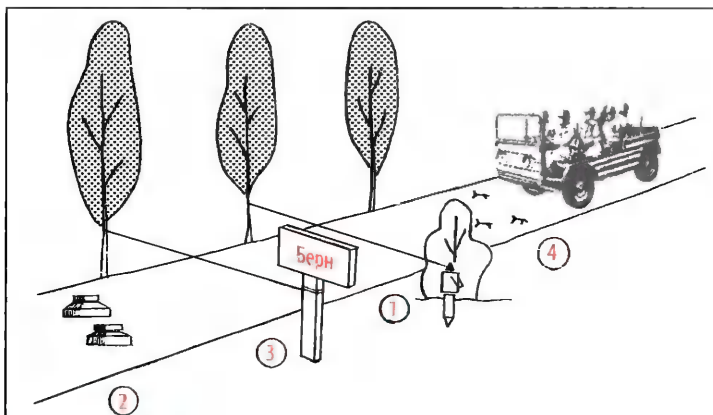

Диверсія на шляхах

1. Замаскована у кущах міна на кілку: діаметр ураження 30 метрів.
Перевага: швидко встановлюється. Недолік: становить небезпеку для власного цивільного населення.
2. Протитанкові міни: руйнують транспортні засоби.
Перевага: не становлять небезпеки для власного населення, адже потрібний натиск настільки значний, що детонатор реагує виключно на важку техніку (вантажівки, танки). Недолік: для її встановлення знадобиться докласти багато зусиль (на одну міну йде приблизно 15 хвилин, а це час, протягом якого вас може виявити ворожий патруль).
3. Натягнений через дорогу на висоті людського зросту міцний дріт або тонкий металевий трос: перекидає мотоцикли, завдає шкоди автомашинам та їхнім пасажиром.
4. Розсипані на дорозі металеві колючки.

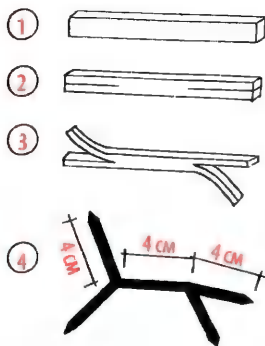

Джерело на шпалках / Металець колючки для ушкодження шини

Застосування:

- насипати вночі на дорогу;
- підкласти під шини припаркованих транспортних засобів.

Виготовлення:

- 1) візьми сталевий брусок довжиною приблизно 12 см, 5–8 мм у перерізі;
- 2) пропиляй обидва кінці приблизно на 4 см;
- 3) розігни чотири частини, що утворилися від пропилювання, в різні боки;
- 4) заточи усі 4 кінці так, аби утворилися гострі чотирикутні кінці.

Яким би кінцем така колючка не падала додолу, завжди принаймні один шип буде зверху. Сила опору такої колючки достатня, щоби проколоти шини транспортного засобу.

На рисунку ліворуч: виготовлення колючки.

На фото у правому верхньому кутку: готова колючка.

На фото праворуч: застосування такої колючки.



Встановлення дорожніх загороджень

- Для створення дорожніх перешкод найкраще надаються зрізані або підірвані дерева.
- Не підривай і не зривай **надто великих** дерев, сподівайчись, що супротивник таким чином матиме **більше роботи**, щоби прибрати дорогу. Ти тільки витратиш надто багато вибухівки чи часу. Набагато важливішим тут буде встановлення мін та пасток.

- Якщо ти не маєш можливості встановити вибухові пастки чи міни, то зімітуй таке замінування. Імітаційними засобами є:
 - а) окремих, напівприхований дрiт, що веде від гілок дерева у землю або гущавину;
 - б) розкопана земля або погано приховані шматки дерну поруч із дорогою, розрите дорожнє покриття (так можна зробити висновок про погано замасковану міну).

Напад на поодинокий транспортний засіб

- Зупини транспортний засіб, поставивши імпровізований шлагбаум.
- Обстріляй водія та людину на сидінні поруч із ним із малокаліберної зброї (наприклад, типу Флобер³³).
- Постріли з малокаліберної зброї не є гучними. А сила ураження такої зброї достатньо висока, щоби поранити екіпаж машини, а потім легко добити всіх холодною зброєю.
- Через відсутність шуму бою виграється час, потрібний для перевантаження вмісту машини на воза чи тяглову тварину.
- В ідеалі ваш водій зможе від'їхати захопленим транспортним засобом супротивника у законспіроване місце. В такому разі необхідно буде забрати зі собою убитих членів екіпажу, щоби поховати їх у тому ж таки законспірованому місці, не викликаючи підозр у супротивника.
- Використання захопленого транспортного засобу:
 - а) у власному загоні малої війни;
 - б) передача його цивільному рухові опору для «прихованих поїздок».
- Якщо транспортний засіб уже не можна продовжувати використовувати, то його слід знищити. Найдешевший та найоптимальніший спосіб — спалити. Перед підпалом

³³ Йдеться про малокаліберну (4–6 мм) вогнепальну зброю, що використовує «набої Флобера» — малопотужні набої колового запалювання, у якому роль штовхаючого елемента відіграє сам вибуховий складник капсуля; відсутність або незначна кількість пороху у гільзі такого набоя забезпечує практичну беззвучність пострілу (прим. наук. ред. укр. вид.).

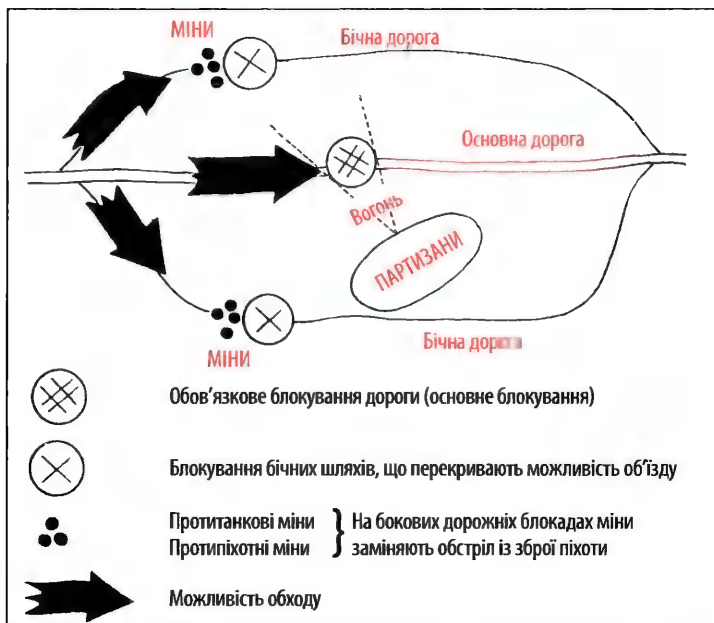

потрібно забрати деталі, які можуть знадобитися, наприклад:

- від'єднати верх (див. с. 63);
- злити бензин із бака (пальне для підпалу тощо).

Вогневі напади

Загальні зауваги:

- Про вогневі напади може йтися лише у разі виникнення зручного моменту (коли ворог на привалі або на марші). Результат вогневих нападів може бути дуже значним. Об'єкт перебуває під прицілом максимально короткої час, адже або його буде знищено вже після перших пострілів, або ж він сховається в укриття. Тому задіювати потрібно всю наявну зброю. Для спрощення та пришвидшення передачі команд позиції бійців повинні бути одна біля одної. Внаслідок цього, хоч і виникає певне скупчення, проте

Напад на транспортний засіб ворога

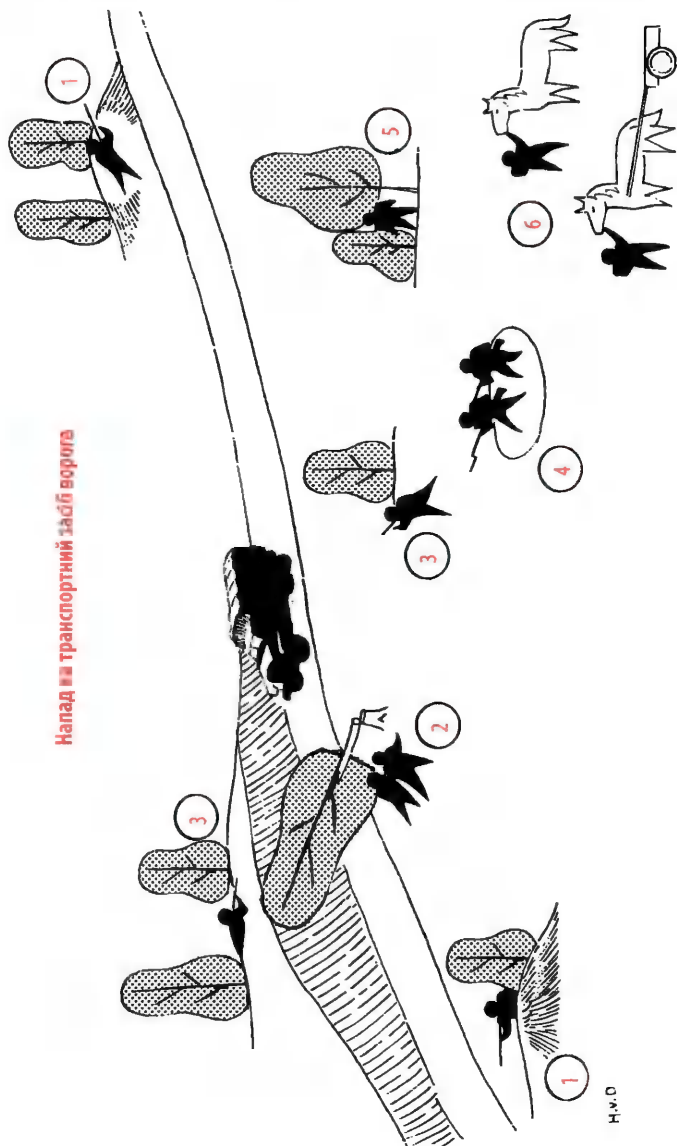

Напад на транспортний засіб ворога

1. Спостерігач або боєць прикриття:
 - повідомляє про наближення ворожого транспортного засобу;
 - ізолює місце бою для запобігання під'їзду іншого ворожого транспортного засобу;
 - якщо є необхідність, прикриває відступ.
2. Загороджувальна група:
 - зупиняє ворожий транспортний засіб;
 - використовує для цього підрізане дерево, що падає поперек дороги в останню мить, навантажений камінням віз, що висувається поперек дороги в останній момент.
3. Снайпери з малокаліберною зброєю типу Флобер:
 - практично майже безшумно виводять з бою ворожих водіїв;
 - оскільки обстріл вестиметься з малокаліберної зброї, то можна, як виняток, поставити снайперів по обидва боки дороги (однак і тут існує небезпека для своїх людей!).
4. Бійці ближнього бою:
 - безшумно вбивають людей у кабіні транспортного засобу багнетом (саме багнетом зручно завдавати ударів у вузькій кабіні: лопата чи сокира через тісноту не надаються для цього випадку).
5. Водій:
 - відвозить у законспіроване місце ворожий транспортний засіб, де його можна буде спокійно випрошити.
6. Загін для збору трофеїв:
 - в'ючні тварини або запряжений кінсьми віз тримаються напоготові, щоби, якщо буде потрібно, швидко перевантажити трофеї і вивезти з місця нападу.

через швидкоплинність бою таке скупчення не становить небезпеки. За командою керівника групи «Приготуватися!» бійці прицілюються, тримаючи палець на гачку. Коли основна частина групи вже готова, то звучить команда «Вогонь!». Командир свідомо не чекає на тих, хто чомусь забарився, щоб уникнути ситуації, коли у когось із бійців, вже готових до атаки, здадуть нерви і постріл пролунає надто рано. Легкі кулемети, автомати та пістолет-кулемети ведуть вогонь довгими чергами, а часом навіть миттєво вистрілюють весь магазин. На відстані до 400 метрів можна застосовувати і гвинтівкові гранати (уламкові).

Вогневий напад на невелику, обмежену в просторі мішень:

- Див. рис. на с. 91.

Вогневий напад на розтягнену ціль, наприклад, на автоколону, потяг тощо.

- На нашій території, якій властиві значні висоти, вогневі напади на військові колони на марші, дорожні перевезення та потяги із застосуванням автоматів, легких кулеметів та мінометів матимуть успіх **і зі значної відстані**.
- Як правило, вогневий напад паралізує супротивника. Все ж обов'язково слід враховувати можливість, що, в розпачі від безвихідної ситуації або маючи особливо енергійного командира, супротивник відреагує агресивно-наступально. Тому тобі варто подбати про можливість відступу.
- Перед початком вогневого нападу командир має вирішити такі питання:
 1. Момент відкриття вогню. Можливості:
 - а) отримання наказу;
 - б) вогонь відкривається з командної зброї; це стає сигналом для ведення вогню з усіх інших збройних засобів;
 - в) вогонь відкривається відразу ж після того, коли голова колони зрівняється зі заздалегідь визначеною точкою на місцевості.
 2. Як зупинити транспортний засіб у голові автоколони. Можливості:
 - а) несподіваний підрив дерева;
 - б) наїзд на замінування;
 - в) масований обстріл.
 3. Розподіл вогню: якщо нема часу, цілі розподіляються згубша, в основних пунктах (голова, середина, кінець колони чи потяга); вогонь кулеметів, мінометів і безвідкатних гармат завжди скеровується всередину — міномети починають працювати після того, як колона зупиниться.
 4. Сигнал для зупинки бою. Можливості: звук труби, сигнальні ракети, за годинником, наприклад: через 5 хвилин після відкриття вогню.

Приклад вогневого нападу на невелику, обмежену в просторі ціль:

«... перед нами на дорозі мотопіхотний патруль. Залога на привалі поруч. — Починаємо вогневий напад! — Вид боєприпасів: гвинтівкові набої. — Приціл 200 м. — Просуватися до останнього укриття! — Приготуватися! — Вогонь! — Обережно! — В укриття! — Геберлі продовжує спостерігати».

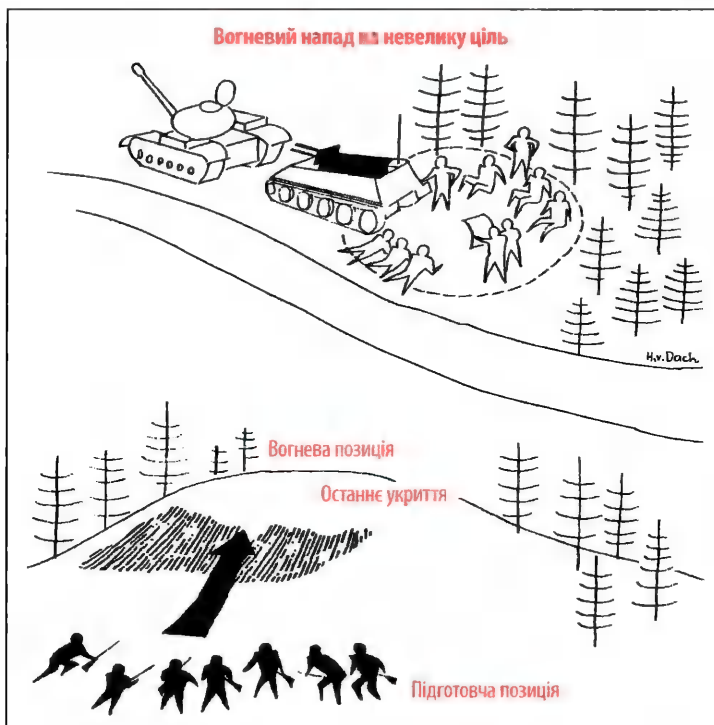

Приклад вогневого нападу на розтягнену ціль:

«... з півночі дорогою за 1,5 км від нас підходить ворожа автоколона. — Здійснюємо вогневий напад! — Вогонь відкриваємо, коли перша машина колони під'їде до двох ялин. — Вид боєприпасів: гвинтівкові набої. — Приціл 200 м. — Розподіл цілей: група Керлі бере на себе початок колони, група Коолі — середину, група Гофера — кінець колони. — Позиції: підвищення переді мною. — На позиції!»

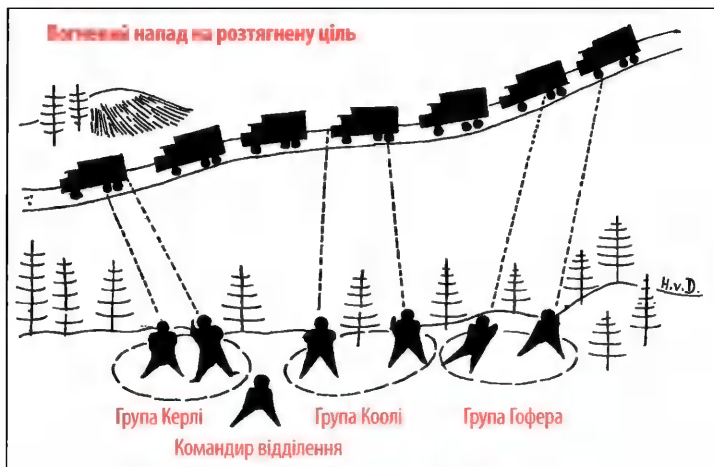

Напад на дорожню колону зі супроводом

Загальні зауваги:

- Супротивник транспортує постачання через території, де активізувалися формації малої війни, як правило, «закритою колоною» у супроводі прикриття.
- На 20 вантажівок з постачанням припадає, як правило, дві машини ескорту.
- Дорожня колона зі супроводом виглядає так:
 - а) транспортна складова (близько 40 вантажівок);
 - б) супровідна складова (два танки + піхотний взвод на БМГ).
- У дорозі колона зі супроводом вишиковується так:
 - а) на чолі колони рухається «супровідна складова» (1 танк + 1–2 БМГ): за 200–300 метрів попереду вантажівок;
 - б) у центрі рухається колона вантажівок («транспортна складова»);
 - в) замикає колона «бойова складова» (1 танк + 1–2 БМГ): завданням бойової складової є з'їхати з дороги при зіткненні з ворогом, атакувати формацію малої війни і відтіснити її.

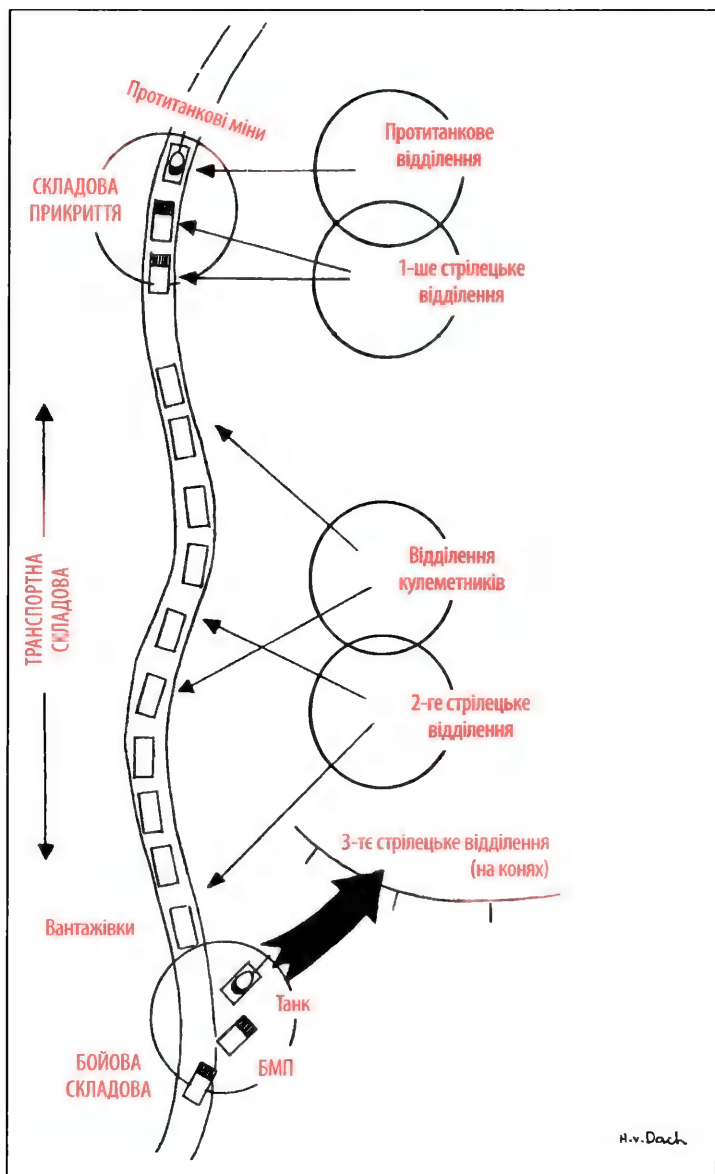

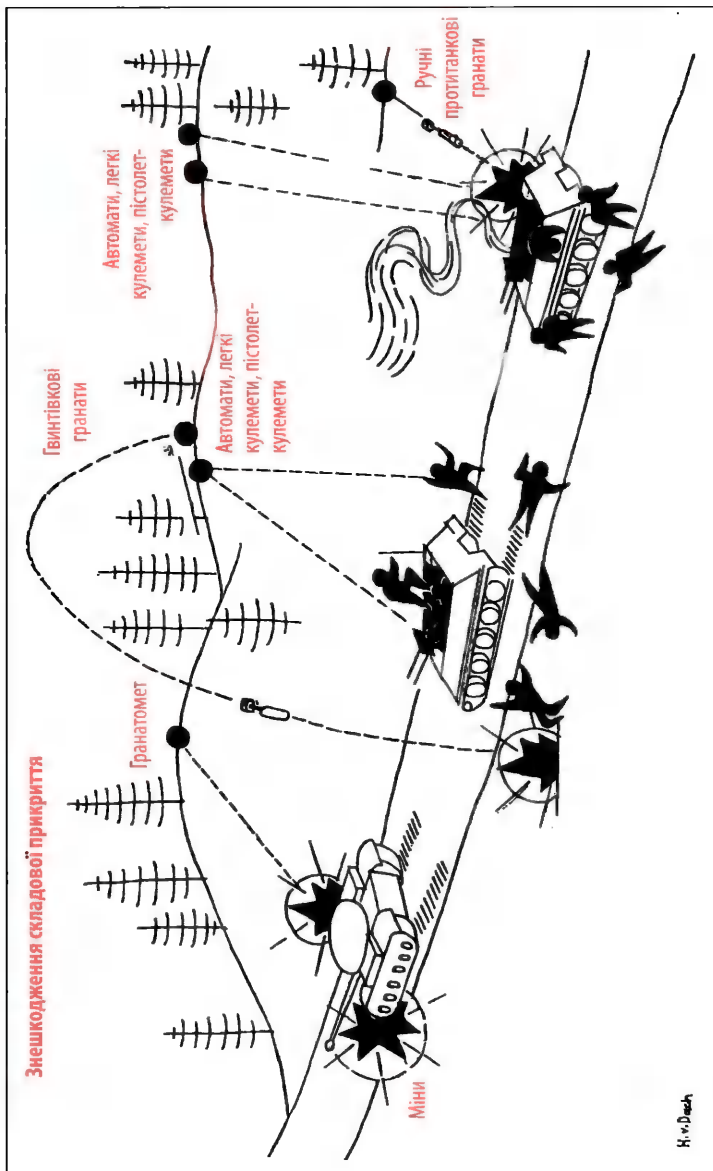

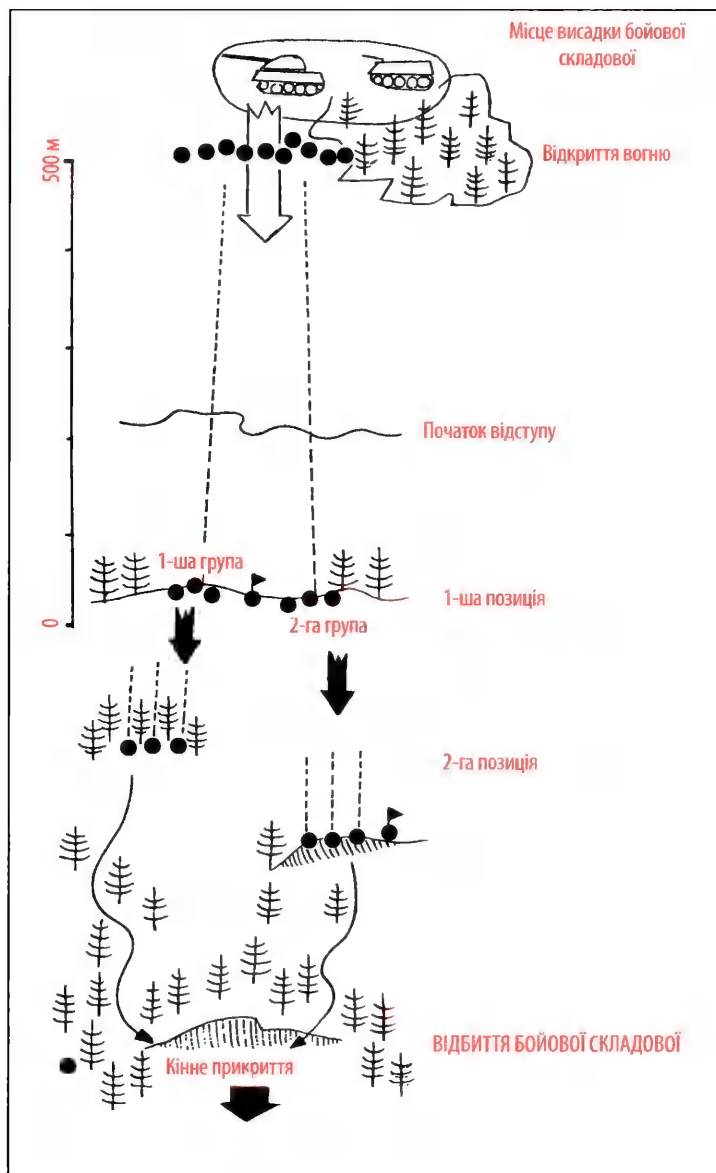

Знешкодження прикриття

Правило:

- Дочекайся, поки танк у голові колони наїде на міни, а тоді гранатометами чи гвинтівковими гранатами остаточно виведи його з ладу.
- Відкривай вогонь по БМП та піхотинцях, що вискакуватимуть із транспортних засобів.

Приклад наказу:

«... орієнтування: ми здійснюємо напад на складову прикриття! Намір: маємо зупинити супровід мінами — знищити транспортний засіб на чолі колони гранатометом, — а потім знищити решту складової прикриття! Команда: протитанкове відділення заміновує дорогу, знищує танк на чолі колони. — 1-ше стрілецьке відділення завершує бій, знищуючи решту складової прикриття! — Місце замінування — біля подвійної ялини. — Позиції: на пагорбі протитанкове відділення, 1-ше стрілецьке відділення на підвищенні ліворуч — відкривають вогонь: коли танк на чолі колони наїжджає на міни — припинення бою: за моєю командою. — Моє місце розташування: разом із протитанковим відділенням!»

(Див. рис. на с. 94)

Знешкодження транспортної складової

Правило:

- По вантажівках стріляй із кулеметів, автоматів або пістолет-кулеметів.
- Проведи простий розподіл цілей. Метод:
 - а) виділи конкретну частину дороги, яку слід піддати обстрілу;
 - б) виділи конкретну частину колони, яку слід піддати обстрілу.
- Якщо опір не надто активний, то переходи відразу після вогневого нападу до штурму і відбий вантажівку у ближньому бою, а тоді викликай транспортну групу і забирай трофеї.
- Якщо опір сильний, то зупиняй бій відразу ж через кілька хвилин після його початку і відступай до пункту збору.

- Рішення про «атаку» чи «припинення бою» ухвалює командир загону; тому він перебуває разом із силами, які атакують транспортну складову.

Приклад наказу:

«... орієнтування: ми атакуємо транспортну складову! Набір: ми починаємо бій із вогневого нападу. Після цього, за умови слабого спротиву, штурмуємо зупинені вантажівки або, якщо спротив активний, відступаємо! Команда: відділення кулеметників займає в ялиновому ліску позицію таким чином, щоби зможти взяти під обстріл ділянку дороги від струмка до покрученого дерева. — 2-ге стрілецьке відділення займає позицію перед нами на підвищенні таким чином, щоби зможти взяти під обстріл ділянку дороги від покрученого дерева до з'їзду на польову дорогу. — Приціл: для кулеметів 300 метрів, для стрілецького відділення 200 метрів. — Відкриття вогню: коли почуються звуки бою, тобто коли протитанкове відділення праворуч від нас відкриє вогонь. — Атака або зупинка бою: за мою команду. — Моє місце перебування: разом із відділенням кулеметників!»

Знешкодження бойової складової

Правило:

- Якщо є така можливість, то задіюється відділення на конях, адже вершники у 3–5 разів швидші, ніж спішені люди.
- Признач місце нападу, якщо є така можливість, у місцевості, на якій супротивник («бойова складова») не зміг би вести бій із транспортного засобу — тобто не зміг би вклинитися у формацію малої війни.
- Відділення діє на випередження: тому йому потрібно відкривати вогонь із максимальної віддалі; особливо підійдуть у цій ситуації гвинтівки з оптичним прицілом.
- Відбиття ворожої бойової складової — це найскладніше завдання. Тому його виконання слід довірити найздібнішому молодшому командирові та виділити йому найкращих людей.
- Неможливо підготуватися до всього, а потрібно діяти відповідно до вимог моменту.

Приклад наказу:

«... за 600 метрів спереду до нас наближається вороже мотопіхотне відділення. — Вогонь відкриваємо, коли супротивник дійде до лісосмуги. — Приціл 500 метрів. — Відходимо групами, коли супротивник перейде струмок. — 1-ша група відступає до скупчення дерев, займає там позицію і прикриває відступ 2-ї групи. 2-га група відходить аж до дороги! — Моє місце перебування: разом із 2-ю групою!»

(Див. рис. на с. 95)

Знищення транспортних засобів

- Транспортні засоби знищуються шляхом:
 - а) підпалу;
 - б) підриву;
 - в) скочування зі схилу.

Найкращим методом є підпал: цим завдається остаточне ушкодження.

Добрим методом також є підрив: у результаті підриву руйнуються важливі агрегати машини.

Скочування зі схилу є не дуже надійним методом: якщо схил не надто крутий, то ймовірно, що завдана шкода буде незначною.

- Підпал:
 - 1) відкрити кришку бензобака;
 - 2) візьми промаслену смужку тканини довжиною близько 120 см;
 - 3) занур половину смужки у бензобак;
 - 4) обгорни просякнутою бензином частиною тканини горловину бака: нехай частина тканини сантиметрів на 10 звисає з горловини бака;
 - 5) підпали звисаючий кінець полотна;
 - 6) чимдуж відбігай від машини.

Тканина послужить ґнотом. Через кілька секунд вогонь дійде до бензобака і вибухне, а від цього загориться весь транспортний засіб.

- Підрив: поклади на блок двигуна ручну гранату або потужний заряд вагою щонайменше 500 г.

- Скочування зі схилу:
 - 1) вимкни двигун;
 - 2) поверни передні колеса в бік схилу;
 - 3) разом із іншими особами зіпхай машину з дороги і зіштовхни її під укіс.

Машину на ходу можна скерувати до схилу на 1-й передачі (наприклад, натискаючи рукою на газ). Водій відстрибує в останню мить.

Наліт

Загальні зауваги:

- Об'єкти, на які планується наліт (наприклад: склади, казарми, аеродроми тощо), зазвичай перебувають під охороною. Тому наліт розрізняють як:
 - а) бойову акцію: убивають вартових;
 - б) технічну операцію: підрив, підпал, руйнування, демонтаж тощо.

Розвідка / інструктаж:

- Рекогностування здійснює особисто командир. Можливості: спостереження в бінокль, виготовлення рисунків, фотозйомка, розпитування надійних місцевих мешканців тощо. До даних розвідки належать:
 - а) чисельність, організація та особливості поведінки варті;
 - б) цілі атаки;
 - в) необхідний для завдання руйнації матеріал (вибухівка, засоби для підпалу, знаряддя для руйнування тощо);
 - г) маршрут руху, позиції для засідки, вогневі позиції для зброї вогневої підтримки, позиції для групи прикриття, шляхи відступу і місце збору.
- Інструктаж молодших командирів щодо місцевості. Можливості:
 - а) наказати спостерігати в бінокль і проводити інструктаж на основі рисунків чи фотографій;
 - б) наблизитися якомога ближче до об'єкта; можливості для маскування: звичайний перехожий, косар тощо.

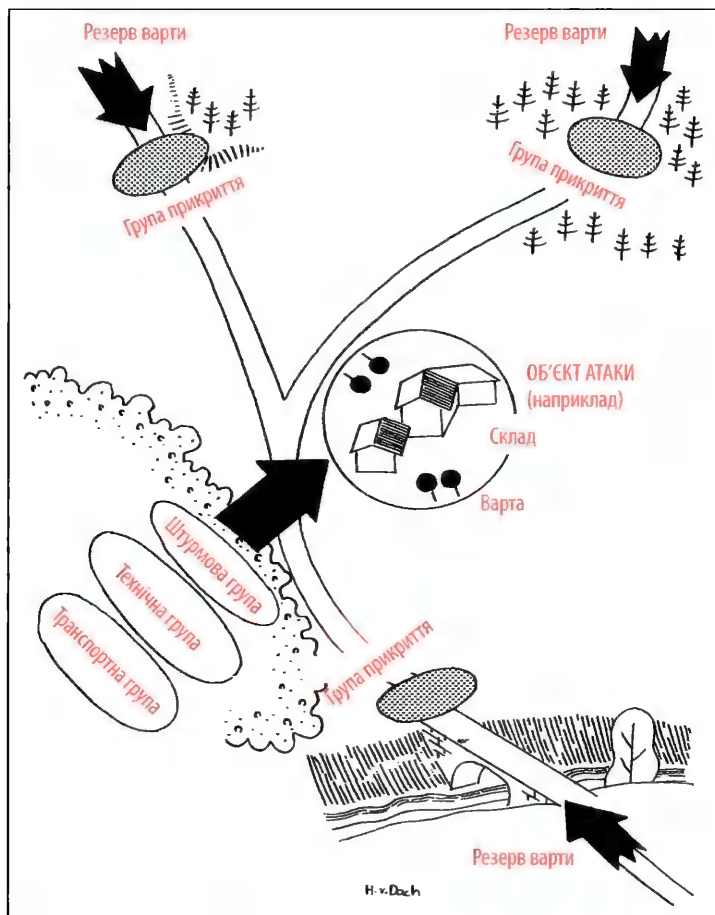

Організація:

- Бойовий план має бути гранично простим. Не може бути жодних незрозуміlostей, адже, на протипагу «великий війні», тут розраховувати на підкріплення, деблокування чи підмогу в будь-якій іншій формі не доводиться.
- Після ухвалення рішення відділення і взводи ретельно організуються та оснащуються **відповідно до специфіки конкретної операції**.

- Формациї малої війни діють переважно чотирма ешелонами:
 - 1) групи прикриття;
 - 2) штурмова група;
 - 3) транспортна група;
 - 4) технічна група.
- Сам момент нападу має бути цілковитою несподіванкою: тому не достатньо лише простого нічного нападу.
- Якщо заплановано декілька підривів, то порядок цих підривів встановлюється з надзвичайною точністю (для виключення взаємної загрози для самих виконавців!).
- Під час нальоту допомагає ефект несподіваності. Для відступу, що відбувається після нальоту, такої переваги немає. Тому відступ має бути найдокладніше продуманою частиною усієї операції.

Проведення операції:

- План тримається в таємниці навіть від своїх людей аж до самого початку операції (на випадок полону, розкриття інформації під час тортур).
- Посвячувати у плани треба тільки тих, чия допомога на стадії підготовки необхідна (молодші командири, спеціалісти).
- До об'єкта підходити вночі без зупинок, обходячи мережу шосе та доріг.
- Зайняти в укритті позицію для засідки неподалік від об'єкта, де й треба буде дочекатися (запланованої для нападу) ночі: саме тут весь загін інформується про бойовий план.
- Сприятливий час для початку операції: з настанням темряви. Таким чином, особовий склад зможе отримати інструктаж щодо місцевості ще в сутінках. Сама операція відбувається під покровом ночі. Тоді для відступу після проведення операції залишиться більша частина ночі.
- На початку нальоту нейтралізується варта. Намагатися все здійснити якомога безшумніше.
- Загін прикриття ізолює об'єкт, аби забезпечити штурмовій, транспортній і технічній групам можливість діяти безперешкодно.

Наліт / структура формації малої війни

Загальні зауваги:

- Для здійснення нальоту формація малої війни поділяється на:
 - а) групу прикриття;
 - б) штурмову групу;
 - в) транспортну групу;
 - г) технічну групу.

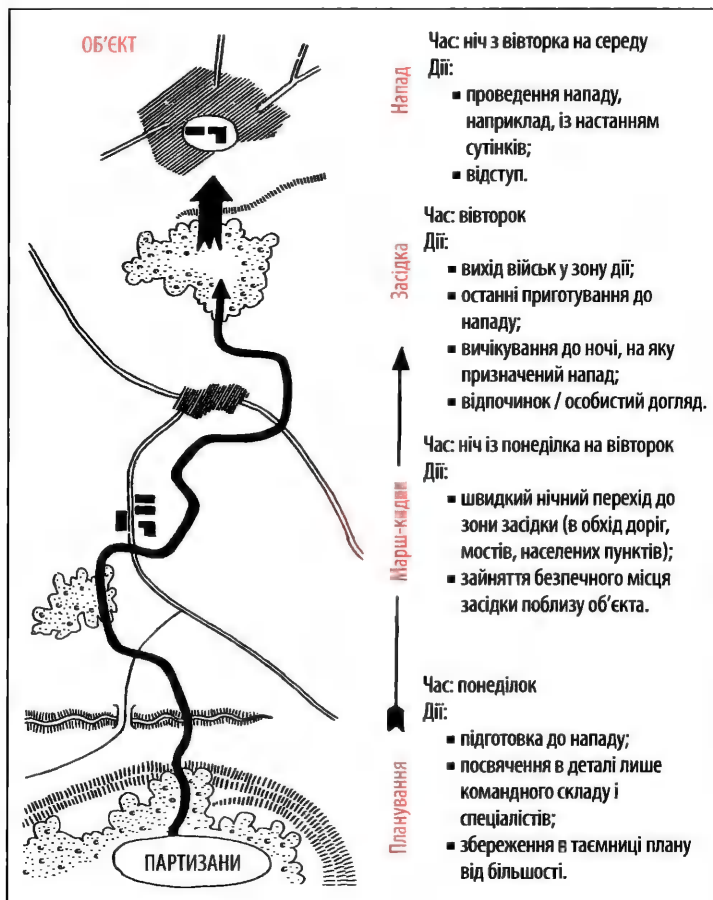

Група прикриття

Завдання:

- Подбати про безперешкодну діяльність штурмової і технічної груп.
- Завадити нападіві резервної групи варти.
- Прикривати відступ.
- Для виконання свого доручення закріплюється на сприятливій для цього ділянці місцевості (наприклад: на мосту, перевалі, дорожній розвилці тощо).

Оснащення:

- Карабіни, автомати, пістолет-кулемети, гранатомети, ручні гранати.

Штурмовий загін

Завдання:

- Перериває телефонний зв'язок.
- Знешкоджує вартових.
- Тримає місцевий допоміжний персонал під прицілом (як-от залізничників, заправників тощо).
- А опісля є резервом нападу.

Оснащення:

- Карабіни, автомати, пістолет-кулемети, пістолети, ручні гранати, ножі, бойові кийки тощо.

Транспортна група

Завдання:

- Забирає у вбитих ворогів та власних загиблих зброю, боєприпаси та оснащення.
- Перевозить своїх поранених.
- Перевозить трофеї (харчі, боєприпаси, пальне та ін.).
- Якогого швидше вирушає на попередньо узгоджене місце збору, нерідко ще до того, як завершиться бій.

Оснащення:

- Ноші, брезент, наплічники, тяглові коні, віз або, як виняток, — якийсь транспортний моторизований засіб.

Технічна група

Завдання:

- Руйнує об'єкт нападу після того, як штурмова група знешкоджує вартових, а транспортна група забирає зі собою трофейний матеріал.

Оснащення:

- Вибухівка, засоби для підпалу, засоби для руйнування (залізні ломы, кувалди та ін.).
- Для того щоби справитися із непередбачуваними ситуаціями, командир повинен:
 - 1) жорстко і карно керувати операцією (всі дії повинні відбуватися за планом, а не абияк, «всліпу»);
 - 2) вибрати відповідне місце перебування для себе — де він матиме добрий огляд і можливість швидко сконтактуватися з окремими групами;
 - 3) мати напоготові, про всяк випадок, невеликий резерв (часто вистачає вже 3–5 осіб).

Напад на склад з продуктами харчування, фуражем або іншими матеріалами

Загальні зауваги:

- Вміст складу: продукти харчування, фураж, сіно, солома, різні матеріали тощо.
- Упакування складованих матеріалів: ящики, бочки, мішки, тюки тощо.
- Варта: знешкодження вартових, відповідно до с. 103.
- Все, що не вивозиться для власних потреб або не передається цивільному населенню, знищується.
- Найпростішим, а водночас найдієвішим засобом для цього є вогонь.

Техніка підпалу:

- Знищити наявні на складі вогнегасники: перерізати пожежні шланги, зруйнувати підключення до води (основний кран, гідранти тощо), спорожнити вогнегасник.
- Порозчиняти усі двері і повибивати вікна, щоби створити протяг для роздмухування вогню.



- Облити матеріали, які зберігаються на складі з боку, поверненого до протягу, соляркою або бензином і підпалити.
- Якщо матеріал спресований і має гладку поверхню (ящики, мішки, заламіновані тюки зі сіном чи соломою та ін.), то вогонь не розгориться по-справжньому, а буде тільки тліти. У такому разі слід попідпалювати в якомога більшій кількості місць. Ідеться про те, що в такий спосіб можна завдати, окрім збитків від вогню, ще й збитків від води: багато місць підпалу = гасити **всюди** = значні збитки від води!

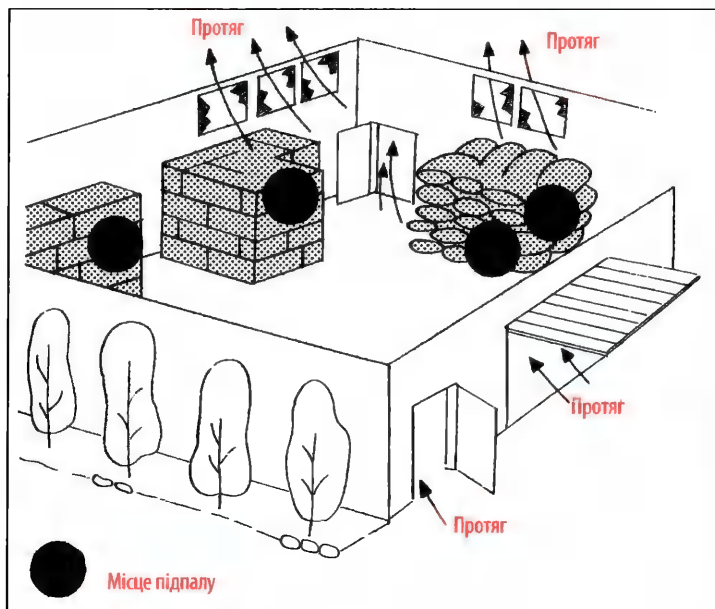

Напад на склад із хімічними / технічними продуктами

Загальні зауваги:

- Продукти на складі: хімічні / технічні. Дуже чутливі до вогню і вибухонебезпечні.
- Упаковка продуктів на складі: ящики, коробки, мішки, бочки, канистри, пляшки.
- Варта: знешкодження вартових, відповідно до с. 103.
- Все, що не вивозиться для власних потреб, знищується.
- Найпростішим, а водночас найдієвішим засобом є вогонь.

Техніка підпалу:

- Слід вирішити проблему, як запалити легкозаймісті й вибухонебезпечні матеріали без ризику для життя групи, що займається нищенням (бпікі!).
- Простим і легкодоступним допоміжним засобом є нітролак (як-от лак для лиж). У нашому випадку доріжка нітролаку виконуватиме функцію запалювального шнура.

- Лак виливається на долівку тонкою, **безперервною** цівкою. Вогонь рухається нітролаковою доріжкою зі швидкістю близько 50 см/сек. Тож підготовка лакової доріжки довжиною 5 м дасть нам 10 сек. часу, **щоби заховатися в укритті від схожого на вибух поширення вогню.**
- Вирішальний вплив на можливості застосування нітролаку має якість долівки. Добре надаються для такого підпалу бетонні, дерев'яні або ж асфальтові долівки. Не найкраща, але теж придатна утрамбована земля (як-от польова дорога). Погано надаються до таких операцій мокрі галявини, лісовий ґрунт, мокра рілля та сніг.
- Порядок дій під час підпалу:
 - 1) об'єкт, призначений для знищення, полити з канистри бензином, соляркою або скипідаром;
 - 2) налити нітролакову доріжку **від об'єкта підпалу і довкола нього;**
 - 3) підпалити лакову доріжку і негайно заховатися в укриття.
- Коли горітимуть складовані бочки, то вибухатимуть і наповнені, і наполовину наповнені. Вибух завжди вибиває обидва днища, і їх тоді з великою силою виштовхує у напрямку довжини бочки. Решта бочки залишається переважно цілою. Досвідчена пожежна команда зазвичай враховує цей факт і прагнучиме підійти до місця пожежі з відносно безпечного боку. Таким діям можна перешкодити, коли ще перед підпалом швидко порозвертати частину бочок днищами у напрямку входу на склад. Тоді снопи вогню з бочок, що вибухатимуть, спрямовуватимуться на вхід і не дозволять пожежній команді підійти близько до джерела полум'я, адже кожна з бочок вибухає під час пожежі абсолютно непрогнозовано і в нерегулярних проміжках.

(Див. рис. на с. 108)

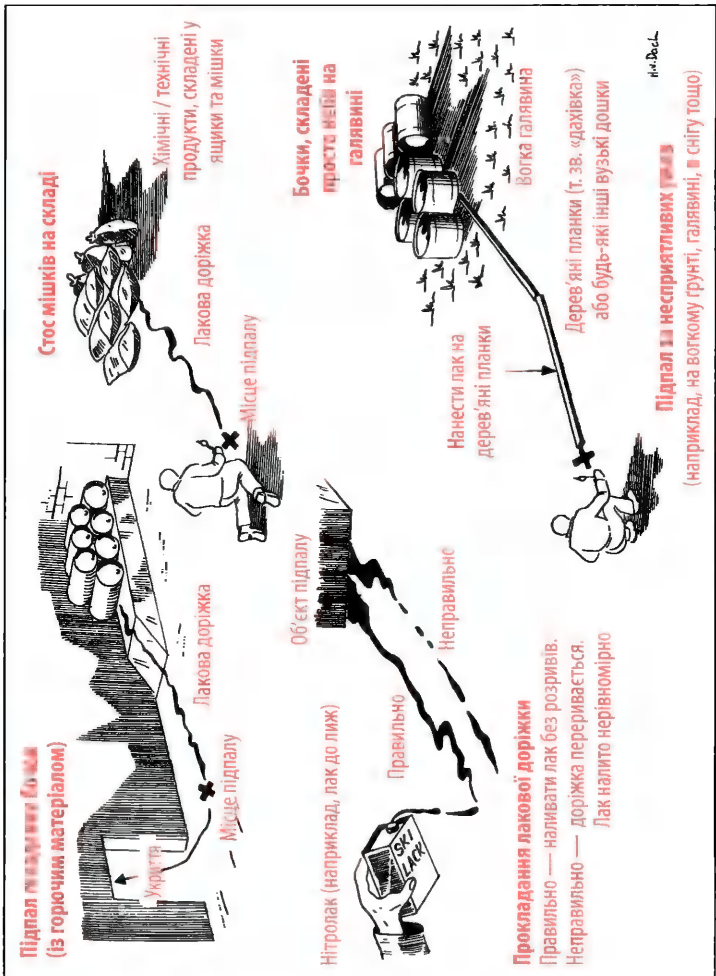

Напад на бензозаправку

Загальні зауваги:

- Бензозаправки знаходяться здебільшого біля великих автошляхів чи залізничних колій (станцій) і сполучені з ними спеціальними під'їздами.

- Бензозаправки зазвичай складаються з:
 - а) будівлі для персоналу, в якій розміщені засоби керування процесом заправки; тут завжди є телефон;
 - б) наземних цистерн; їхня ємність може становити навіть кілька мільйонів літрів;
 - в) підземних цистерн; доступ до них можливий через спеціальну шахту; їхня ємність завжди менша, ніж наземних цистерн;
 - г) складені бочки, вантажівки з цистернами, залізничні вагони-цистерни;
 - г) установка для наповнення паливом залізничних цистерн (іноді на колії, що веде на вокзал).
- Поділ загону малої війни для нападу, знешкодження охоронців тощо, відповідно до сс. 102–104.

Можливості знищення

Попередні зауваги:

- Бензин є легкозаймистою речовиною. Дизельне паливо, навпаки, не відразу підхоплює вогонь. Не май надмірних очікувань!
- Паливо в баках запалюється проблематично, а часом взагалі не запалюється.
- Паливо в баках горить надзвичайно повільно. Час, потрібний для згоряння: дні й тижні.
- Якщо є така можливість, то спочатку дай стекти великій кількості пального, а лише після цього підпали.
- Запалювання пального, що витекло у великих кількостях, становить для підпалювальної команди **надзвичайну небезпеку!** Тому підпалювати потрібно завжди з віддалі.

Можливості:

- а) вистрелити сигнальною або світловою ракетою;
- б) вистрелити трасуючим набоєм;
- в) покласти в паливо заряд вибухівки і підпалити довгий запалювальний шнур: вибуховий пристрій із димного пороху спричиняє більші язички полум'я, тому надається краще за тротилевий чи пластитовий заряди.

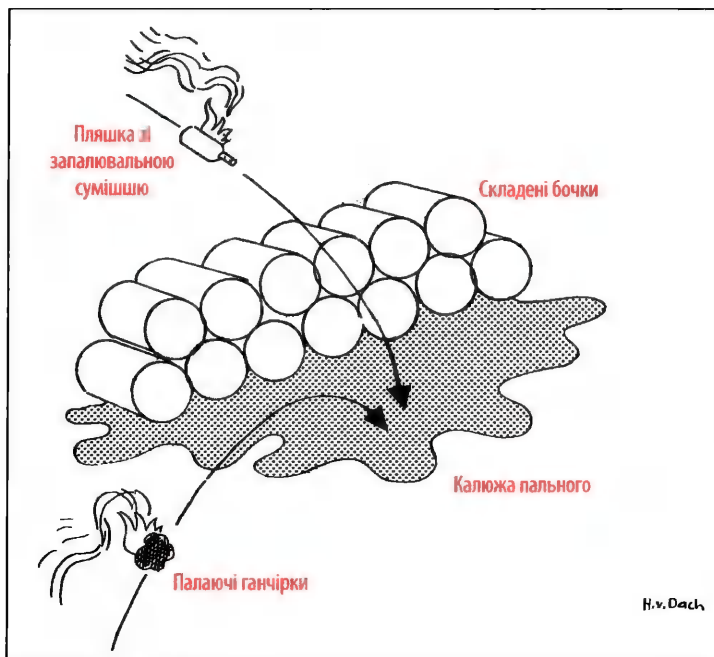

Підземні цистерни:

- Як правило, цистерни входять у землю на 1–3 метри.
- Помісти вибухівку біля отвору входу в шахту, у безпосередній близькості до самої цистерни. Використовуй для цього щонайменше 500 г вибухівки.
- Якщо цистерни заповнені, то вибухівка спричинить розтріскування стінок цистерни, тому що рідина не стислива. Якщо цистерна наповнена не повністю, то у незаповненому просторі цистерни міститься вибухонебезпечна газоподібна суміш, що посилить руйнацію. Як би там не було, але вибухівку слід поміщати **за межами** самої цистерни.
- Вміст цистерни рідко загоряється від вибуху. Пальне потрібно підпалити після вибуху, закидаючи в отвір входу в шахту факели, пляшки із запалювальною сумішшю, ручні гранати тощо.

(Див. рис. на с. 112)

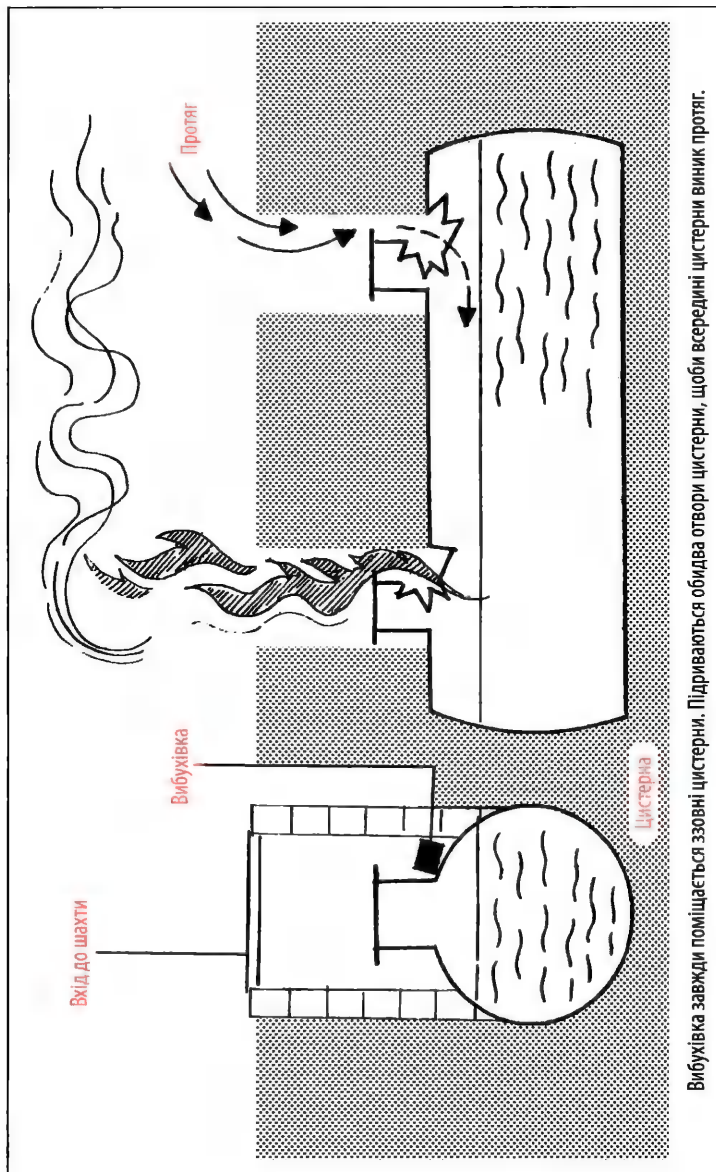

Залізничні вагони-цистерни:

- Руйнування: обстріл з протитанкових гармат і гранатометів. Підрив здійснюється 500-грамовим зарядом. Цілитися в нижню частину цистерни. Закріплення вибухівки: ідеально це мало би бути зовнішнє дно цистерни, придатними є і бокові стінки цистерни, але якомога нижче. Дія: якщо уражений вагон не вибухне, то принаймні витече із нього пальне.
- Пошкодження: обстріл звичайними гвинтівковими набоями. Металевий корпус цистерни прострілюється, пальне витікає, і вагон потрібно ремонтувати.

Складені бочки з паливом

- Руйнування: див. рис. на сс. 110 і 111.

Напад на закритий чи відкритий склади боєприпасів

- Охорона, знешкодження вартових тощо, відповідно до с. 103.
- Формаціям малої війни хронічно бракує боєприпасів. Як тільки випадає така нагода, боєприпаси захоплюються і використовуються у власних цілях. Тільки у виняткових випадках захоплені боєприпаси знищуються.
- При знищенні боєприпасів необхідно розрізняти:
 - а) набої невеликих (до 12,7 мм) калібрів;
 - б) важкі боєприпаси (калібром 20 мм і більше).
- Знищити боєприпаси можна:
 - а) підпаливши;
 - б) підірвавши;
 - в) затопивши (у струмку, ставку, річці, озері).

Волога надзвичайно швидко нищить боєприпаси! Далі йтиметься тільки про метод «вогонь / підрив».

- Знищення боєприпасів до зброї невеликих калібрів:

Якщо часу немає: звалити в одне місце коробки і ящики, облили їх бензином і підпалити.

Якщо часу є трохи більше: порозривати упаковки, вииняти набої та зсипати їх на купу. Облити бензином і підпалити.

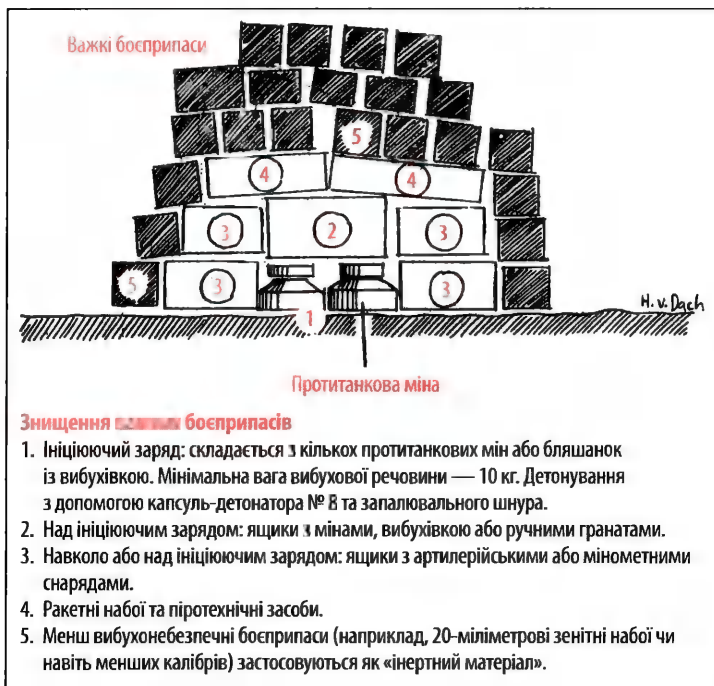

Дія: Через високу температуру боєприпаси вибухають або деформуються. Навіть боєприпаси, які зовні виглядатимуть непошкодженими, більше не можна буде використовувати, тому що непрогнозовано змінилися їхні «внутрішні якості».

▪ **Знищення важких боєприпасів:**

Використати кілька протитанкових мін або бляшанок, наповнених вибухівкою (загалом має бути щонайменше 10 кг вибухівки), як ініціюючий запал. Навколо цих вибухових засобів покласти ящики з боєприпасами. Ближче до вибухівки розташувати боєприпаси з високою вибухонебезпечністю, а вже за ними — менш вибухонебезпечні боєприпаси. Підірвати ці звалени на купу боєприпаси.

Дія: Частина боєприпасів зреагує на ініціюючий запал і вибухне. А решту силою вибухової хвилі просто порозкидає. Проте й ці боєприпаси стануть уже непридатними, оскільки

супротивник побоюватиметься, що їх запали здеформувалися і можуть вибухнути ще у стволі зброї (т. зв. «squib loads»³⁴).



Напад на штаб або на місце розквартирування

Обов'язково:

- Ізолювати об'єкт нападу, щоби:
 - а) не дати змоги захопленому зненацька супротивникові втекти;
 - б) перешкодити надходженню допомоги ззовні.
- Напасти на вартових і безшумно їх знешкодити.
- Знищити супротивника на об'єкті.

Приклад наказу керівника операції:

1. Орієнтація: «... у будівлі за 300 метрів перед нами розташований ворожий штаб. Здійснюємо напад на нього! Перед будинком біля трьох тополь стоїть вартовий. Другий вартовий перебуває позаду будинку між ялинами».

³⁴ Застрягання снаряда чи кулі в стволі (з подальшою детонацією чи без неї), коли з якихось причин бракує енергії для повноцінного його вистрілювання (прим. наук. ред. укр. вид.).

2. Намір: «... оточуємо будинок з усіх боків, аби ніхто не зміг вийти із нього. Одного вартового безшумно знешкоджуємо. Непомітно підходимо до будинку і закидаємо всередину заряд потужної дії. Ворога, що виживе і намагатиметься порятуватися втечею, відстрілює група прикриття».
3. Наказ: «... вартового біля трьох тополь знешкоджую сокирою особисто я. Група контролю № 1 — Швайцер і Блюменштайн — контролюють північний і західний фасади. Їхнє місце розташування — неподалік від розвилки дороги. Група контролю № 2 — Мозер і Мюллер — контролюють південний і східний фасади. Місце їхнього розташування — порослий лісом схил за 80 метрів позаду будинку. Групи контролю відкривають вогонь:
- а) якщо все йде за планом, після вибуху;
 - б) якщо щось зривається, тобто супротивник настоюється, — негайно ж! — дати сигнал своїй групі підричників.

Група підричників — Блазер і Ниффенеггер — підходить ближче після мого світлового сигналу й закидає заряд потужної дії (5 кг вибухівки) у погано прикрите вікно. Відразу ж після вибуху вони відходять повз три тополі сюди, щоб звільнити групам контролю зону обстрілу!»

(Див. рис. на с. 117)

Напад на невеликий опорний пункт

- Формация малої війни поділяється на:
 - а) бойовий загін (групи вогневої підтримки, штурмові, розгороджувальні чи саперні групи тощо);
 - б) винищувально-саперну групу (вибухівка, засоби для підпалу);
 - в) групу для збору трофеїв (транспортна група).
- Напад розпочинається з того, що супротивника відрізають від будь-яких контактів із зовнішнім світом (сусіднім гарнізоном, винищувальною командою тощо), аби він не зміг покликати когось на допомогу. Для цього потрібно перетяти всі телефонні лінії. Перервати радіозв'язок ти не

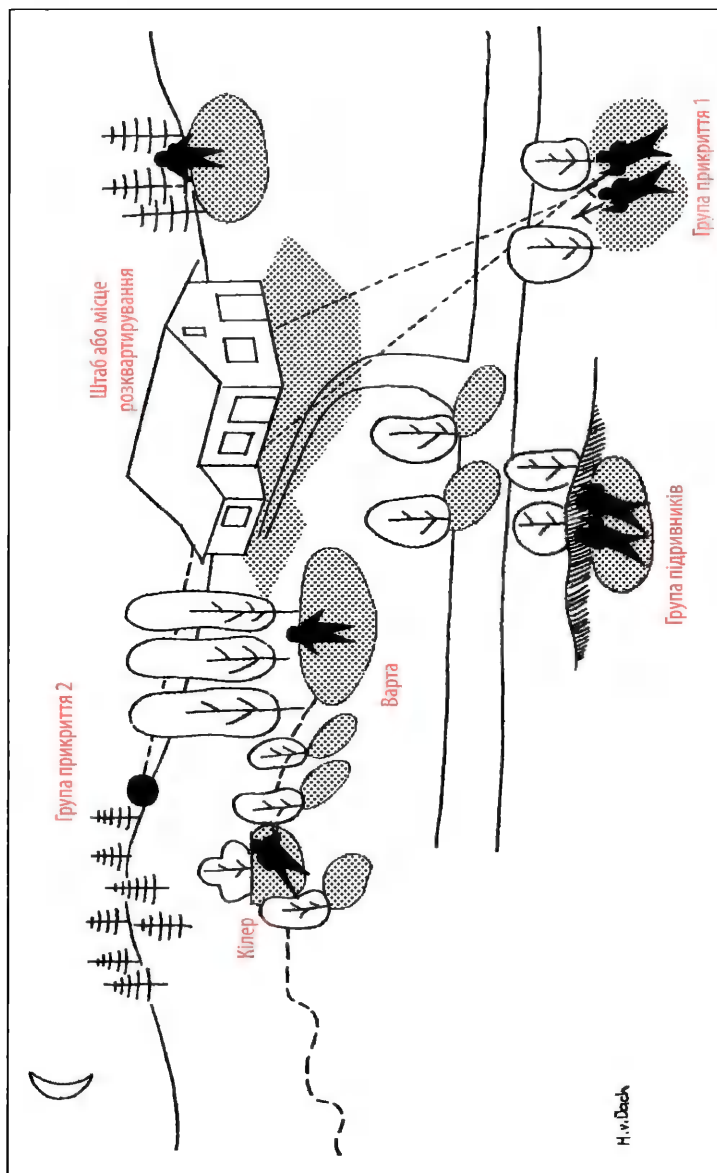

зможеш, зате можеш одразу вислати штурмову групу до місця знаходження радіорубки. Здобуття інформації про це місце належить до обов'язкової ретельної попередньої розвідувальної роботи.

- Напад здійснюється водночас на всі важливі пункти: місця розквартирування офіцерів, кулеметні та мінометні позиції, освітлювальні вишки тощо.
- Потрібно використати кожен можливість для нейтралізації можливої відсічі з боку залози. Засоби для цього: елементи цивільного руху опору, які вже давніше проникли в цей опорний пункт (допоміжний персонал: кухарі, приборальники, автомийники, майстри та ін.).

Напади на телефонну мережу

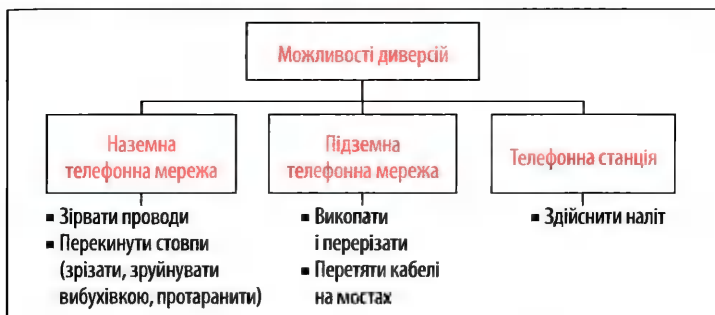

Переривання наземних телефонних проводів:

- Підпилай чи підірви телефонні стовпи, щоби порвалися проводи.
- Закріпи на довгому, міцному шнурі шматок залізної труби чи камінь та перекинь його через проводи. Тягни за шнур, зриваючи таким чином телефонний провід униз³⁵.

³⁵ Щоби не трапилось якогось лиха, диверсант має легко й упевнено відрізати телефонні стовпи від високовольтних ліній передачі. У випадку з телефонними комунікаціями проводи натягнені паралельно (ізолятори розташовані по обидва боки стовпа на однаковій висоті). У випадку з лініями електропередач проводи натягнені зміщено (ізолятори розміщені по обидва боки стовпа на різній висоті).

- Рубай дерева так, щоби вони, падаючи, зривали телефонні проводи. Ускладни ремонтні роботи, вмонтувавши кілька протипіхотних мін чи вибухових пасток. У хаосі провислих телефонних проводів інші дроти, протягнені до підривача, не впадатимуть у вічі.

Переривання підземних телефонних кабелів:

- Систему підземних проводів становить велика кількість дротів, ізольованих спеціальним матеріалом між собою і від землі (кабель). Для посиленого захисту від зовнішніх пошкоджень кабелі в деяких місцях вкладені в металеві труби або цементні лежа. У середньому кабелі прокладені на глибині близько 80 см.
- Руїнування підземних кабелів — справа делікатна й небезпечна, оскільки кабелі прокладені переважно вздовж поживлених шляхів, а в землі слід викопати чималу яму.
- Принцип дій такий: викопати кабель, зняти ізоляцію, розрізати дроти, знову заізолювати кабель, закидати яму землею і приховати сліди земляних робіт.
- Швидкий метод: викопати кабель, розпилити його, а перед тим, як прикидати яму землею, так покласти два кінці кабеля, зафіксувавши їх каменем, аби вони не торкалися один одного; засипати яму і приховати сліди земляних робіт.
- Особливі методи: для переходу через потоки води телефонні кабелі часто прокладаються під мостами або по краях мостів у великих металевих трубах. Оскільки супротивник контролює не всі мости, то в місцях, де охорони немає, кабелі нескладно зруйнувати, підклавши вибухівку.
- Так можна домогтися паузи у телефонному зв'язку, що протриває в середньому 3–4 дні.

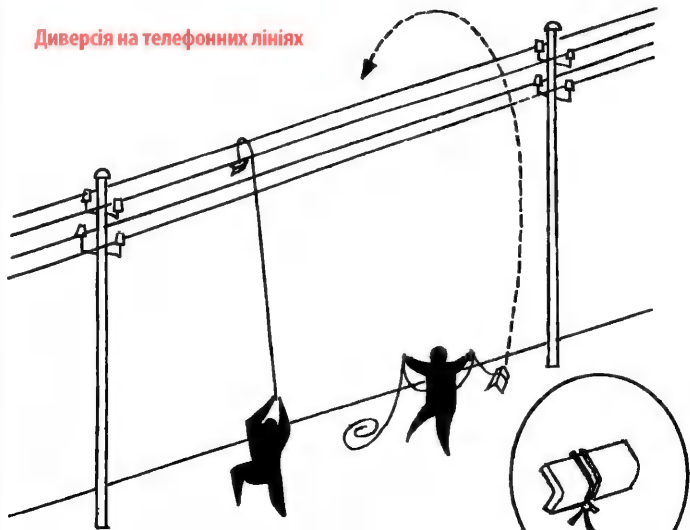
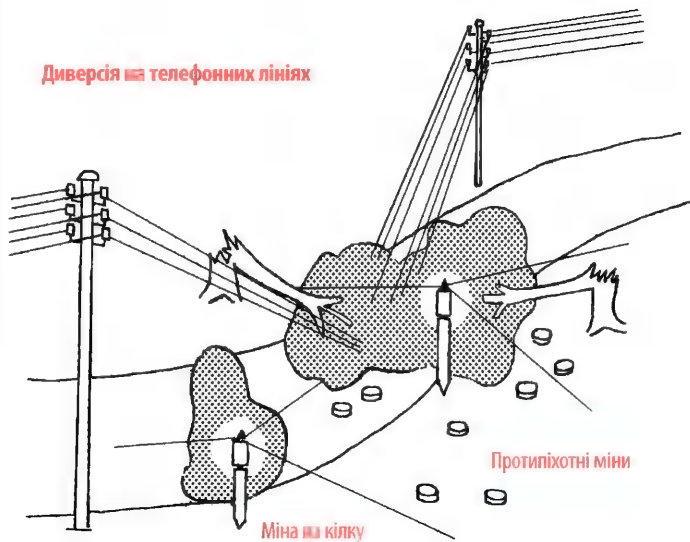
Диверсія на телефонних лініях**Диверсія на телефонних лініях**

Напади на електромережу



Наліт на трансформаторну підстанцію

Загальні зауваги:

- Трансформаторні підстанції — це важливі і водночас надзвичайно чутливі до ушкоджень об'єкти системи постачання електроенергії. Тож у боротьбі з електропостачанням вони становлять найбільш слушний об'єкт нападу.
- Після зруйнування трансформаторної підстанції одразу ж перерветься енергопостачання на значній території. А завдані пошкодження дуже непросто відновлюватимуться.
- На трансформаторній підстанції розміщені:
 - а) приміщення персоналу: на першому поверсі є зал із контрольною та розподільною апаратурою, а на другому — приміщення для обслуги підстанції; є телефонний зв'язок;
 - б) трансформаційний блок: складається з трансформаторів, охолоджувачів, вимикачів та ізоляторів;
 - в) прожектори: для освітлення території та можливості працювати й уночі; їх використання також полегшує охорону всієї станції;

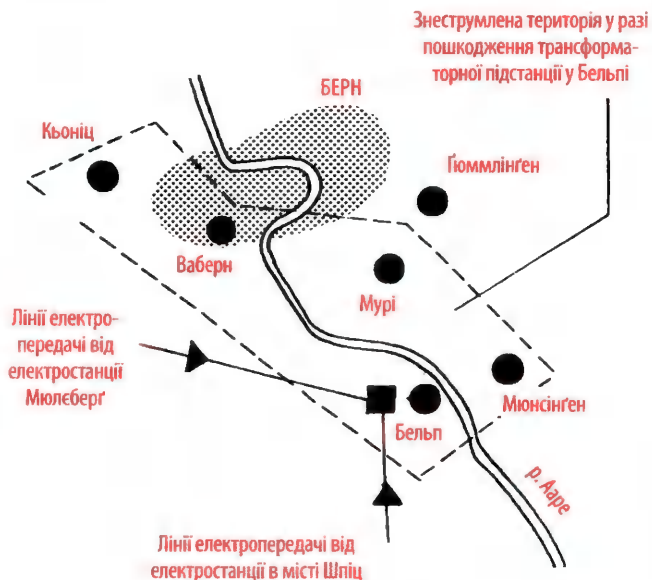
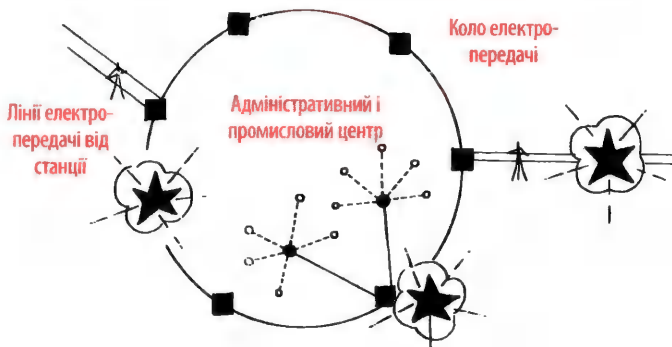

- г) огорожа: оберігає від нещасних випадків, спричинених високою напругою; це міцна, висока (2–3 метри) дрютяна огорожа; також полегшує охорону станції;
- г) подача електричного струму: остання високовольтна опора стоїть безпосередньо біля огорожі (зазвичай не далі, ніж за 100 метрів).

Можливості для руйнування:

- Прикриття, знешкодження вартових тощо, відповідно до с. 103.
- Дотримання послідовності під час руйнування.

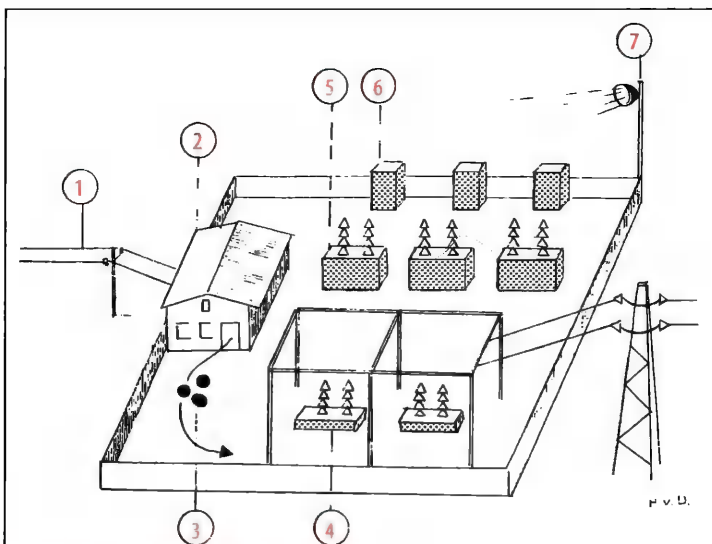

Напад на трансформаторну підстанцію

Об'єкти нападу ударної групи:

1. Телефонний зв'язок
2. Приміщення персоналу
3. Вартовий патруль
4. Ізолятори

Об'єкти нападу диверсійної групи:

5. Трансформатори
6. Охолоджувачі
7. Прожектор

Охолоджувач

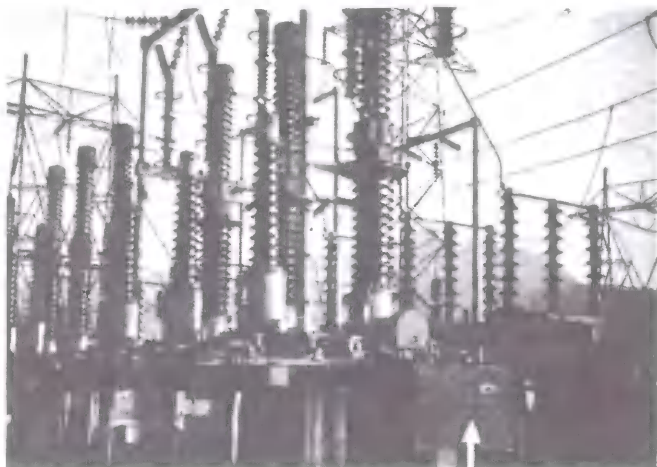

Трансформітар

Ізолятори

Вимикач

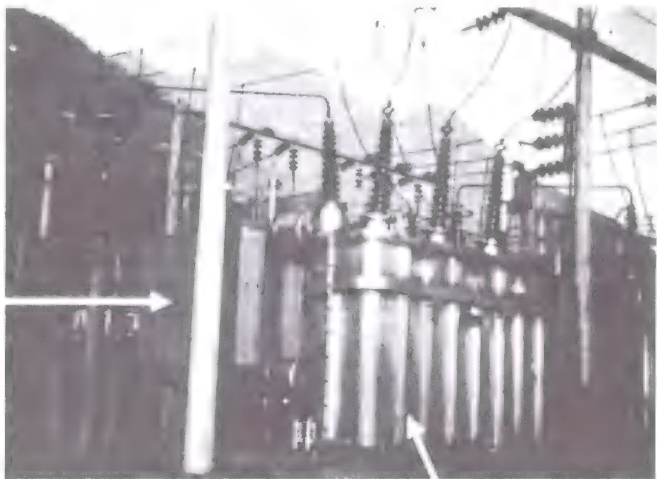

Роз'єднувач

Якщо часу **обмаль**:

- Зруйнууй трансформатори. Вони є серцевиною усієї станції. Їх оберігає металевий корпус, товщина стінок якого сягає близько 10 мм.
- Можливі способи руйнування:
 - а) обстріл оболонковими кулями зі сталевим сердечником, гвинтівковими гранатами або ж гранатометами;
 - б) закріплення на корпусі трансформатора 3-кілограмової вибухівки.

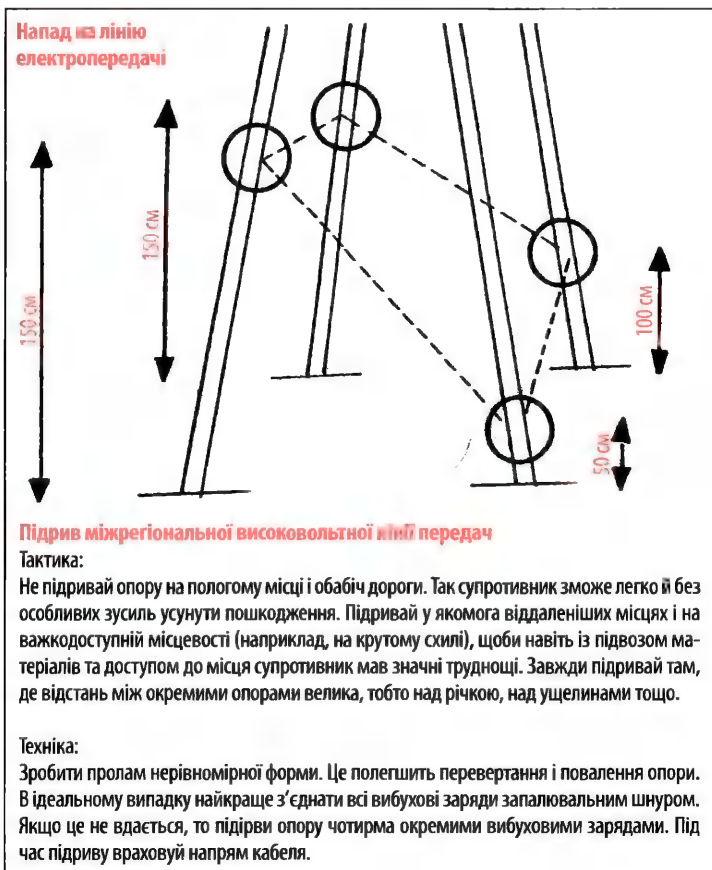

Диверсія на лініях електропередачі

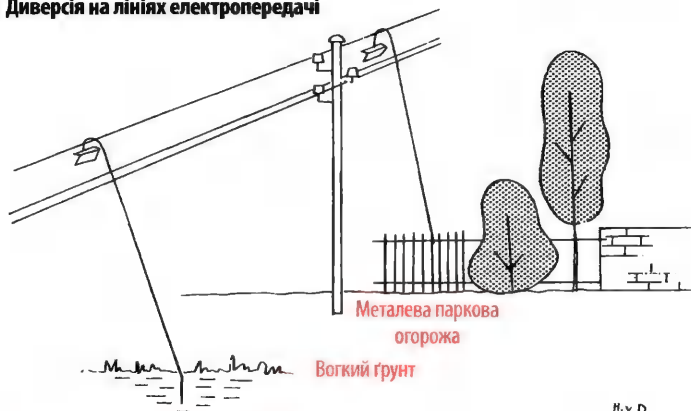

Спричинення короткого замикання

Міцний дріт (може бути тонкий металевий трос) закріплюється до металевої огорожі або вставляється у вогкий ґрунт. На кінці, який треба закинути, прикріплюється шматок металу, після цього дріт перекидається через електропровід. Увага! Кинувши дріт, відразу ж випусти його з рук. Після успішного короткого замикання на відповідній території може виникнути сильне заземлення. Проте воно становить небезпеку лише тоді, якщо покидати територію заземлення швидкими і сягистими кроками. Тому диверсант повинен відходити повільно і невеликими кроками.

Якщо часу **більше**:

- Зруйнуй ще й охолоджувач.
- Можливі способи руйнування:
 - а) обстріл оболонковими кулями зі сталевим сердечником, гвинтівковими гранатами або ж гранатометами;
 - б) закріплення в нижній частині охолоджувача 2-кілограмової вибухівки (запалювальний шнур, дріт, гаки тощо).

Якщо часу **багато**:

- Додатково зруйнуй ізолятори, апаратний зал та вежу подачі струму.
- Можливості для руйнування ізоляторів (що складаються з товстостінної, приблизно 3-сантиметрової порцеляни):
 - а) обстріл із автомата;
 - б) трощення кувалдою (попередньо вибити напругу!);

- в) підрив окремими зарядами, кожний близько 200 г. Найліпше надається пластит, приліплений між ізоляторними пластинами.
- Можливості для руйнування апаратного залу:
 - а) підірвати поміщений посередині приміщення заряд підвищеної потужності вагою не менше 5 кг; для посилення дії вибуху позачиняти перед підривом усі вікна та двері;
 - б) підпалити.

Диверсії на контактних мережах залізниці.

Розбивання ізоляторів

- Розбий влучним пострілом ізолятори над залізничною колією. Зроби це на віддаленій від станції відкритій колії.
- Ти мусиш розрізняти тримальний трос і контактний провід.

Мета цієї диверсії, внаслідок розстрілу і збивання ізоляторів, — скинути тримальний трос на тримальну конструкцію

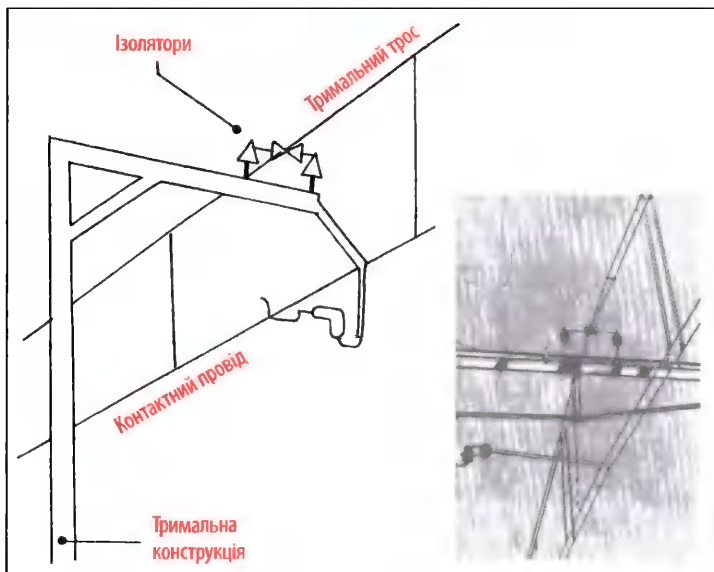

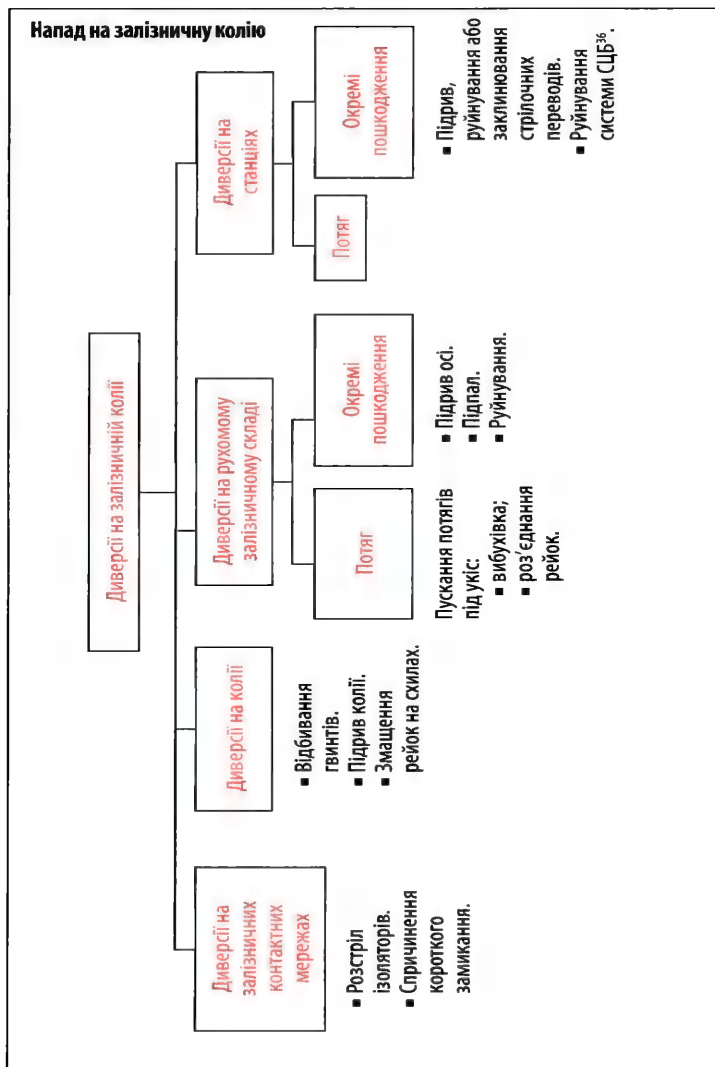

³⁶ Аббревіатура від «Сигналізація, централізація і блокування» — система пристроїв на залізниці, що гарантує їй безпечність та високу пропускну здатність (прим. наук. ред. укр. вид.).

(опору), що призведе до короткого замикання, і тримальний трос розплавиться.

- Під час пострілу зручно зафіксуй приклад зброї, щоби поцілити швидко і не перевитрачаючи набоїв.
- Під час пострілу перебувай на безпечній віддалі (50–80 метрів), щоби не стати жертвою дугового розряду, який виникне від короткого замикання.
- Якщо ж контактна мережа має подвійну лінію, то потрібно знищити обидва проводи.

Диверсії на контактних мережах. Спричинення короткого замикання

Із залізничного переїзду:

- Поєднай перила переїзду і рейки тонким металевим тросом товщиною 5–8 мм.

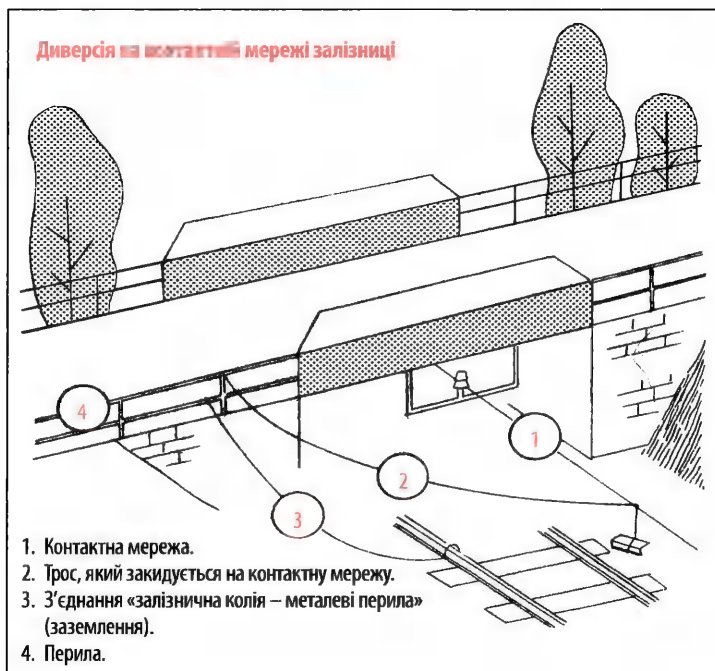

- Прикріпивши цей металевий трос до перил, прив'яжи до іншого його кінця шматок металу як тягарець.
- Скинь трос із переїзду на контактну мережу. Після кидка негайно ж відпусти кабель (небезпечно для життя!). Оскільки перила і стіни переїзду заземлені, то ця диверсія доволі безпечна для її виконавця.
- Застосовуй лише міцні троси. Тонкі миттєво сплавляться, що спричинить лише короткий спад напруги у мережі.

На відкритому просторі на схилі:

- Прикріпи металевий трос до колії. Прив'яжи до кінця, який кидатимеш, шматок металу як тягарець.
- Кинь кінець троса зі схилу на лінію електропередач. Немає значення, куди ти поцілиш: на тримальний трос чи на контактний провід: і один, й інший перебувають під напругою.

Диверсії на залізничній колії.

Відбивання голівок гвинтів

- Голівки гвинтів на стиках рейок можна легко відбити кувалдою (а у разі дуже низьких температур таке відбивання відбувається без жодних зусиль!).
- Не сподівайся на надто великий успіх. Залізничні потяги від цього під укіс не зійдуть. Проте твої дії завдадуть чималого клопоту шляховим контролерам і ремонтним бригадам, які через зайнятість у цьому місці будуть відсутні в іншому.

Диверсії на залізничній колії. Підрив рейок

- На відкритій колії рейки підривають завжди на повороті. Причини: вигнуту рейку замінити важче, ніж пряму; на поворотах потяги легше йдуть під укіс (відцентрова сила!); на повороті працівники потяга значно пізніше й гірше зуміють розпізнати пробоїни в рейках.
- Завжди підривай зовнішній бік. Таким чином відцентрова сила легше винесе потяг на місці руйнації з колії, а при цьому ще й розкидає уламки по сусідніх коліях.

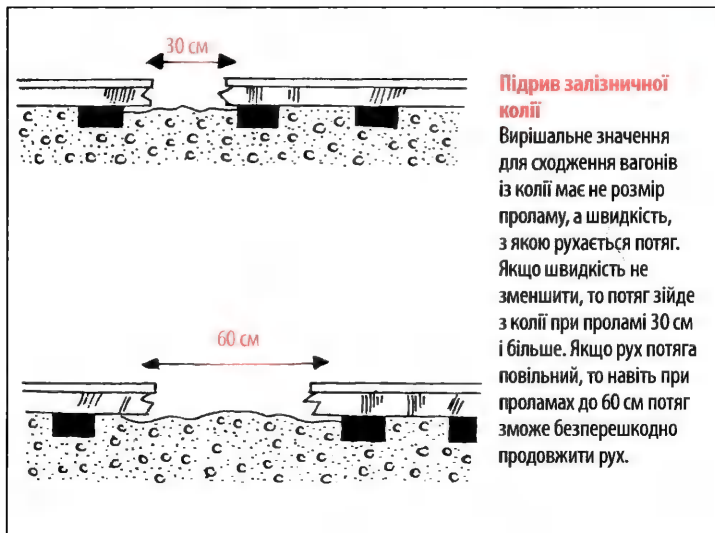
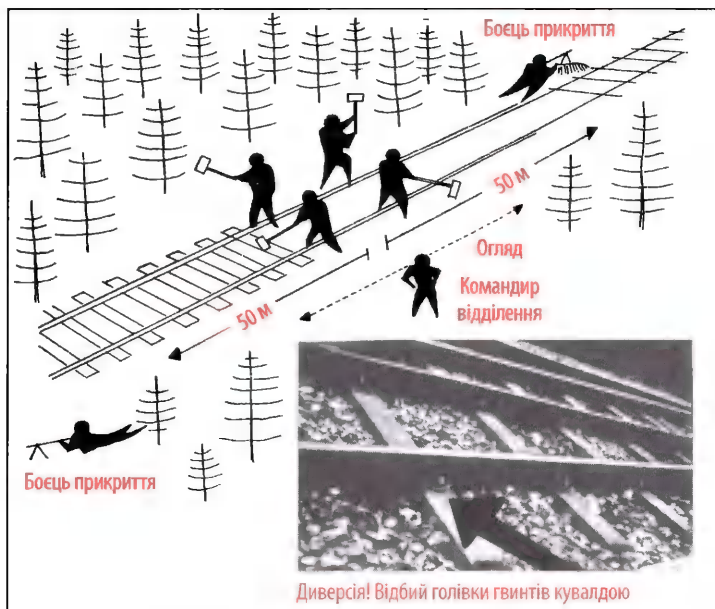



ВИБУХОВИЙ ЗАРЯД ТИПУ А
Для звичайного підриву колії



ВИБУХОВИЙ ЗАРЯД ТИПУ Б
Для несподіваного детонування вибухівки,
коли в підризників немає при собі
запалювального шнура і підривача ударної дії

1. Заряд:
 - 500-грамова або 1-кілограмова банка з вибухівкою або
 - 500 чи 1000 г пластику або цивільної вибухівки.
2. Капсуль-детонатор № 8.
3. Запалювальний шнур.
4. Ручна граната 43³⁷, якою детонуватиметься вибухівка.
5. Капсуль-детонатор № 8, поміщений у заряд, — для гарантування ініціювання вибуху.
6. Дріт для закріплення вибухового заряду або ручної гранати.
7. Чека ручної гранати.
8. Подовжувач — для ініціювання вибуху з укриття.
9. Мішки з піском для приглушення вибуху.
10. Залізнична рейка.
11. Залізнична шпала.

³⁷ Швейцарська граната, прийнята на озброєння 1943 року. У різних модернізованих варіантах перебувала на озброєнні швейцарської армії до 1980-х років. Наступального типу, із алюмінієвим корпусом, містить 380 г тротилу. Може бути перетворена в оборонну завдяки додатковому рубленому кожуху, що, коли потрібно, одягається на корпус гранати. Сповільнення детонації відбувається завдяки трубчастому запалу третього типу, розміщеному у рукоятці (прим. наук. ред. укр. вид).

**Диверсія на ґрунтовому полотні залізниці.
Руйнування стрілочних переводів і скріплень**

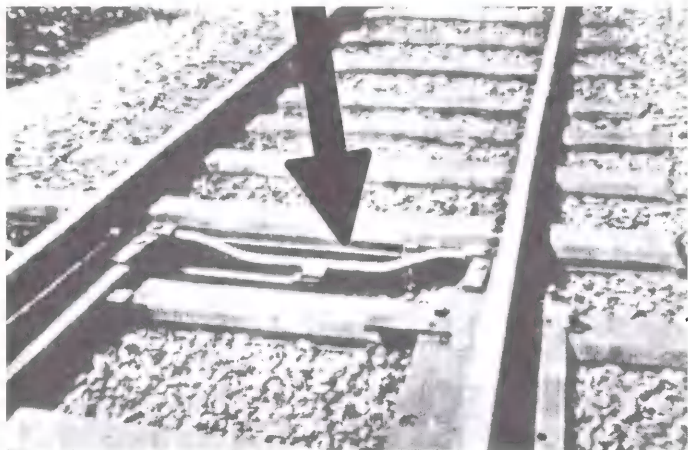

Стрілочні переводи можна підірвати 1-кілограмовим вибуховим зарядом. Якщо вибухівки немає, то можна розтрощити перевідний механізм стрілки кувалдою чи ломом.

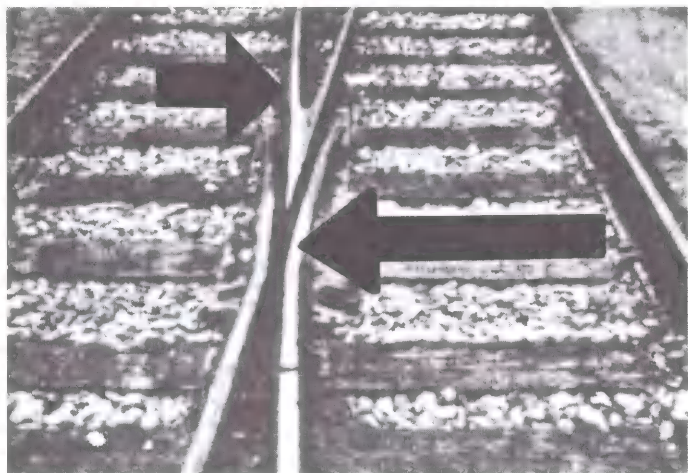

Скріплення можна підірвати, застосувавши два 1-кілограмові вибухові заряди.

- Напрямок руху потягів при звичайному русі: ліворуч.
- Імовірність сходження потяга: якщо машиніст не помітить пробоїну і на повній швидкості в'їде в місце підриву, то вистачить пробоїни шириною 30 см.
- Якщо персонал залізниці знає про зруйноване місце і проведе потяг на мінімальній швидкості через місце підриву, тоді навіть пробоїни шириною 50–60 см можна буде проїхати без особливих проблем.

Диверсії на залізничній колії. Змащення рейок

- На підйомах змасти рейки жиром, олією або ж рідким милом.
- Завжди змащуй обидві рейки на дистанції щонайменше 200 метрів. Інакше ходова частина локомотива хоч і виїде за рейки, проте решта потяга подолає-таки за інерцією руху місце диверсії.

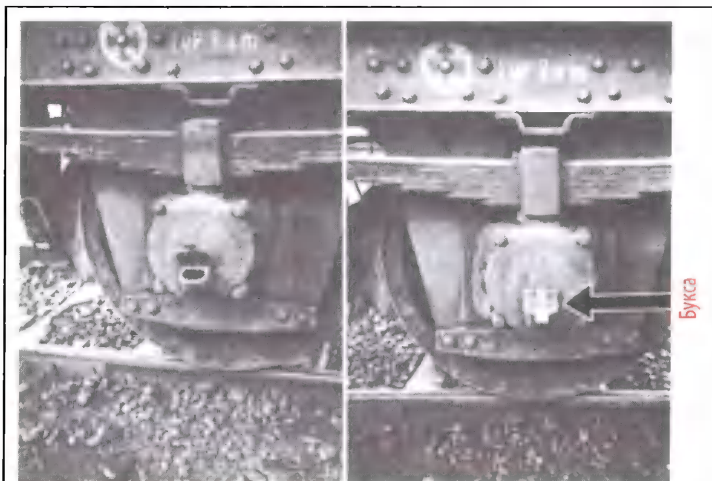

Диверсія на ходовій частині потяга:

Вкинь у кожен бокс жменю піску, наждачного порошку чи металевої стружки. Кришки боксів, а особливо боксів, встановлених на ходовій частині товарних вагонів, легко відкриваються вручну. Результат помітним буде не відразу. Проте в цьому разі підшипники зношуються надзвичайно швидко. Оскільки тут немає потреби у використанні якихось допоміжних технічних засобів і сама диверсія гранично проста, то таку процедуру цілком непомітно може виконати будь-хто.

Руйнування вузлів рухомого складу

Електричні локомотиви:

- Розстріляй ізолятори на даху локомотива.
- Розбий кувалдою інструменти на пості управління.
- Пробий у машинному відділенні ломом отвори в тонкій металевій обшивці трансформаторного котла і підпали масло, що почне витікати.

Паротяги:

- Закинь в отвір камери згоряння 1-кілограмовий вибуховий заряд.
- Кувалдою розбий інструменти на пості управління.
- Розстріляй із гвинтівки паровий котел. Цілься у центральну третину локомотива, приблизно за 2 м від поста управління.

Залізничні вагони:

- Підірви осі вагона вибуховим зарядом вагою 1 кг.

Напад на залізничну станцію

Загальні зауваги:

На залізничній станції містяться такі об'єкти:

- Станційна будівля з офісом, СЦБ і помешканням персоналу.
- Залізнична колія з рейками, стрілочними переводами, серцевинами, хрестовинами, принагідно — поворотне коло.
- Контактна мережа з опорою магістральної електромережі та звичайними стовпами електропередачі. На опорі магістральної лінії розміщений масляний ізолятор.
- Сигнальна система в'їзду й виїзду.
- Мережа зв'язку, до якої входять публічний і службові телефони, службовий телеграф.

Поділ формації малої війни для здійснення нападу:

- Відповідно до вказівок на сс. 102–104.

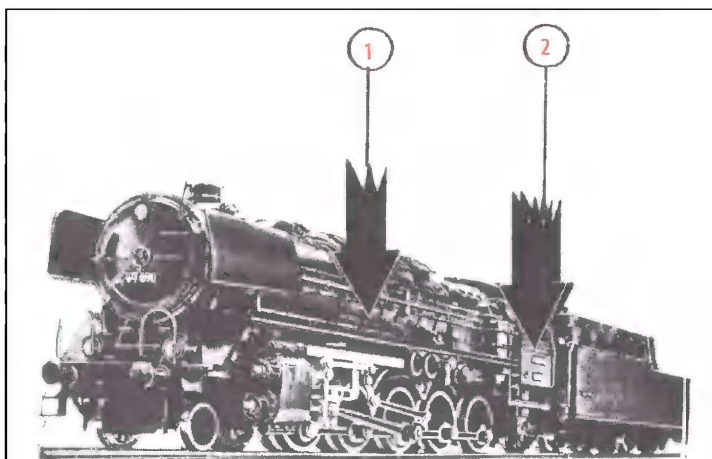

Руйнування паровозів

1. Обстріл парового котла з автомата (оболонкові кулі зі сталевим сердечником).
2. Знищення установки керування та інструментів на пості управління. Підрив топки. Для цього в отвір топки закидається ручна граната чи потужніший заряд.

Можливості руйнування:

- Якщо часу мало: підірвати тільки стрілки.
- Якщо часу трохи більше: додатково підірвати хрестовину та серцевину, а СЦБ розтрощити кувалдою.
- Якщо часу достатньо: додатково розстріляти з гвинтівки масляний ізолятор на опорі магістральної лінії, а також перерізати проводи сигнальної системи.

Особливі зауваги:

- Вилучити уніформу і, якщо є, зброю залізничного персоналу.
- Вилучити гроші зі станційної каси (це не крадіжка, бо гроші належать окупаційній владі).
- Вилучити квитки (їх можна буде передати цивільному рухові опору).
- Обшукати складські приміщення, забираючи потрібні речі, продукти тощо.

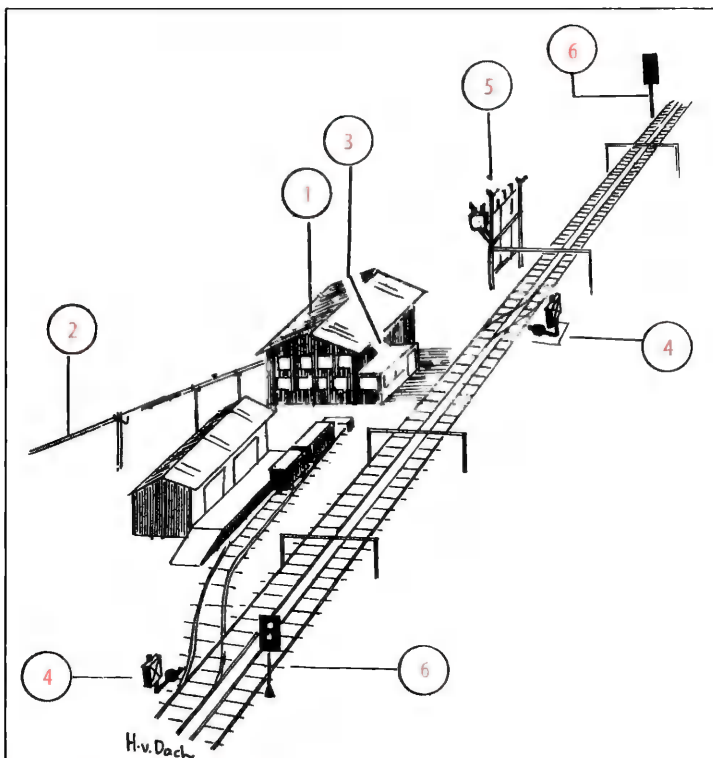

Напад на залізничну станцію

Мішені штурмової групи:

1. Станційна будівля з офісом і помешканням.
2. Телефонний зв'язок:
 - службовий телефон;
 - публічний телефон.

Мішені групи підривників:

3. СЦБ.
4. Стрілки.
5. Опора магістральної лінії з масляним ізолятором.
6. Сигнали.

Тактика переривання руху на залізничній лінії

- Ідеться про те, щоби зробити неможливим регулярний рух на залізниці та максимально розтягнути перерву у залізничному русі. Цього можна досягти, коли персонал залізниці якомога частіше стикатиметься з необхідністю усунування різноманітних перешкод для руху (сигнали тривоги до екіпажів потягів, необхідність приготування допоміжних потягів тощо).
- Для супротивника одна катастрофа на залізниці щомісяця є менш проблематичною за постійне, щоденне усунення дрібних поломок.
- Звичайний підрив залізничної колії призведе до 5–6-годинної перерви у регулярному русі на залізниці. Якщо з колії зійде потяг — перерва розтягнеться до 12–13 годин.
- Контрзаходом супротивника стане загальне обмеження швидкості рухомого складу. У такому разі сходитимуть з рейок лише перші 3–4 вагони. Утім, обмеження швидкості істотно знижує продуктивність відповідної залізничної лінії.

Ставлячи у склад одного потяга пасажирські вагони зі швейцарськими пасажирами та товарні вагони з військовим матеріалом або військами, окупаційна влада намагатиметься утримати партизанів від нападів на залізницю. Цивільні особи, які також їхатимуть таким потягом, служитимуть, так би мовити, «живим щитом».

Дочеплені перед локомотивом порожні або завантажені піском товарні вагони повинні будуть захистити від пошкоджень цінні локомотиви.

Додатково до складу потяга буде включено відкриті товарні вагони із вмонтованими гарматами або кулеметами. Вони покликані охороняти потяг і задіюватимуться до боротьби з загонами, що нападатимуть на потяг.

- Статична охорона залізниці виконуватиме своє завдання, якщо пост стоятиме через кожних 100 метрів.

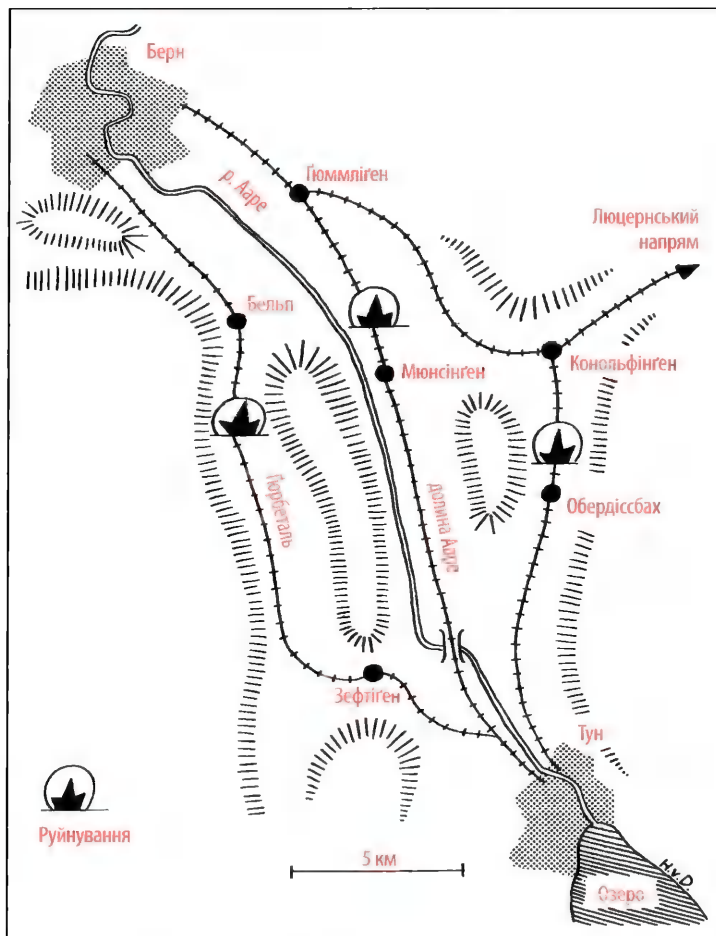

Напади на залізничні потяги

Напад на потяг може відбутися за такими сценаріями:

- Звичайний обстріл із гвинтівок чи кулеметів потяга, що проїжджатиме повз.
- Традиційний пуск потяга під укіс.
- Пуск потяга під укіс, а тоді вже обстріл його з гвинтівок, кулеметів та мінометів.

- Пуск потяга під укіс. Обстріл його. Вступ у бій штурмової групи, подолання можливого спротиву супровідної залози, якій вдалося вижити. Збір трофеїв.

Практичний приклад:

Завданням є перервати залізничне сполучення між Берном і Туном. Проте знищити лише основну залізничну лінію, що тягнеться через долину ріки Ааре до околиці Мюнсінгена, — недостатньо. Адже важливі потяги можна перекинути на інші залізничні гілки:

- а) через Гюрбеталь (Бельп);
- б) через Конольфінген–Обердіссбах.

Навіть наймасованіші руйнування не дадуть жодного результату, якщо місця вибуху можна буде об'їхати.

У нашому випадку перервати потрібно буде всі три залізничні лінії одночасно або одну за одною.

Далі розглянемо лише останній із методів — власне наліт. Загальні зауваги:

- Тактично виділяють:
 - а) місце нападу;
 - б) місце збору;
 - в) місце отримання інформації;
 - г) зону відступу.
- Технічно виділяють:
 - а) місце основного вибуху;
 - б) місця додаткових вибухів.

Місце нападу:

- До місця нападу належать «місце основного вибуху» та «місце засідки формації малої війни».
- Місце засідки формації малої війни складається із:
 - а) вогневих позицій для гвинтівок із оптичним прицілом, кулеметів та мінометів, завданням яких є обстріл потяга, що зійде з рейок;

- б) місця, де чекатиме штурмовий загін, який підійде впритул до перекиненого потяга і прикриє транспортну групу;
- в) місця, де чекатиме транспортна група, яка збирає трофеї і відправляє їх з місця нападу на в'ючних тваринах або ж запряженими кіньми возами.

Місце основного вибуху:

- Тут потяг буде пущено під укіс. Технічна операція: «напад на залізницю».

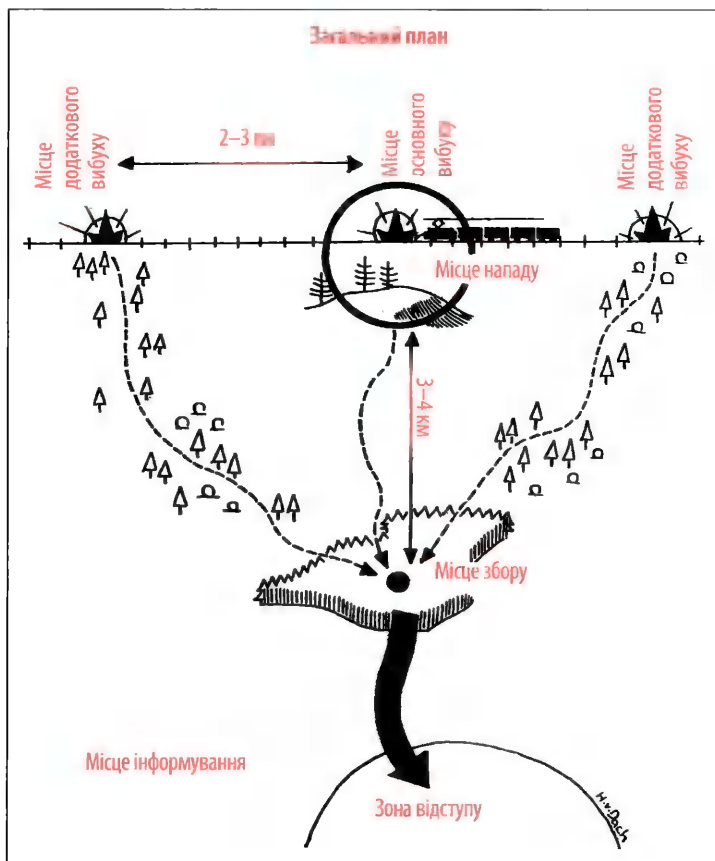

Напад на залізничну колію

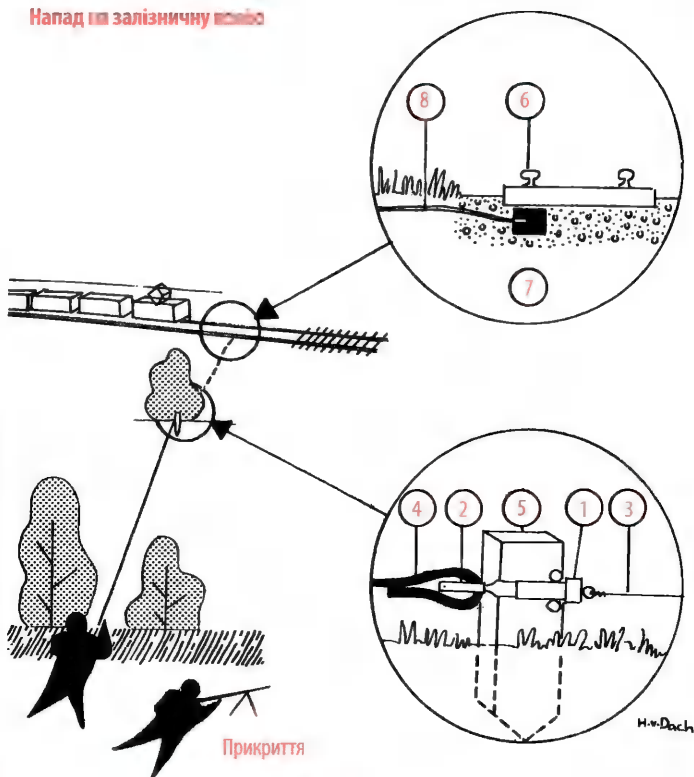

Метод дій, коли загін малої війни добре оснащений і має у своєму розпорядженні запалювальний шнур і запал ударної дії:

1. Запал ударної дії прикріплений з допомогою скоб до дерев'яного кілка.
2. Капсуль-детонатор № 8. Надягнений прямо на запал ударної дії і міцно закріплений на ньому.
3. Шнур для витягування чи дрiт. Призводить до миттєвої детонації — без жодної затримки.
4. Запалювальний шнур. Прикріплений з допомогою ізолянти до капсуль-детонатора і запалу ударної дії.
5. Дерев'яний кілок.
6. Залізнична колія.
7. Вибуховий заряд (5-кілограмова бляшанка з вибухівкою, протитанкова міна, артилерійський снаряд тощо).
8. Запалювальний шнур (замаскований).

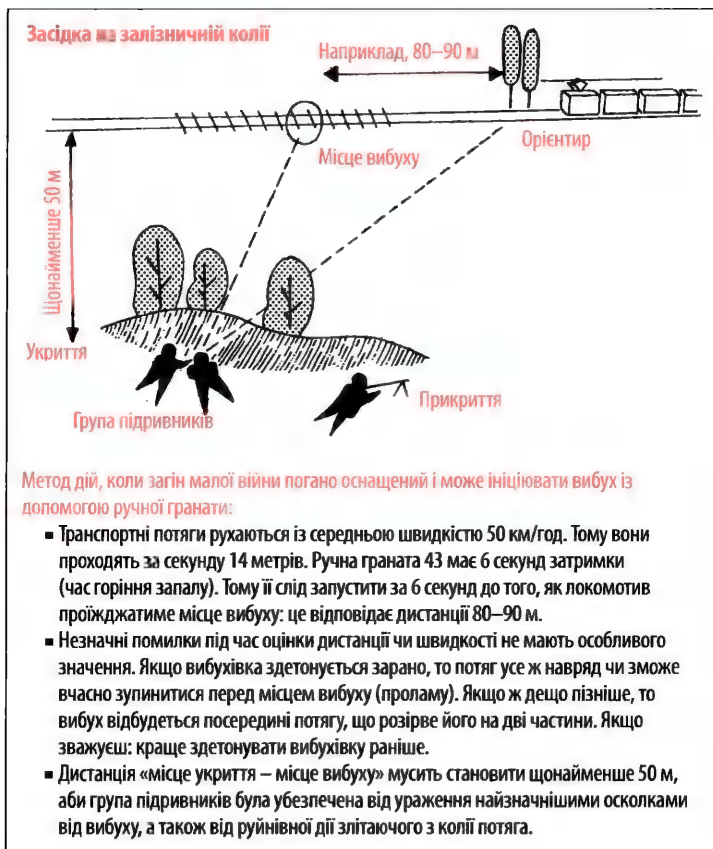

Місця додаткових вибухів:

- Віддалені від місця основного вибуху на кілька кілометрів.
- Покликані **затягати** процес вживання рятувних заходів та **збільшувати обсяг** відновлювальних робіт.
- У кожному місці задіюється лише 5–7 осіб підривної патрульної групи.
- Підрив колії здійснюється лише після того, як у місці основного вибуху (місці нападу) почнеться бій. Сигнал для підриву: звуки бою.

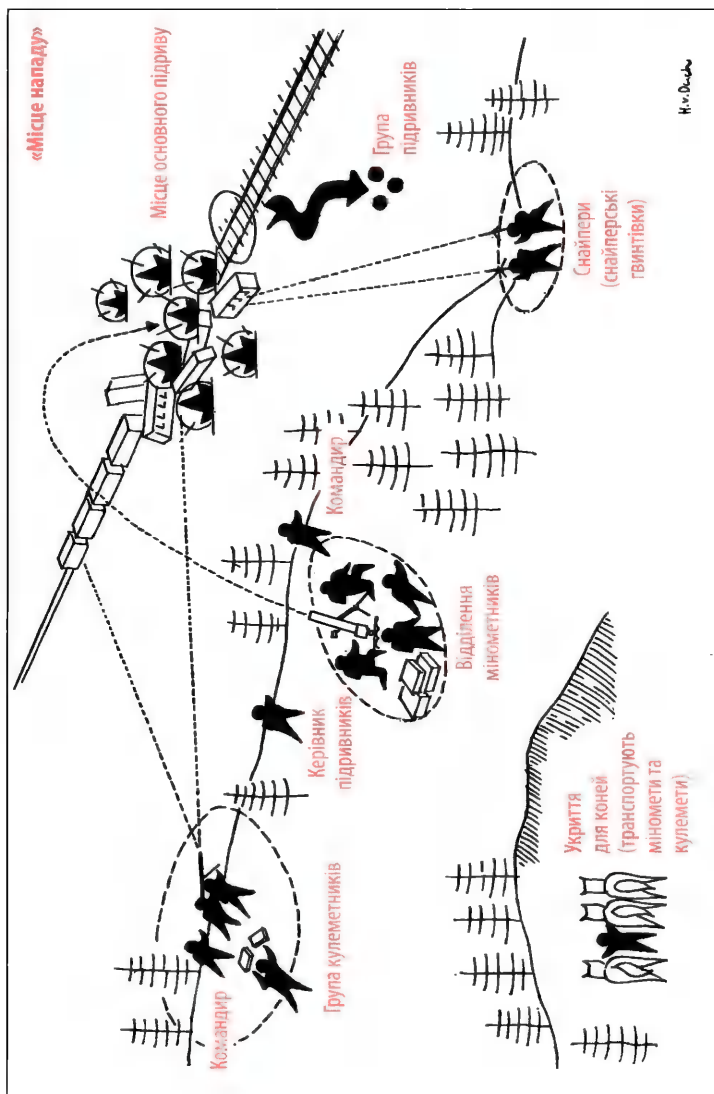

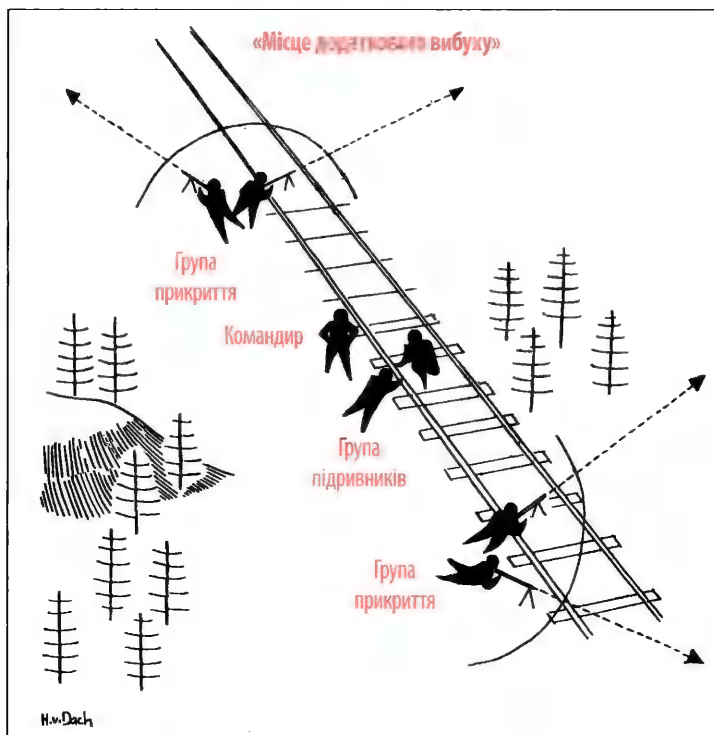

Місце збору:

- Точка на місцевості, яка буде відома кожному учасникові операції та яку легко буде знайти. Віддаленість від місця нападу: кілька кілометрів.
- До місця збору кожна група добирається самостійно. Від місця збору ціла формація вирушає закритою колоною.

Місце для повідомлень:

- Розташоване на віддалі кількох кілометрів від місця збору, і про нього знають усі в загоні. Якщо хтось запізниться або не зможе добратися до місця збору, той знайде тут захищене повідомлення про місце перебування його товаришів (про техніку залишення повідомлень див. на с. 81).

Зона відступу:

- Сюди відступають, аби уникнути можливого переслідування з боку супротивника.
- Зона відступу розташована за 8–10 км від місця нападу. Такої загалом невеликої віддалі буде достатньо, якщо між місцем нападу і зоною відступу лежать гори!

Напад на міст

Загальні зауваги:

- При відступі наших військ важливі мости підриваються. Тож формації малої війни матимуть можливість руйнувати лише побудовані супротивником «воєнні мости».

Здійснюючи ці прості підриви моста, не плекай якихось надмірних сподівань та очікувань щодо руйнівної дії. Все, чого ти досягнеш, — це більш-менш тривала перерва в дорожньому русі. Здебільшого супротивник, що працює із застосуванням найсучасніших будівельних методів, зможе відносно швидко відновити зруйнований тобою об'єкт. Тож не так важливо, **як** ти підриватимеш, а набагато важливішим є те, **коли** ти підриватимеш. Навіть примітивно, з технічного боку, здійснене руйнування є, якщо воно виконане тактично правильно і відразу ж напередодні вирішальних операцій, у мілітарному сенсі вартіснішим, аніж досконало здійснений підрив у невизначений момент часу, коли супротивник не надто залежить від комунікацій.

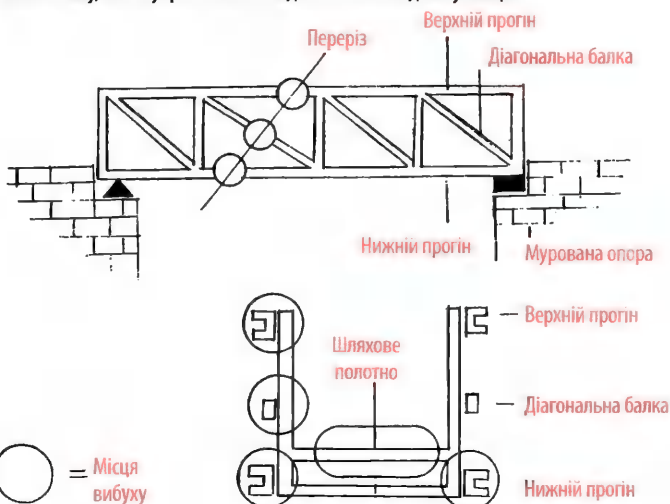

- Воєнні мости — це переважно дерев'яні або металеві конструкції.

Дерев'яні мости:

- Якщо в тебе дуже мало часу, то підривати слід швидкісними зарядами (подовжені і трубні заряди³⁸ тощо). Найбільше вибухівки закладати в опорних балках.
- Якщо часу більше, то додатково підриваються й самі опори.

Залізні мости:

- Якщо в тебе зовсім мало часу, то швидкісними зарядами підриваються тільки прогони.
- За умови достатнього часу, підривні роботи відбуваються планово.
- Проведи переріз моста простою роздільною лінією. Підривай:
 - а) обидва нижні прогони;
 - б) верхній прогін;
 - в) одну діагональну балку на тому самому боці;
 - г) конструкції, які підтримують шляхове полотно.
- Якщо один із верхніх прогонів не підривати, то, перед тим як упасти, міст розвернеться в один бік. Отож прибирання уламків значно ускладниться, а подальше використання основних тримальних конструкцій стане неможливим.

Напад на аеродроми

Розрізняють:

- а) великі аеродроми;
- б) польові аеродроми.
- Великі аеродроми мають дуже довгі злітні смуги з твердим покриттям і надаються для злету і посадки бомбардуваль-

³⁸ Йдеться про заповнену вибухівкою трубу, приблизно 5 см у діаметрі: при довжині труби від 0,28 м (1 кг вибухівки) до 1,50 м (6 кг вибухівки) заряд кваліфікується як «трубний», а при довжині близько 2 м — як «подовжений». Застосовується для пробивання дротових та інших перепон, для миттєвого виривання проходів у ґрунті тощо. Інша назва — «бангалорська торпеда» (прим. наук. ред. укр. вид.).

ників, важких транспортних літаків та реактивних винищувачів. Напад на великий аеродром — це операція, яка під силу формації, що за своєю силою відповідає щонайменше батальйонові.

- Польові аеродроми — це всього лише галявини для злетів і посадок. Вони у найліпшому разі зміцнені решіткою, що укріплює ґрунт. Тому польові аеродроми надаються лише для польотів легких транспортних літаків, гелікоптерів та штурмовиків «короткого старту з трав'яного покриття». Польові аеродроми є більш придатними цілями для загонів малої війни. Надалі мова йтиме лише про них.
- Об'єктами руйнування можуть стати:
 - а) мобільні важкі радіостанції;
 - б) мобільні радари;
 - в) літаки, що перебувають на землі;
 - г) запаси пального і боєприпасів;
 - г) екіпажі літаків та обслуговуючий персонал.



Міцність для руйнування легкого літака

- Фюзеляж і крила іноді частково обшиті тканиною, а тому легкозаймисті (пляшки з запалювальною сумішшю, каністри з паливом) (2).
- Крила літака можна легко розбити сокирою, кувалдою чи ломом. Згори пробивається металева обшивка, а після цього руйнуються проводи і механізми керування закрилками (1).
- Дах кабіни пробивається і трощиться арматура (2) або ж усередину закидається ручна граната.



Можливості руйнування штурмовика

1. Закинь посилений вибуховий заряд у повітрозабирач. Так ти знищиш двигун, пошкодиш крила і фюзеляж. У разі крайньої потреби підійде і ручна граната.
2. Вибухівку доречно помістити в нішу основного шасі. Тоді зруйнуються ходова частина, баки з паливом і складна система управління в крилах.
3. Розбий арматуру в кабіні пілота.

- Як правило, сил загону малої війни вистачає лише для того, щоби зруйнувати 2–3 об'єкти. Тож командир мусить вирішити, на які саме об'єкти нападатиме.
- У разі акцій нападу розрізняють:
 - а) вогневі напади;
 - б) нальоти.
- Вогневі напади — це обстріл із мінометів, безвідкатних гармат, кулеметів, гранатометів та снайперських гвинтівок з віддалі по літаках, що перебувають на землі, по радіостанціях та радарях, казармах тощо. Самі ж стрільці до об'єкту нападу не наближаються.
- У разі нальотів аеродром ізолюють групи прикриття. Штурмові групи знищують охорону і персонал. Технічні групи підривають об'єкти, обрані для руйнування, або ж

Аеродром

Обстрілу зі снайперської гвинтівки з безпечної віддалі буде достатньо, щоб завдати відчутних збитків. У шумі завдання реактивного двигуна одиничних пострілів не буде чути! Цю техніку особливо добре застосовувати на нерівній місцевості, щоб мати добрий огляд зверху (пагорб).

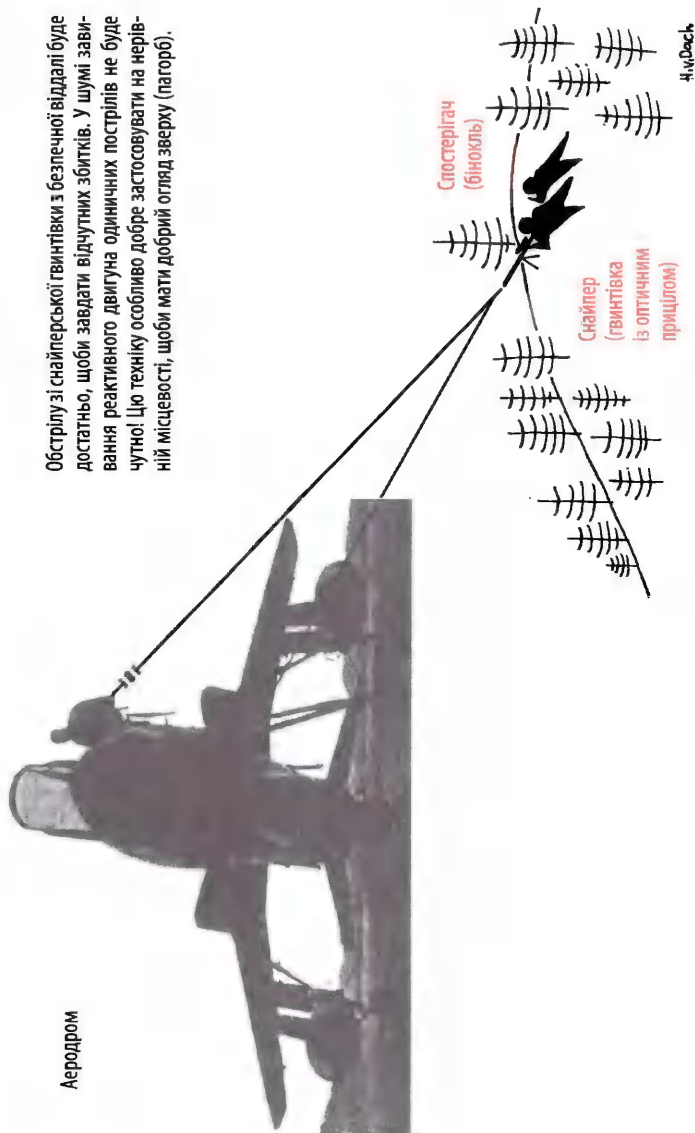

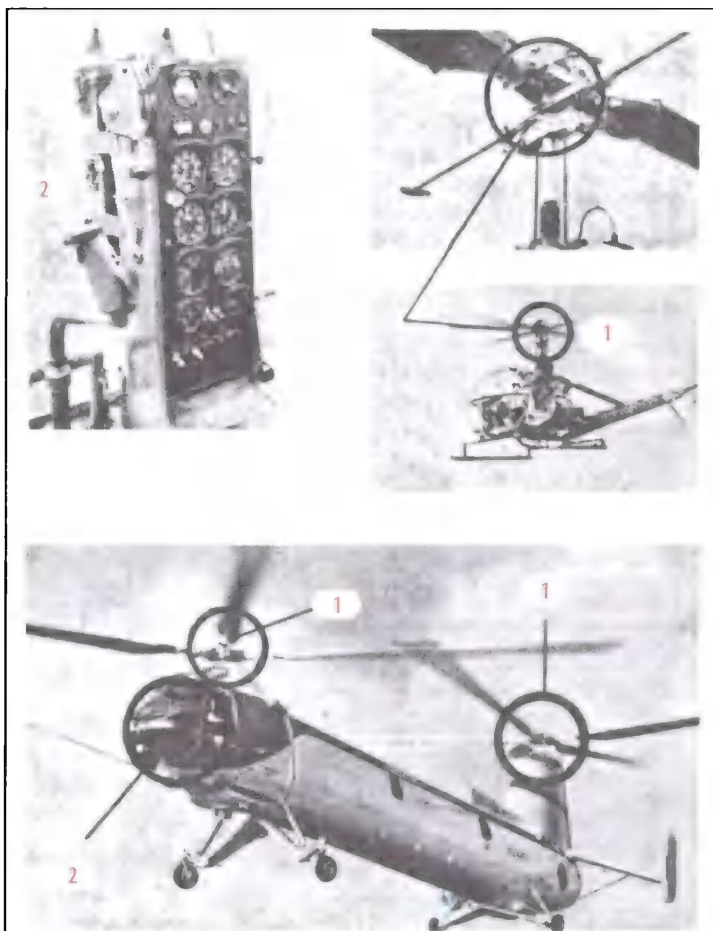

Можливості руйнування гелікоптера

Найбільш вразливими точками гелікоптера є:

- лопаті гвинта (1) та
- арматура в кабіні пілота (2).

Вибухівка під пропелером або силове uszkodження ломом чи кувалдою надовго виведуть гелікоптер із ладу.

Арматуру розбивають кувалдою.

підпалюють їх. Транспортні групи вилучають трофеї. Вирішальне значення має блискавичність операції.

Напад на рухомі ракетні комплекси

Загальні зауваги:

- Добрими мішенями для формацій малої війни є позиції високоточної ракетної зброї.
- Ракетні батареї або дивізіони складаються з:
 - а) кількох самохідних пускових установок;
 - б) 1–3 управлінських і радарних установок;
 - в) станції заправки паливом, призначеної для заправки ракет перед стартом;
 - г) кількох товарних вагонів-цистерн із рідким ракетним паливом;
 - г) піхотного компоненту охорони.
- Місце розташування підрозділів з високоточною зброєю переважно зраджує великий і важкий обоз. Наступне, що відразу ж зауважують усі спостерігачі, це ракети, довжиною десять і більше метрів.
- Під час заправки ракет піднімаються випари, які видно здалеку. І вдень і вночі пускові позиції зраджують вогневі заграви та клуби диму. Саме вони притягують бійців малої війни, що можуть перебувати навіть доволі далеко від цього місця.

Можливості руйнування:

- Комплекси ракетної зброї дуже легко пошкодити.
- Цілями для автоматів і кулеметів стають заправні станції та вантажівки з цистернами.
- Мобільні радарні станції найкраще обстрілювати гвинтівковими гранатами чи з гранатометів.
- Самі ж ракети з усіма їхніми численними електронними та механічними деталями — у край вразливі. Навіть одне потрапляння в корпус ракети із снайперської гвинтівки означатиме, найімовірніше, руйнування ракети. І немає значення, куди потрапить куля. Головне завдання — влучити принаймні раз.

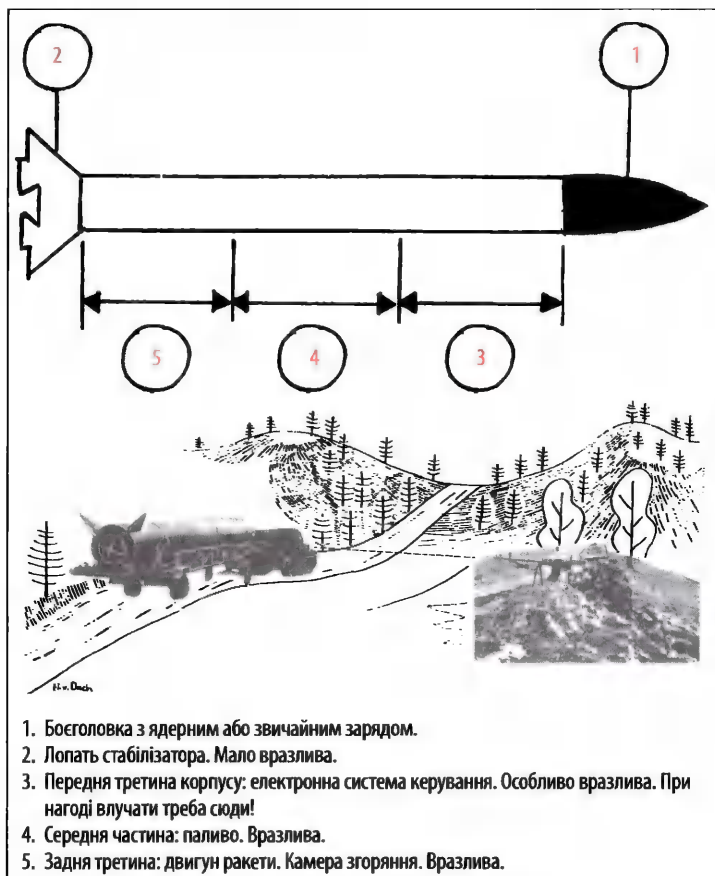

- Найкращим тактичним моментом для обстрілу ракети є старт: звук старту заглушує наші постріли; обслуга ракети перебуває в укритті і вже позбавлена можливості стежити за довіллям; піхотна охоронна команда або сама вже перебуває в укритті, або ж спрямовує основну увагу на видовищний момент пострілу.
- Момент старту можна розпізнати за такими ознаками: у діаметрі щонайменше 200 метрів навколо ракети всі ховаються в укриття; позаду корпусу ракети з'являється дим.

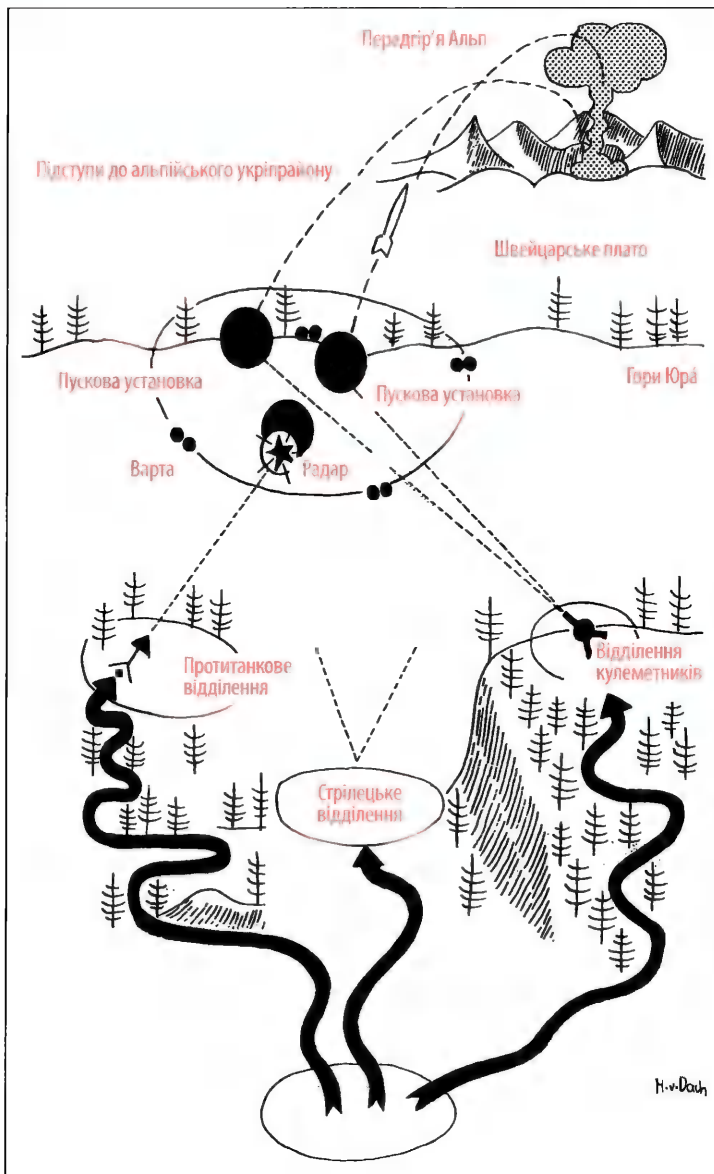

- Старт ракети не відбувається подібно до, скажімо, пострілу з гранатомета — за долю секунди. Він проходить значно повільніше і тягнеться кілька секунд. Теоретично існує можливість поцілити з кулемета, автомата чи снайперської гвинтівки в ракету навіть у момент, коли вона **(дуже повільно!)** починає відділятися від землі.

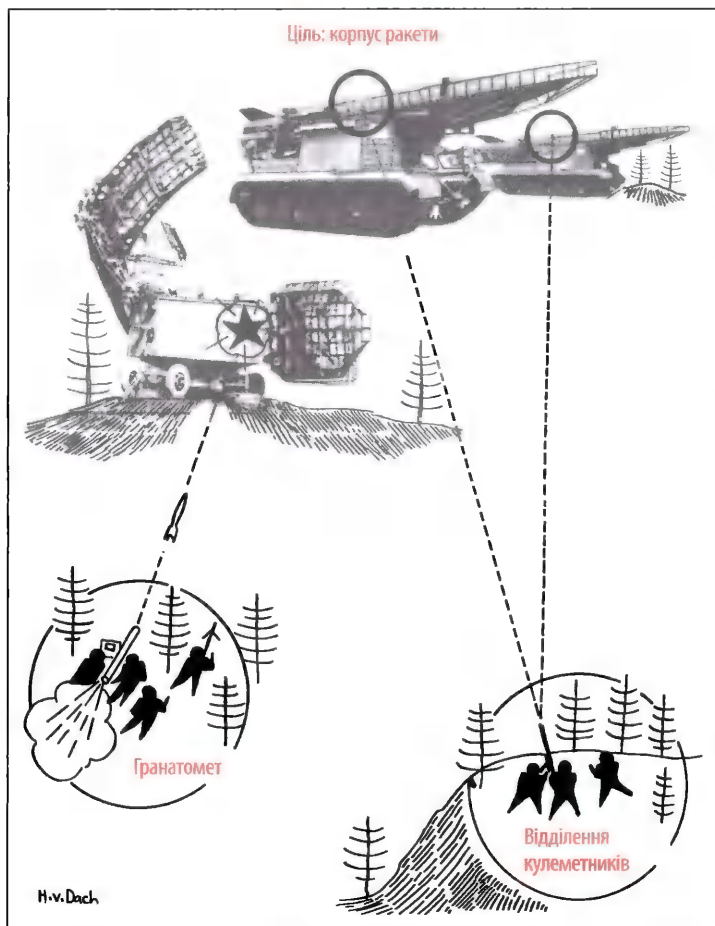

Сприятливий для обстрілу момент

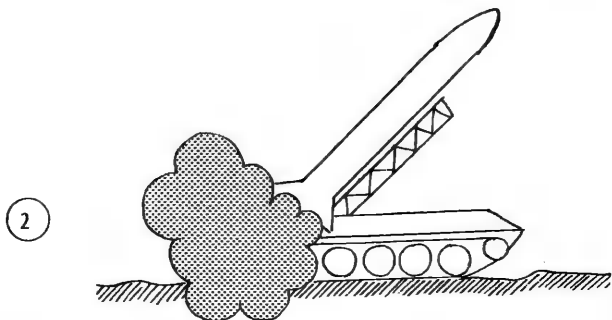
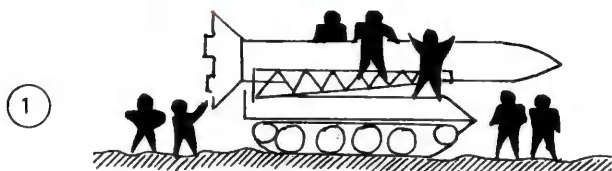

1. Якщо обстріл ракети розпочати зараз:

- Супротивник почує постріли.
- Втрутиться охорона і візьметься прочісувати територію.
- Обслуга ракети уважно її огляне. Хоча її пошкоджено (частковий успіх!), однак її можна замінити іншою.

2. Якщо обстріл розпочати у цей момент:

- Супротивник не почує пострілів (шум під час старту!).
- Навіть якщо обслуга її помітить обстріл, то запуск ракети вже неможливо зупинити. Тож маємо фальстарт ракети з усіма пов'язаними із цим ризиками для обслуги та техніки.

Тимчасове захоплення населеного пункту

Загальні зауваги:

- Коли контрударями на фронті ворога буде змушено до відходу із зайнятої території, то він:
 - а) стратить або вивезе політичних в'язнів;
 - б) демонтує важливі промислові підприємства і вивезе обладнання, а разом із ним і фахівців, здатних його обслуговувати;

в) розпочне масштабні руйнування ще не знищених громадських та промислових установ (електростанції, паливні виробничі потужності, інфраструктуру залізниці, комунікації, мости тощо).

Мішені для нападу:

- Зайняти мости. Це забезпечить нас безперешкодним транспортним сполученням. А також перекриє супротивникові внутрішню комунікацію.
- Зайняти радіостанцію. Це дасть нам можливість передавати інструкції своєму населенню, а також інформувати дружні нам іноземні країни. А також ускладнить супротивникові здійснення впливу на населення.
- Зайняти адміністративні й урядові будівлі. Супротивник втратить можливість координувати оборонні заходи. Нам це полегшить управління своїм населенням. Забезпечить недоторканність архівів і документації. Дасть можливість заарештувати важливих колаборантів та ворожих осіб.
- Зайняти в'язниці. Це перешкодить політичній поліції убити або вивезти в останню мить в'язнів.
- Зайняти центральну телефонну станцію. Такий крок миттєво перерве всі внутрішні та зовнішні телефонні зв'язки супротивника. Дасть нам можливість прослуховувати розмови і передавати обманні накази.
- Зайняти установи залізниці. Перекрити основні залізничні вузли. Це не дасть розбитому супротивникові зникнути разом із важкою технікою. Позбавить його можливості швидко отримати підкріплення ззовні.

Організація штурмової групи:

- У наступальній операції задіяні:
 - а) формації малої війни;
 - б) сили місцевого цивільного руху опору.
- Сам наступ проводять формації малої війни. Сили цивільного руху опору супроводжують їх, підтримують і прикривають.
- Формації малої війни поділяються на:

- а) загони прикриття: вони перекривають основні транспортні вузли на територіально зручних точках (мости, перевали тощо) та ізолюють місцевість, на яку здійснюється напад;
- б) штурмові загони: нападають на мости, радіостанцію, казарми, опорні пункти, в'язниці тощо;
- в) резерв.

* * *

- Місцеве населення, яке чинить цивільний спротив, допомагає формації малої війни так:
 - а) передає розвідувальні дані про місце перебування ворога, його бойову готовність та опорні пункти, місця дислокації постів, склади зброї, звички вартових;
 - б) проводить рекогностування вільних територій, придатних для штурмових загонів;
 - в) розвідує конспіративні шляхи для проникання штурмових загонів на необхідні позиції (каналізаційними каналами, задніми дворами, садами, непомітний в'їзд на моторизованих засобах тощо).

Проведення акції:

- Переодягнені у цивільний одяг командири штурмових загонів вивчають об'єкти, на які здійснюватиметься напад.
- Штурмові загони інфільтруються в місцевість і займають добре замасковані позиції (сховища в каналізації, квартири та офісні приміщення неподалік від об'єктів нападу).
- Прикриття ізолює поле бою.
- Штурмові загони блискавично атакують найважливіші об'єкти і займають їх.
- У дію вступає резерв, остаточно зачищає місцевість від ворога і разом із загонами прикриття відбиває спроби деблокування.

Резерв негайно ж моторизується. Тож до об'єктів нападу штурмових загонів належать і великі гаражі. Водіїв приділяють до резерву.

(Далі див. ч. 2, сс. 131–133).

ДОДАТОК

СКЕМАТИЧНА ТАБЛИЦЯ «МАЛА ВІЙНА»

ВИПАДКИ, У ЯКИХ ШВЕЙЦАРІЯ ВИМУШЕНА БУЛА Б РОЗПОЧАТИ МАЛУ ВІЙНУ

ВІЙНА

Напад на Західну Європу. Швейцарію від самого початку втягнуто в бої.

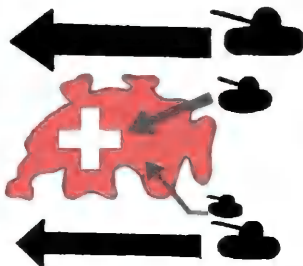

Після зятятої і хороброї боротьби польову армію розбито. Опір продовжується у формі **МАЛОЇ ВІЙНИ** та **ЦИВІЛЬНОГО РУХУ ОПОРУ**.

МОЖЛИВІСТЬ А

Уряд і парламент залишаються незламними і підіймають народ і армію до безкомпромісного опору.

Наслідки:

- а) супротивник відмовляється від своїх вимог, або:
- б) супротивник послаблює вимоги, допоки вони стають для нас прийнятними в політичному сенсі і вже не означають відмови від самих себе, або:
- в) супротивник наполягає на своїх вимогах, і починається війна!

- 1) Спочатку це боротьба незламних. Згодом починають приєднуватися розчаровані та обдурені маси населення.
- 2) Навіть якщо тиск досягає мети, супротивник не доможеться свого без бою. Мала війна та цивільний рух опору залишаються дієвими й зараз, адже:
 - а) у кожного вдома є зброя і боєприпаси;
 - б) багато матеріалів і боєприпасів розпорочені по всій країні на численних складах;
 - в) кожен із нас отримав ґрунтовну військову підготовку, яка тепер, якщо він вирішить боротися, знадобиться;
 - г) ми, у своїй більшості, й далі залишаємося «підступним гірським племенем, яке влучно стріляє».

ТИСК

Фаза А:

Напад на Західну Європу. Швейцарію спочатку не зачіпають. Причина: повага до нашої чисельної, добре озброєної армії, опорою якої може бути міцна, добре підготована до оборони територія.

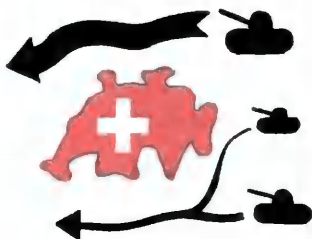

Фаза Б:

Перша фаза успішно завершилася для супротивника. Тепер він має час і збирається прооперувати «цей гнилий демократичний апендикс в організмі Європи» — Швейцарію. Мета: приєднання Швейцарії у його ідеологічний та воєнний ареал влади.



Супротивник і зараз намагатиметься досягти своєї мети, якщо є можливість, без війни, тобто «холодним способом» домогтися аншлусу. Засоби супротивника: тиск!

Тиск економічний: відрізати постачання з-за кордону (продукти харчування, сировина, нафта, газ тощо).

Тиск політичний: вимоги на кшталт усунення певних «упертих» членів уряду та військових командувачів і заміна їх іншими, готовими йти на перемовини з ворогом.

Тиск військовий: наприклад, погрози атомного удару по важливих населених центрах (Берн, Цюріх, Лозанна тощо). Можливе демонстративне застосування кількох ракет із ядерними зарядами у менш густонаселених пунктах (Напф, Горнлі, Мон-Тендрє), аби унаочнити погрозу та продемонструвати, що нам не вдасться перешкодити такому ударові.

РЕАКЦІЯ

МОЖЛИВІСТЬ Б

Уряд і парламент поступають. Швейцарія, мовляв, схиляється під тиском обставин.

Швейцарія розпадається на дві групи:

Тих, які за будь-яку ціну хочуть порятувати своє життя і майно за принципом: «Краще в лайні, ніж у труні!»

Тих, які боротимуться за будь-яких обставин (1). Оскільки ж планомірні дії армії вже неможливі, то від самого початку бої демонструють характер **МАЛОЇ ВІЙНИ** та **ЦИВІЛЬНОГО РУХУ ОПОРУ** (2).

ВИНИКНЕННЯ І ПОШИРЕННЯ МАЛОЇ ВІЙНИ

I. ПОЧАТКОВА СТАДІЯ — МІЦЬ ВОРОГА ЗРОСТАЄ

Початкова стадія війни. Швейцарська армія ще без значних втрат і успішно веде оборонну боротьбу

МАЛУ ВІЙНУ ВЕДУТЬ:

Патрулі спецпризначенців

Прокрадаються таємними стежками крізь пролами у лінії фронту. Мають при собі необхідне спорядження (боєприпаси, харчі, перев'язувальний матеріал тощо).

Тому радіус та тривалість їхніх дій обмежені кількома днями, найдовше — кількома тижнями.

Отримують інструкції з тих фронтових командних пунктів, на чию користь безпосередньо працюють (полк, бригада, дивізія).

Таємними стежками знову пробираються до лав своєї армії.

Засоби, які використовуються для ведення цього виду малої війни («вищисувальна війна»), не обов'язково є втраченими, адже можна розраховувати на їхнє повернення.

Нормальний випадок на цій стадії війни

Загони малої війни, які армійське командування, відступаючи, планомірно залишає

Опираються на завчасно підготовлені склади.

Від армійського командування отримують «Інструкції для ведення боротьби», які уповноважують їх покладатися на себе і вести боротьбу тривалий час згідно з баченням вищого командування.

Можуть лише в дуже рідкісних випадках повертатися назад до лав своєї армії. Втрачені на них засоби потрібно вважати «списаними».

Винятковий випадок на цій стадії війни

Планомірна і добровільна участь у бойових діях елементів малої війни

II. ПЕРЕХІДНА СТАДІЯ — МІЦЬ ВРОГА ДОСЯГЛА СВОЄЇ КУЛЬМІНАЦІЇ

Швейцарська армія зазнала важких втрат, її поступово відтісняють у гори. Значна частина країни окупована ворогом

- Від неймовірних подій, зусиль і страждань, а також в атмосфері поразки, яка стає щоразу виразнішою, населення фізично й психічно зламане.
- Населення контактує на фронті з ворожими військами, які поводяться більш-менш коректно.

МАЛУ ВІЙНУ ВЕДУТЬ:

Уламки частин регулярної армії

Цивільний рух опору

Відрізані військові частини, які під час боїв втратили зв'язок зі своєю армією і тепер ведуть малу війну в тилу ворога, який упевнено святкує перемогу за перемогою.

На цій стадії боротьби він ще не помітний. Існує поки що лише кадровий кістяк організації. Ці люди мусять переречекати, доки загальна атмосфера окупації (терор) дасть масам визріти для боротьби у русі опору.

Для верховного командування вони втрачені. Командування вже не може віддавати їм накази. Опираються на запаси зброї та боєприпасів, які мають зі собою. Починають переходити на трофейну ворожу зброю та боєприпаси. Їхньою опорою щодо розвідки, безпеки, медичної служби та постачання стає місцеве населення.

Нормальний випадок на цій стадії війни

Їхня активна участь на цій стадії війни є радше винятком

Тут участь добровільних елементів малої війни не є планомірною. Командування армією вже не здатне, а нові командири новостворюваних формацій малої війни ще не здатні здійснювати централізоване керівництво. Давнє і звичне розпадається, а нове ще не створилося остаточно.

III. ПОСИЛЕННЯ НАШОГО ОПОРУ — ЦЕ КІНЕЦЬ ВЛАДИ ВОРОГА

Швейцарської армії як чогось цілого вже не існує, її переможено.
Окремі її уламки ще утримуються в альпійському укріпленні

- На зміну фронтовим військам супротивника приходять окупаційні формації. Починається «організація» переможеної країни, а з нею — терор і поневолення.
- Населення оговталось від першого шоку поразки. Поступово невпевненість і апатія змінюються наново пробудженими самосвідомістю та волею до опору.

МАЛУ ВІЙНУ ВЕДУТЬ:

Формації малої війни

Цивільний рух опору

- Розпад армії вливає нові сили до вже існуючих формацій малої війни.
- Війська, що вже задіяні у малій війні, творять каркас, який зараз поповнюється щораз новими силами, які перебувають до їхніх лав.
- Заявляють про себе вже цілком життєздатні формації. Завдяки скоординованим діям таких формацій, уперше звільняються окремі території. Окупаційну владу поступово змушують до переходу в оборону.
- Посилення терору ворожих спеціальних підрозділів стає дієвим стимулом для укріплення руху опору.
- Співпраця з формаціями малої війни налагоджується. Покращується техніка ведення бою. Чимраз успішнішими стають їхні акції. Окупаційна влада і зрадники втрачають упевненість.

Дії формацій малої війни і цивільного руху опору скоординовані і керуються тепер централізовано. Основним завданням нового командування є, окрім посилення боєздатності формацій, підтримання відчайдушного бойового духу і, водночас, розумне стримування волі до боротьби доти, доки надійде, завдяки сприятливим зовнішнім обставинам, слушний час для загальнонаціонального повстання. Носіями повстання є: формації малої війни, цивільний рух опору, маси, які спонтанно піднімаються на боротьбу.

Створюється нова ВИЗВОЛЬНА АРМІЯ

- З формацій малої війни, поєднаних із цивільним рухом опору, твориться нова «регулярна» армія.
- Під час повстання мала війна переростає у напів- або й цілком регулярну війну. Водночас або ж позмінно бої ведуться партизанськими та регулярними методами.

Військове видання
Ганс фон Дах
ТОТАЛЬНИЙ ОПІР
Інструкція з ведення малої війни для кожного
Частина 1

*Переклала з німецької Христіна Назаркевич
Науковий редактор українського видання Олег Фешовець*

*Для оформлення обкладинки використано фото швейцарського
гренадера під час SRC 16th ed. із статті Schweizer Armee з Вікіпедії*

Підписано до друку 04.04.2018. Формат 84×108 1/32
Папір офсетний. Гарнітура «Myriad Pro»
Друк офсетний. Умовн. друк. арк. 8,61.

Видавництво «Астролябія» ТзОВ, а/с 66, Львів 79000 Україна
Тел.: + 38032 243 56 72, Факс: + 38032 276 23 00
Моб. тел.: + 38050 431 54 64, Ел. пошта: info@astrolabium.com.ua
Web-сторінка: <http://www.astrolabium.com.ua>
Свідоцтво про внесення до державного реєстру видавців
ДК № 967 від 27.06.2002 року

Віддруковано у ПАТ «ХКФ «Глобус» КП ДАК «Укрвидавполіграфія»
Зам. 8-04-2712.

Dach, Hans von. Total resistance: A small war warfare manual for everyone. Part 1 / Translation from German by Khrystyna Nazarkevych; editor of the Ukrainian edition Oleh Feschowetz. 4th revised ed. — Lviv: Astrolabe Publishing, 2018. — 164 p. [Ukrainian language edition]

The legendary book by the Swiss military theorist Major Hans von Dach is a fine manual designed to teach how to win even when it seems that an adversary is an unwinnable and considerably superior military power. The author reveals moral principles, strategic goals, tactics and military technics of so called small war. A prime principle is the idea that struggle for freedom does not finish even after crushing defeat in a regular war, even after utter destruction of an army. The principles of organization of Resistance movement, creation of small war units, supplying them arms, weapons, foodstuffs, realization of acts of sabotage, road-blocks, methods of actions against counterinsurgency operations of an enemy etc are revealed with extraordinary clearness. The book is illustrated with the author's numerous drafts which greatly facilitate adoption of material representing examples of battle acts and technics of resistance.

ISBN 978-617-664-145-2

«Ніколи не капітулювати»

За нашим супротивником стоїть антидемократичний режим. Цей режим настільки глибоко втручається в приватну сферу кожної особи, що в жодному разі не можна припиняти боротьбу навіть після поразки війська.

Підкорення означатиме відмову від самих себе, тож про це взагалі не може йти мова. Боротьбу необхідно продовжувати аж до повного знищення агресора. Іншого виходу немає!

Якщо двоє супротивників борються один із одним до кінця, то в завершальній фазі неминуче дійде до малої війни та цивільного руху опору.

Ті з військових командирів, які недооцінюють або навіть зневажливо ставляться до малої війни, помиляються, адже не враховують сили серця.

Останню і, визнаймо це, наймоторошнішу битву поведуть цивільні громадяни. І цю битву супроводжуватимуть страти, депортації та концентраційні табори.

Ми вистоїмо у цій битві, тому що кожен із нас глибоко в серці, навіть якщо на позір він грубуватий і несентиментальний, вірить у старе і знову надзвичайно актуальне гасло:

«Краще померти стоячи, аніж жити на колінах!»

майор Ганс фон Дах

<http://www.astrolabium.com.ua>



ISBN 978-617-664-145-2



9 786176 641452

