



НАЦІОНАЛЬНИЙ СТАНДАРТ УКРАЇНИ

---

ДСТУ 9243.7:2023

# СИСТЕМА ПРОЄКТНОЇ ДОКУМЕНТАЦІЇ ДЛЯ БУДІВНИЦТВА

Правила виконання архітектурно-будівельних  
робочих креслень

*Відповідає офіційному тексту*

З питань придбання  
офіційного видання звертайтеся до  
національного органу стандартизації  
(ДП «УкрНДНЦ» <http://uas.gov.ua>)

## ПЕРЕДМОВА

- 1 РОЗРОБЛЕНО: Технічний комітет стандартизації «Захист будівель і споруд» (ТК 304), Державне підприємство «Державний науково-дослідний інститут будівельних конструкцій» (ДП НДІБК)
- 2 ПРИЙНЯТО ТА НАДАНО ЧИННОСТІ: наказ Державного підприємства «Український науково-дослідний і навчальний центр проблем стандартизації, сертифікації та якості» (ДП УкрНДНЦ) від 03 липня 2023 р. № 175 з 2024–04–01
- 3 Цей стандарт розроблено згідно з правилами, установленними в національній стандартизації України
- 4 НА ЗАМІНУ ДСТУ Б А.2.4-7–2009

---

Право власності на цей національний стандарт належить державі.  
Заборонено повністю чи частково видавати, відтворювати  
здля розповсюдження і розповсюджувати як офіційне видання  
цей національний стандарт або його частини на будь-яких носіях інформації  
без дозволу ДП «УкрНДНЦ» чи уповноваженої ним особи

ДП «УкрНДНЦ», 2024

## ЗМІСТ

	С.
1 Сфера застосування.....	1
2 Нормативні посилання .....	1
3 Терміни та визначення понять .....	3
4 Загальні вимоги.....	3
5 Основний комплект робочих креслеників архітектурних рішень.....	5
6 Основний комплект робочих креслеників будівельних конструкцій.....	8
Додаток А (довідковий) Умовні графічні зображення будівельних конструкцій та їхніх елементів .....	13
Додаток Б (довідковий) Приклади виконання планів поверхів будівлі .....	29
Б.1 Приклад виконання плану одноповерхової виробничої будівлі .....	29
Б.2 Приклад виконання плану поверху житлового будинку .....	30
Додаток В (довідковий) Приклади заповнення відомості перемичок, специфікації елементів заповнення перемичок та прорізів.....	31
В.1 Приклад заповнення відомості перемичок .....	31
В.2 Приклад заповнення специфікації елементів перемичок .....	31
В.3 Приклад виконання специфікації елементів заповнення прорізів .....	31
Додаток Г (довідковий) Приклади виконання розрізів .....	32
Г.1 Приклад виконання розрізу одноповерхової виробничої будівлі .....	32
Г.2 Приклад виконання розрізу багатоповерхової виробничої будівлі.....	32
Г.3 Приклад виконання розрізу житлового будинку.....	33
Додаток Д (довідковий) Приклади виконання фасадів і їхніх фрагментів.....	34
Д.1 Приклад виконання фасаду та фрагменту фасаду виробничої будівлі.....	34
Д.2 Приклад виконання фасаду житлового будинку.....	35
Додаток Е (довідковий) Приклад виконання плану підлоги.....	36
Додаток Ж (довідковий) Приклад виконання плану покрівлі.....	37
Додаток И (довідковий) Приклад виконання схеми розміщення елементів заповнення віконного прорізу.....	38
Додаток К (довідковий) Приклад оформлення паспорту опорядження фасадів .....	39
К.1 Форма титульного аркушу «Паспорт опорядження фасадів».....	39
К.2 Перелік документів паспорту опорядження фасадів.....	40
К.3 Форма таблиці кольорів опорядження фасадів .....	40
Додаток Л (довідковий) Приклади виконання схем розміщення елементів збірних конструкцій.....	41
Додаток М (довідковий) Бібліографія .....	45

НАЦІОНАЛЬНИЙ СТАНДАРТ УКРАЇНИ

**СИСТЕМА ПРОЄКТНОЇ ДОКУМЕНТАЦІЇ ДЛЯ БУДІВНИЦТВА**

**Правила виконання архітектурно-будівельних робочих креслень**

**SYSTEM OF PROJECT DOCUMENTS FOR CONSTRUCTION**

Rules for execution of architectural and construction working drawings

Чинний від 2024-04-01

**1 СФЕРА ЗАСТОСУВАННЯ**

Цей стандарт установлює склад і правила оформлення архітектурно-будівельних робочих креслеників (архітектурних рішень і будівельних конструкцій, включаючи робочу документацію на будівельну продукцію) будівель і споруд різного функціонального призначення, зокрема з урахуванням застосування автоматизованих систем проєктування та будівельного інформаційного моделювання (BIM).

**2 НОРМАТИВНІ ПОСИЛАННЯ**

У цьому стандарті наведено посилання на такі національні нормативні документи:

ДСТУ 9243.4:2023 Система проєктної документації для будівництва. Основні вимоги до проєктної документації

ДСТУ 9243.10:2023 Система проєктної документації для будівництва. Правила виконання специфікації обладнання і будівельної продукції

ДСТУ Б А.2.4-37:2008 Позначення характеристик точності

ДСТУ Б В.2.6-2:2009 Вироби бетонні і залізобетонні. Загальні технічні умови

ДСТУ EN ISO 3766:2018 (EN ISO 3766:2003, IDT; ISO 3766:2003, IDT) Кресленики будівельні. Спрощене подання для залізобетонної арматури

ДСТУ EN ISO 4157-1:2018 (EN ISO 4157-1:1998, IDT; ISO 4157-1:1998, IDT) Кресленики будівельні. Системи позначення. Частина 1. Будівлі та частини будівель

ДСТУ EN ISO 4157-2:2018 (EN ISO 4157-2:1998, IDT; ISO 4157-2:1998, IDT) Кресленики будівельні. Системи позначення. Частина 2. Назва та номери приміщень

ДСТУ EN ISO 4157-3:2018 (EN ISO 4157-3:1998, IDT; ISO 4157-3:1998, IDT) Кресленики будівельні. Системи позначення. Частина 3. Ідентифікація приміщень

ДСТУ EN ISO 4172:2018 (EN ISO 4172:1996, IDT; ISO 4172:1991, IDT) Кресленики технічні. Кресленики будівельні. Кресленики монтажні для збірних конструкцій

ДСТУ EN ISO 6413:2018 (EN ISO 6413:1994, IDT; ISO 6413:1988, IDT) Кресленики технічні. Подання виступів і пазів

ДСТУ EN ISO 6284:2018 (EN ISO 6284:1999, IDT; ISO 6284:1996, IDT) Кресленики будівельні.

Позначення граничних відхилів

ДСТУ EN ISO 6433:2018 (EN ISO 6433:2012, IDT; ISO 6433:2012, IDT) Кресленики технічні. Позначення деталей

ДСТУ EN ISO 7437:2018 (EN ISO 7437:1996, IDT; ISO 7437:1990, IDT) Кресленики технічні. Кресленики будівельні. Загальні правила виконання креслеників для попереднього виготовлення будівельних елементів

ДСТУ EN ISO 7518:2018 (EN ISO 7518:1999, IDT; ISO 7518:1983, IDT) Кресленики технічні. Кресленики будівельні. Спрощене подання розбирання та перебудови приміщень

ДСТУ EN ISO 7519:2018 (EN ISO 7519:1996, IDT; ISO 7519:1991, IDT) Кресленики технічні. Кресленики будівельні. Загальні принципи подання креслеників загального виду та складальних креслеників

ДСТУ EN ISO 8560:2018 (EN ISO 8560:1999, IDT; ISO 8560:1986, IDT) Кресленики технічні. Кресленики будівельні. Подання модульних розмірів, ліній та сіток



ДСТУ EN ISO 9001:2018 (EN ISO 9001:2015, IDT; ISO 9001:2015, IDT). Системи управління якістю. Вимоги

ДСТУ EN ISO 9431:2018 (EN ISO 9431:1999, IDT; ISO 9431:1990, IDT) Кресленики будівельні. Поле для креслеників, тексту та штампів на креслярських аркушах

ДСТУ EN ISO 12006-2:2020 (EN ISO 12006-2:2020, IDT; ISO 12006-2:2015, IDT) Зведення будівель. Організація інформації про будівлі та споруди. Частина 2. Структура класифікації

ДСТУ EN ISO 12006-3:2020 (EN ISO 12006-3:2016, IDT; ISO 12006-3:2007, IDT) Зведення будівель. Структура інформації про об'єкти будівництва. Частина 3. Структура об'єктно-орієнтованої інформації

ДСТУ EN ISO 16739-1:2021 (EN ISO 16739-1:2020, IDT; ISO 16739-1:2018, IDT) Класи промислових фондів (IFC) для обміну даними в галузі будівництва та управління об'єктами. Частина 1. Схема даних

ДСТУ EN ISO 16757-1:2020 (EN ISO 16757-1:2019, IDT; ISO 16757-1:2015, IDT) Структури даних електронних каталогів виробів для інженерних систем та обладнання будівель. Частина 1. Концепції, архітектура та модель

ДСТУ EN ISO 16757-2:2020 (EN ISO 16757-2:2019, IDT; ISO 16757-2:2016, IDT) Структури даних електронних каталогів товарів для будівельних послуг. Частина 2. Геометричні параметри

ДСТУ ISO 128-1:2005 Кресленики технічні. Загальні принципи оформлення. Частина 1. Передмова та показник понять стандартів ISO серії 128 (ISO 128-1:2003, IDT)

ДСТУ ISO 128-20:2003 Кресленики технічні. Загальні принципи подавання. Частина 20. Основні положення про лінії (ISO 128-20:1996, IDT)

ДСТУ ISO 128-21:2005 Кресленики технічні. Загальні принципи оформлення. Частина 21. Лінії, виконані автоматизованим проектуванням (ISO 128-21:1997, IDT)

ДСТУ ISO 128-22:2005 Кресленики технічні. Загальні принципи оформлення. Частина 22. Основні положення та правила застосування ліній-виносок і полиць ліній-виносок (ISO 128-22:1999, IDT)

ДСТУ ISO 128-23:2005 Кресленики технічні. Загальні принципи оформлення. Частина 23. Лінії на будівельних креслениках (ISO 128-23:1999, IDT)

ДСТУ ISO 128-30:2005 Кресленики технічні. Загальні принципи оформлення. Частина 30. Основні положення про види (ISO 128-30:2001, IDT)

ДСТУ ISO 128-40:2005 Кресленики технічні. Загальні принципи оформлення. Частина 40. Основні положення про розрізи та перерізи (ISO 128-40:2001, IDT)

ДСТУ ISO 128-50:2005 Кресленики технічні. Загальні принципи оформлення. Частина 50. Основні положення про зображення розрізів та перерізів (ISO 128-50:2001, IDT)

ДСТУ ISO 2768-1:2001 Основні допуски. Частина 1. Допуски на лінійні та кутові розміри без спеціального позначення допусків (ISO 2768-1:1989, IDT)

ДСТУ ISO 2768-2:2001 Основні допуски. Частина 2. Допуски геометричні для елементів без спеціального позначення допусків (ISO 2768-2:1989, IDT)

ДСТУ ISO 3098-0:2006 Документація технічна на виробі. Шрифти. Частина 0. Загальні вимоги (ISO 3098-0:1997, IDT)

ДСТУ ISO 3098-2:2007 Документація технічна на виробі. Шрифти. Частина 2. Латинська абетка, цифри і знаки (ISO 3098-2:2000, IDT)

ДСТУ ISO 3098-6:2007 Документація технічна на виробі. Шрифти. Частина 6. Кирилична абетка (ISO 3098-6:2000, IDT)

ДСТУ ISO 5455:2005 Кресленики технічні. Масштаби (ISO 5455:1979, IDT)

ДСТУ ISO 5456-1:2006 Кресленики технічні. Методи проєціювання. Частина 1. Загальні положення (ISO 5456-1:1996, IDT)

ДСТУ ISO 5456-2:2005 Кресленики технічні. Методи проєціювання. Частина 2. Ортогональні зображення (ISO 5456-2:1996, IDT)

ДСТУ ISO 5456-3:2006 Кресленики технічні. Методи проєціювання. Частина 3. Аксонометричні зображення (ISO 5456-3:1996, IDT)

ДСТУ ISO 5456-4:2006 Кресленики технічні. Методи проєціювання. Частина 4. Центральне проєціювання (ISO 5456-4:1996, IDT)

ДСТУ ISO 5457:2006 Документація технічна на виробі. Кресленики. Розміри та формати (ISO 5457:1999, IDT)

ДСТУ ISO 5457:2006/Зміна № 1:2018 (ISO 5457:1999/Amd 1:2010, IDT) Документація технічна на виробі. Кресленики. Розміри та формати

ДСТУ ISO 7573:2018 (ISO 7573:2008, IDT) Технічна документація на продукцію. Специфікація на запасні частини

ДСТУ ISO 19650-1:2020 (ISO 19650-1:2018, IDT) Організація та оцифрування інформації щодо будівель та споруд включно з будівельним інформаційним моделюванням (BIM). Управління інформацією з використанням будівельного інформаційного моделювання. Частина 1. Концепції та принципи

ДСТУ ISO 19650-2:2020 (ISO 19650-2:2018, IDT) Організація та оцифрування інформації щодо будівель та споруд включно з будівельним інформаційним моделюванням (BIM). Управління інформацією з використанням будівельного інформаційного моделювання. Частина 2. Етап будівництва

ДСТУ ISO 22263:2020 (ISO 22263:2008, IDT) Організація інформації про будівлі та споруди. Структура управління інформацією про проект

ДСТУ ISO/IEC/IEEE 42010:2018 (ISO/IEC/IEEE 42010:2011, IDT) Інженерія систем і програмних засобів. Опис архітектури

ДСТУ ISO/TR 16310:2018 (ISO/TR 16310:2014, IDT) Каталог символів для будівництва та управління об'єктами

ДСТУ ISO/TS 12911:2020 (ISO/TS 12911:2012, IDT) Структура стандартів будівельного інформаційного моделювання (BIM).

**Примітка.** Чинність стандартів, на які є посилання в цьому стандарті, перевіряють згідно з офіційними виданнями національного органу стандартизації — каталогом нормативних документів і щомісячними інформаційними покажчиками національних стандартів.

Якщо стандарт, на який є посилання, замінено новим або до нього внесено зміни, треба застосовувати новий стандарт, охоплюючи всі внесені зміни до нього.

### 3 ТЕРМІНИ ТА ВИЗНАЧЕННЯ ПОНЯТЬ

У цьому стандарті використано терміни, наведені в [1] — **замовник, класи наслідків (відповідальності) будівель і споруд; ДСТУ ISO 19650-1 — будівельне інформаційне моделювання (BIM), інформаційна модель проекту.**

Нижче подано терміни, додатково вжиті в цьому стандарті, та визначення позначених ними понять.

#### 3.1 робочі кресленики

Кресленики, призначені для виконання будівельних та монтажних робіт

#### 3.2 архітектурні робочі кресленики

Загальні кресленики будівлі чи споруди, які відображають авторський задум щодо просторової, планувальної, функціональної організації, зовнішнього вигляду та інтер'єрів об'єкта архітектури контурним умовним зображенням несучих та огорожувальних конструкцій

#### 3.3 будівельні робочі кресленики

Кресленики, які умовно відображають будівельні конструкції (металеві, залізобетонні, кам'яні тощо), застосовані в будівлі чи споруді та їх взаємне розміщення та сполучення

#### 3.4 план

Вид зверху або горизонтальний розріз будівлі або споруди

#### 3.5 фасад

Ортогональна проєкція зовнішньої стіни будівлі чи споруди на вертикальну площину.

### 4 ЗАГАЛЬНІ ВИМОГИ

**4.1** Основні вимоги до оформлення архітектурно-будівельних робочих креслеників наведено в ДСТУ EN ISO 4157-1, ДСТУ EN ISO 4157-2, ДСТУ EN ISO 4157-3, ДСТУ EN ISO 4172, ДСТУ EN ISO 6284, ДСТУ EN ISO 6413, ДСТУ EN ISO 6433, ДСТУ EN ISO 7437, ДСТУ EN ISO 7518, ДСТУ EN ISO 7519, ДСТУ EN ISO 8560, ДСТУ EN ISO 9001, ДСТУ ISO 128-1, ДСТУ ISO 128-20, ДСТУ ISO 128-21, ДСТУ ISO 128-22, ДСТУ ISO 128-23, ДСТУ ISO 128-30, ДСТУ ISO 128-40, ДСТУ ISO 128-50, ДСТУ ISO 2768-1, ДСТУ ISO 2768-2, ДСТУ ISO 3098-0, ДСТУ ISO 3098-2, ДСТУ ISO 3098-6, ДСТУ EN ISO 3766, ДСТУ ISO 5455, ДСТУ ISO 5456-1, ДСТУ ISO 5456-2, ДСТУ ISO 5456-3, ДСТУ ISO 5456-4, ДСТУ ISO 5457, ДСТУ ISO 5457:2006/Зміна № 1, ДСТУ ISO 7573.

**4.2** Робочі кресленики архітектурних та конструктивних рішень, а також будівельних виробів виконують відповідно до вимог цього стандарту із застосуванням автоматизованих систем проєктування, просторового моделювання та використання методів будівельного інформаційного моделювання (BIM) згідно

з ДСТУ EN ISO 12006-2, ДСТУ EN ISO 12006-3, ДСТУ EN ISO 16739-1, ДСТУ EN ISO 16757-1, ДСТУ EN ISO 16757-2, ДСТУ ISO/IEC/IEEE 42010, ДСТУ ISO/TR 16310, ДСТУ ISO/TS 12911, ДСТУ ISO 19650-1, ДСТУ ISO 19650-2, ДСТУ ISO 22263.

**4.3** Робочі кресленики на паперовому носії (у паперовій формі) або у вигляді електронних документів можуть бути виконані на основі інформаційної моделі проєкту.

Вимоги до складу та змісту інформаційної моделі проєкту та обміну інформацією визначають у завданні на проєктування згідно з ДСТУ ISO 19650-1 із зазначенням у пояснювальній записці особливостей її оформлення.

**4.4** Робочі кресленики архітектурних та конструктивних рішень повинні забезпечувати мінімально достатню кількість інформації для виконання будівельних робіт. У разі наявності додаткових вимог з оформлення документації, замовник зазначає їх у завданні на проєктування.

**4.5** Умовні графічні зображення будівельних конструкцій та їхніх елементів наведено в додатку А.

**4.6** Робочі кресленики архітектурних рішень і будівельних конструкцій, які призначені для виробництва будівельних і монтажних робіт, виконують у складі основних комплектів, яким присвоюють марки згідно з ДСТУ 9243.4.

**4.7** За робочими креслениками марки АР складають специфікації обладнання і будівельної продукції згідно з ДСТУ 9243.10.

Кресленики та специфікації можуть виконуватися із застосуванням міжнародної кодової системи позначення будівельних елементів згідно з чинним нормативним документом.

**4.8** Розміри та формати архітектурно-будівельних креслеників приймають згідно з ДСТУ ISO 5457.

**4.9** На архітектурно-будівельних креслениках за потреби вказують характеристики точності геометричних параметрів будівель, споруд, конструкцій і їхніх елементів згідно з ДСТУ Б А.2.4-37.

Вимоги до точності функціональних геометричних параметрів будівель, споруд і конструкцій повинні бути ув'язані із вимогами до точності виготовлення виробів (елементів конструкцій), розбивання осей і встановлення елементів конструкцій розраховуванням точності згідно з вимогами ДСТУ Б А.2.4-37.

**4.10** На архітектурно-будівельних робочих креслениках (на зображеннях фундаментів, стін, перегородок, перекриттів) вказують прорізи, борозни, ніші, гнізда і отвори з розмірами і прив'язками.

**4.11** Рекомендовані масштаби зображень на креслениках наведено в таблиці 1.

Таблиця 1

Найменування зображення	Масштаб
1.1 Плани поверхів (крім технічних), розрізи, фасади	1:50; 1:100; 1:200; 1:400; 1:500
1.2 Плани покрівлі, підлоги, технічних поверхів	1:200; 1:500
1.3 Фрагменти планів, фасадів	1:50; 1:100
1.4 Вузли 2 Конструктивні рішення:	1:10; 1:20
2.1 Схеми розміщення елементів конструкцій	1:100; 1:200; 1:400; 1:500
2.2 Фрагменти і перерізи до схем розміщення елементів конструкцій	1:50; 1:100
2.3 Вузли до схем розміщення елементів конструкцій	1:10; 1:20
2.4 Види, розрізи і перерізи елементів бетонних та залізобетонних конструкцій, схеми армування	1:20; 1:50; 1:100
2.5 Вузли конструкцій	1:5; 1:10; 1:20; 1:50
3 Кресленики виробів	1:5; 1:10; 1:20
<b>Примітка.</b> Масштаб зображення вибирають із рекомендованого ряду залежно від розмірів будівлі та насиченості зображень на кресленику.	



## 5 ОСНОВНИЙ КОМПЛЕКТ РОБОЧИХ КРЕСЛЕНИКІВ АРХІТЕКТУРНИХ РІШЕНЬ

5.1 До складу основного комплексу робочих креслеників архітектурних рішень долучають:

- а) загальні дані;
- б) плани поверхів, зокрема підвалу, технічного підпідлогового простору, технічного поверху і горища;
- в) розрізи;
- г) фасади;
- д) плани підлог (за потреби);
- е) план покрівлі (даху);
- ж) схеми розміщення елементів збірних перегородок \*;
- и) схеми розміщення елементів заповнення віконних та інших прорізів \*;
- к) виносні елементи (вузли, фрагменти);
- л) специфікації до схем розміщення згідно з ДСТУ 9243.4;
- м) паспорт опорядження фасадів

### 5.2 Загальні дані

5.2.1 До складу робочих креслеників, крім даних, які передбачені ДСТУ 9243.4, долучають відомість опорядження приміщень згідно з формою 1 (якщо це передбачене завданням на проєктування).

**Форма 1** — Відомість опорядження приміщень

5 15 8	Найменування або номер приміщення	Вид опорядження приміщень						Площа	Примітки
		Стеля	Площа	Стіни або перегородки	Площа	Колони	Площа		
	40	30	15min						

**Примітка 1.** Кількість колонок визначається наявністю елементів інтер'єру, які належить опоряджувати. Ширина рядків та колонок наведена довідково.

**Примітка 2.** Площі опорядження приміщень розраховують згідно з відповідними чинними нормативними документами і вказують у квадратних метрах.

5.2.2 У загальних даних вказують:

- а) клас наслідків (відповідальності) будівлі (споруди);
- б) категорію будівлі (споруди) з вибухопожежної і пожежної небезпеки;
- в) ступінь вогнестійкості будівлі (споруди);
- г) розрахунковий термін служби будівлі (споруди);
- д) характеристику стінових та ізоляційних матеріалів \*\*;
- е) вказівки з улаштування гідроізоляції і вимощення \*\*;
- ж) вказівки щодо зовнішнього опорядження будівлі (споруди) \*\*;
- к) вказівки щодо заходів з проведення робіт у зимовий час.

\* Схеми розміщення металевих елементів збірних перегородок і заповнення віконних прорізів виконують у складі робочих креслеників металевих конструкцій.

\*\* Наводять, якщо немає відповідних вказівок на креслениках.



**5.3.6** На планах поверхів виконують специфікації заповнення елементів віконних, дверних і інших прорізів, щитових перегородок, які замарковано на планах, розрізах і фасадах, згідно з формою И.1 або И.2 додатка И ДСТУ 9243.4.

Приклади заповнення відомості перемичок, специфікації елементів перемичок та специфікації елементів заповнення перемичок та прорізів наведені в додатку В.

#### **5.4 Розрізи і фасади**

**5.4.1** Лінії контурів елементів конструкцій у розрізі зображають суцільною товстою основною лінією, лінії контурів, які видно, але вони не попадають в площину перерізу — суцільною тонкою лінією.

**5.4.2** На розрізи і фасади наносять:

а) координатні осі будівлі (споруди), які проходять у характерних місцях фасаду (крайні, біля деформаційних швів, несучих конструкцій, у місцях перепаду висот тощо), з розмірами, що визначають відстань між ними (тільки на розрізах) і загальну відстань між крайніми осями;

б) відмітки, які характеризують розміщення елементів несучих і огорожувальних конструкцій по висоті;

в) розміри і прив'язку по висоті прорізів, отворів, ніш і гнізд у стінах і перегородках, які зображені в розрізах;

г) позиції (марки) елементів будівель (споруд), які не вказані на планах.

На фасадах вказують також типи заповнення віконних прорізів, матеріал окремих ділянок стін, який відрізняється від основних матеріалів.

Допустимо типи віконних прорізів вказувати на планах поверхів;

д) позначення вузлів і фрагментів розрізів і фасадів.

Приклади виконання розрізів наведено в додатку Г, фасадів і їхніх фрагментів — в додатку Д.

#### **5.5 Плани підлог і покрівлі (даху)**

**5.5.1** На плани підлоги наносять:

а) координатні осі: крайні біля деформаційних швів, по краях ділянок із відмінними конструктивними та іншими особливостями і з розмірними прив'язками таких ділянок;

б) позначення уклонів підлоги;

в) тип підлоги. Позначення типу підлоги проставляють у колі діаметром 7 мм;

г) позначки в місцях перепадів підлоги.

Стіни будівель (споруд) і перегородки на планах підлоги зображають однією суцільною товстою основною лінією.

На планах підлоги вказують елементи будівлі (споруди) і пристрої, які впливають на конструкцію підлоги (прорізи воріт і дверей, деформаційні шви, канали, трапи тощо), межі ділянок із відмінною конструкцією підлоги.

Деформаційні шви зображують двома тонкими суцільними лініями, межі ділянок підлоги — пунктирними лініями.

**5.5.2** Допустимо не виконувати плани підлоги, якщо позначення їхніх типів наведено у відомості опорядження приміщень (форма 1).

**5.5.3** Допустимо суміщати плани підлоги з планами поверхів. До плану підлоги складають експлікацію підлоги згідно з формою 3.

Приклад виконання плану підлоги наведений у додатку Е.



Форма 3 — Експлікація підлоги

30 в	Номер приміщення	Тип* підлоги	Схема підлоги або тип підлоги за серією	Дані елементів ** підлоги (найменування, товщина, основа та ін.), мм	Площа, м <sup>2</sup>
	25	15	50	75	20
	185				

Примітка 1. \* Тип підлоги за робочими креслениками.

Примітка 2. \*\* Під час використання типової конструкції підлоги наводять лише додаткові дані.

Примітка 3. Ширина рядків та колонок наведена довідково.

#### 5.5.4 На план покрівлі (даху) наносять:

- а) координаційні осі: крайні, біля деформаційних швів, по краях ділянок покрівлі (даху) з різними конструктивними та іншими особливостями з розмірними прив'язками таких ділянок;
- б) позначення ухилів покрівлі;
- в) відмітки або схематичний поперечний профіль покрівлі;
- г) позиції (марки) елементів і пристроїв покрівлі (даху).

На плані покрівлі (даху) вказують деформаційні шви двома тонкими лініями, парапетні плити та інші елементи огороження покрівлі (даху), воронки, дефлектори, вентшахти, пожежні сходи та інші елементи і пристрої, які вказувати і маркувати на інших креслениках недоцільно.

Приклад виконання плану покрівлі наведено в додатку Ж.

**5.6** Схему розміщення елементів заповнення віконних прорізів складають на заповнення кожного типу. Суцільне заповнення між двома суміжними координаційними осями вважають як заповнення одного типу.

Приклад виконання схеми розміщення елементів заповнення віконного прорізу наведено в додатку И.

**5.7** Паспорт опорядження фасадів долучають до складу матеріалів, які додають до основного комплекту робочих креслеників архітектурних рішень та виконують згідно з додатком К.

## 6 ОСНОВНИЙ КОМПЛЕКТ РОБОЧИХ КРЕСЛЕНИКІВ БУДІВЕЛЬНИХ КОНСТРУКЦІЙ

**6.1** До складу основного комплекту робочих креслеників будівельних конструкцій (далі — конструкцій) долучають:

- а) загальні дані;
- б) схеми розміщення елементів конструкцій;
- в) специфікації до схем розміщення елементів конструкцій.

До складу робочих креслеників монолітних залізобетонних конструкцій додатково долучають:

- а) схеми армування монолітних залізобетонних конструкцій;
- б) відомість витрати сталі на монолітні конструкції.

До відомості не долучають стандартні вироби: дюбелі, болти, шайби тощо.

До складу робочих креслеників інших видів конструкцій додатково долучають кресленики, передбачені відповідними нормативними документами.

**6.2** До складу загальних даних, крім даних, передбачених ДСТУ 9243.4, долучають:

- а) клас наслідків (відповідальності) будівлі (споруди) із визначенням коефіцієнтів надійності за категорією відповідальності будівельних конструкцій;
- б) дані про навантаження і впливи, прийняті для розрахунку конструкцій будівель або споруд;

- в) дані про ґрунти (основи), рівень і характер ґрунтових вод, глибину промерзання\*;
- г) вказівки про заходи з улаштування підготовки під фундаменти і про особливі умови виконання робіт\*;
- д) дані про заходи з антикорозійного захисту конструкцій (за відсутності основного комплексу робочих креслеників марки АЗ);
- е) вказівки про заходи під час виконання робіт у зимовий час;
- и) перелік актів на закриття прихованих робіт.

### 6.3 Схеми розміщення елементів конструкцій

**6.3.1** На схемі розміщення елементів конструкцій (далі — схемі розміщення) елементи конструкцій та їхнє сполучення вказують у вигляді умовних або спрощених графічних зображень.

Приклади виконання схем розміщення елементів збірних конструкцій наведено в додатку Л.

**6.3.2** Схему розміщення виконують для кожної групи елементів конструкцій, які зв'язані умовами і послідовністю виконання будівельних робіт.

#### Приклади

- 1 Схема розміщення елементів фундаментів і фундаментних балок.
- 2 Схема розміщення блоків стін підвалу (розгортка блочних стін підвалу).
- 3 Схема розміщення колон, в'язів по колонах, підкранових балок.
- 4 Схема розміщення ферм (балок).
- 5 Схема розміщення панелей стін і перегородок.
- 6 Схема розміщення перемичок.

**6.3.3** Схему розміщення виконують у вигляді планів, фасадів або розрізів відповідних конструкцій зі спрощеним зображенням елементів.

**6.3.4** На схему розміщення наносять:

- а) координатні осі будівлі (споруди), розміри, які визначають відстань між ними і між крайніми осями, розмірну прив'язку осей або поверхонь елементів конструкцій до координатних осей будівель (споруд) або, за потреби, до інших елементів конструкцій, інші необхідні розміри;
- б) відмітки найбільш характерних рівнів елементів конструкцій;
- в) позиції (марки) елементів конструкцій;
- г) позначки вузлів і фрагментів;
- д) дані про допустимі монтажні навантаження.

**6.3.5** Однакові позиції (марки) послідовно розміщених елементів конструкцій на схемі розміщення допустимо наносити лише по кінцях ряду, вказуючи кількість позицій.

**6.3.6** Схему розміщення панелей стін при багаторярусному розміщенні панелей у межах поверху виконують у площині стін на виді, за однорядного розміщення — у плані.

**6.3.7** У найменуванні схем розміщення, за потреби, наводять дані, які визначають положення конструкції в будівлі (споруді). Допустимо надавати порядкові номери схемам розміщення.

#### Приклад

Схема розміщення елементів перекриття на відм. 7.200 між осями 1-15, В-Г (схема 1).

**6.3.8** На схемі розміщення наносять позначки для встановлення в проєктне положення елементів конструкцій, які мають несиметричне розміщення закладних виробів та інші відмінні ознаки.

На схемі розміщення перемичок виконують відомості перемичок згідно з формою 4 та специфікацією елементів перемичок згідно з формою 5. Приклади заповнення відомості і специфікації елементів перемичок наведено в додатку В.

\* Наводять за їх відсутності в технічних вимогах до схем розміщення елементів фундаментів.

Форма 4 — Відомість перемичок

<div style="display: flex; flex-direction: column; align-items: center;"> <span>15</span> <span>8</span> </div>	Марка	Схема перерізу
	20	70
90		

Форма 5 — Специфікація

<div style="display: flex; flex-direction: column; align-items: center;"> <span>15</span> <span>8</span> </div>	Поз.	Найменування	Кіл.	Маса од., кг
	15	60	10	15
95				

Примітка 1. Ширина рядків та колонок наведена довідково.

6.3.9 Якщо монолітна залізобетонна конструкція складається з кількох елементів (балок, плит тощо), на кожний із яких виконують окремі схеми армування, то цим елементам надають позиційні позначки або марки згідно з рисунком 1.



Рисунок 1

**6.3.10** У технічних вимогах до схеми розміщення, за потреби, наводять вказівки про порядок монтажу, замоноличування швів, вимоги до монтажних з'єднань.

**6.3.11** Робочі кресленики арматурних і закладних виробів, розроблених для монолітних залізобетонних конструкцій як самостійні документи, до складу основного комплексу робочих креслеників не долучають, а записують у відомість документів, що додають і на які роблять посилання, в розділ «Документи, що додають».

**6.3.12** На схему армування монолітної залізобетонної конструкції наносять:

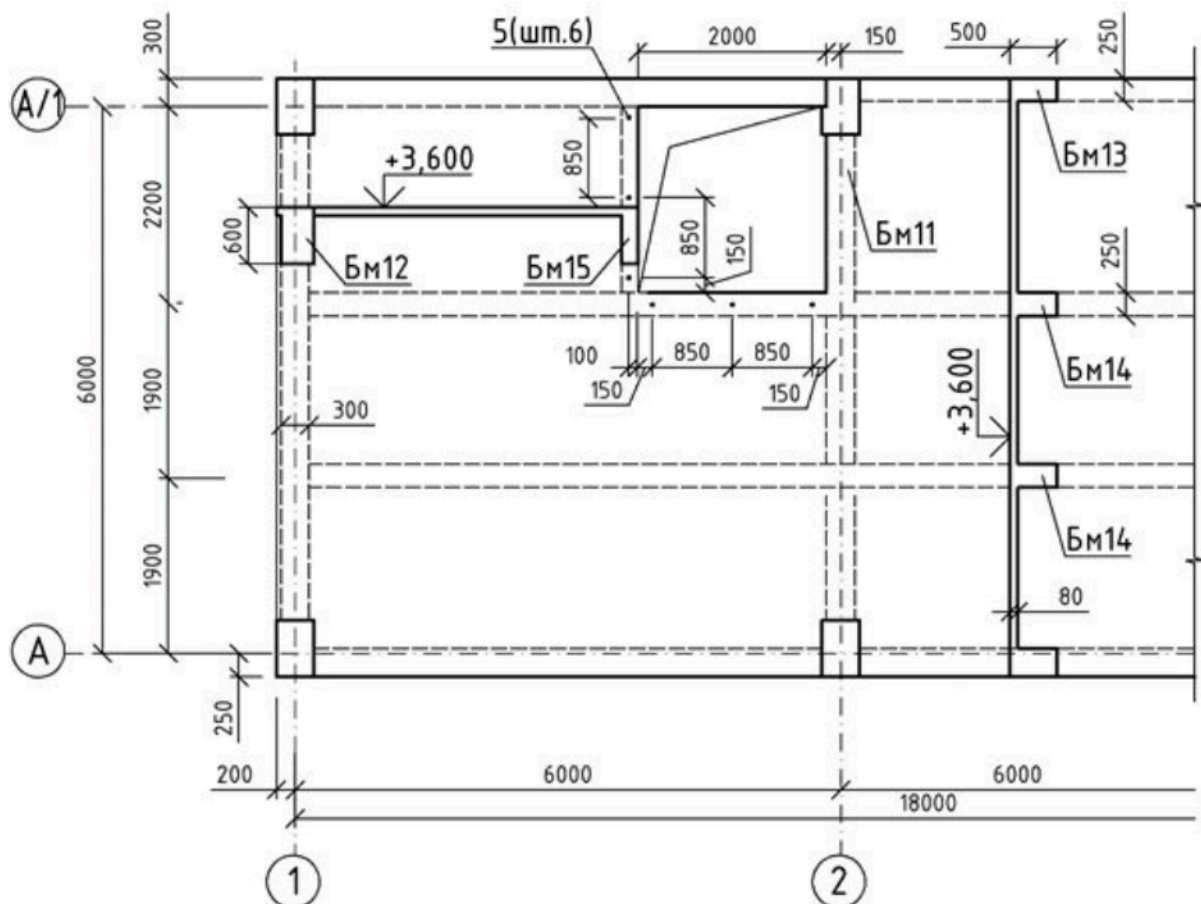
- координаційні осі будівлі (споруди);
- контури конструкцій — суцільною товстою основною лінією;
- розміри, які визначають положення арматурних і закладних виробів та товщину захисного шару бетону. Арматурні і закладні вироби на схемі зображають дуже товстою суцільною лінією.

За потреби на схемі вказують фіксатори для забезпечення проектного положення арматури.

#### 6.4 Специфікації до схем розміщення елементів конструкцій

**6.4.1** Специфікацію до схеми розміщення елементів конструкцій складають згідно з формою И.1 додатка И ДСТУ 9243.4.

**6.4.2** Специфікацію до схеми розміщення збірних конструкцій заповнюють за розділами:

- елементи збірних конструкцій;
- монолітні ділянки;
- сталеві та інші вироби.

**6.4.3** Специфікацію монолітної конструкції, яка складається з кількох елементів, на кожний із яких виконують окрему схему армування, складають за розділами на кожний елемент.

**6.4.4** Найменування кожного розділу специфікації монолітної конструкції вказують у вигляді заголовка в графі «Найменування» і підкреслюють. До найменування розділів долучають марку елемента і через тире – кількість елементів на монолітну конструкцію.

*Приклади*

1 Балки Бм 1 — 2 шт.

2 Плита Пм 1 — 1 шт.

Кожний розділ специфікації монолітної конструкції складається із підрозділів, які розташовують у такій послідовності:

- а) складальні одиниці;
- б) деталі;
- в) стандартні вироби;
- г) матеріали.

У розділ «Складальні одиниці» записують елементи, що безпосередньо входять у монолітну конструкцію, на яку складають специфікацію в такій послідовності:

- а) каркаси просторові;
- б) каркаси плоскі;
- в) сітки;
- г) вироби закладні.

У підрозділ «Матеріали» записують матеріали, що безпосередньо входять у конструкцію, на яку складають специфікацію (наприклад, бетон).

**6.4.5** На елементи збірних конструкцій — виробів бетонних та залізобетонних розробляють робочу документацію з дотриманням вимог ДСТУ Б В.2.6-2.

ДОДАТОК А  
(довідковий)





**УМОВНІ ГРАФІЧНІ ЗОБРАЖЕННЯ БУДІВЕЛЬНИХ КОНСТРУКЦІЙ  
ТА ЇХНІХ ЕЛЕМЕНТІВ**

Таблиця А.1

Найменування	Зображення	
	у плані	у розрізі
<p>1 Перегородка із склоблоків</p> <p><b>Примітка.</b> На креслениках в масштабі 1:200 і дрібніше допустимо позначення всіх видів перегородок однією суцільною товстою основною лінією</p>		
<p>2 Прорізи</p> <p>2.1 Проріз, який проєктують без заповнення</p>		
<p>2.2 Проріз, який належить пробити в існуючій стіні, перегородці, покритті, перекритті</p>		
<p>2.3 Проріз в існуючій стіні, перегородці, покритті, перекритті, який належить закласти</p> <p><b>Примітка.</b> В пояснювальному написі замість крапок вказують матеріал закладки.</p>		
<p>2.4 Прорізи</p> <p>а) без чверті;</p>		



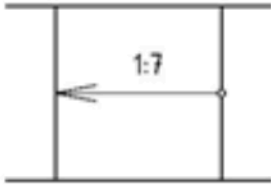

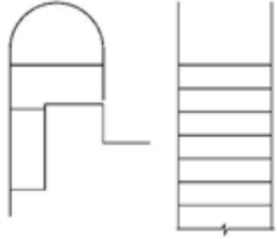
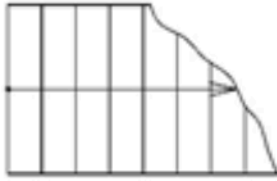
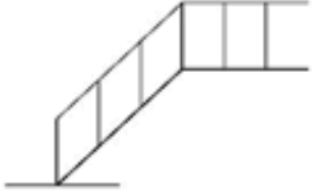
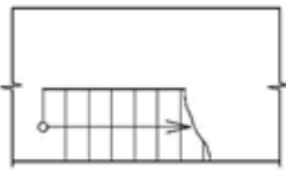
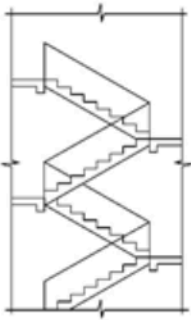
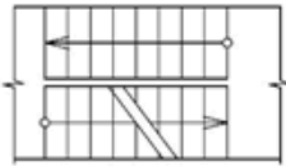





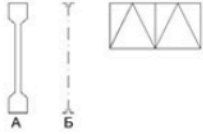

Продовження таблиці А.1

Найменування	Зображення	
	у плані	у розрізі
б) із чвертю;		
в) у масштабі 1:200 і дрібніше, а також для креслеників елементів конструкцій заводського виготовлення		
3 Пандус <b>Примітка.</b> Ухил пандуса вказують у плані у відсотках (наприклад, 10,5 %) або як відношення висоти та довжини (наприклад, 1:7). Стрілкою на плані показано напрямок спуску		
4 Сходи 4.1 Сходи металеві: а) вертикальні;		
б) похилі		
4.2 Сходи: а) нижній марш;		У масштабі не менше ніж 1:50 
б) проміжні марші;		













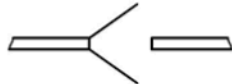

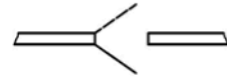

Продовження таблиці А.1

Найменування	Зображення	
	у плані	у розрізі
в) верхній марш		У масштабі не більше ніж 1:100, а також для схем розміщення елементів збірних конструкцій 
<b>Примітка.</b> Стрілкою показано напрям підйому маршу.		
5 Елемент існуючий, що підлягає розбиранню		
6 Вимощення		
7 Колона а) залізобетонна: — суцільного перерізу;		
— двогілкова;		
б) металева: — суцільностінна;		
— двогілкова		
<b>Примітка.</b> Зображення А — для колон без консолі, Б, В — для колон із консоллю.		













Продовження таблиці А.1

Найменування	Зображення	
	у плані	у розрізі
8 Ферма		
<b>Примітка.</b> Зображення А — для ферми залізобетонної, Б — для ферми металевої.		
9 Плита, панель		
10 В'язь металева а) одноплощина: — вертикальна;		
— горизонтальна;		
б) двоплощина;		
в) тяжі		





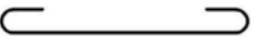

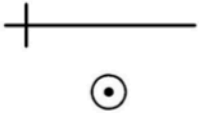
Продовження таблиці А.1

Найменування	Зображення
11. Двері, ворота 11.1 Двері однополотні	
11.2 Двері двополотні	
11.3 Двері подвійні однополотні	
11.4 Те саме двополотні	
11.5 Двері двополотні з хитним полотном (права або ліва)	
11.6 Двері двополотні з хитними полотнами	
11.7 Двері (ворота) відкатні однополотні	
11.8 Двері (ворота) розсувні двополотні	
11.9 Двері (ворота підйомні)	
11.10 Двері складчасті	
11.11 Двері, що обертаються	
11.12 Ворота підйомно-поворотні	
12 Рами віконні 12.1 Рама з боковим підвішуванням, що відчиняється всередину	
12.2 Те саме, що відчиняється назовні	
12.3 Рама з нижнім підвішуванням, що відчиняється всередину	
12.4 Те саме, що відчиняється назовні	

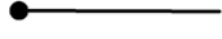
Продовження таблиці А.1

Найменування	Зображення
12.5 Рама з верхнім підвішуванням, відчиняється всередину	
12.6 Те саме, що відчиняється назовні	
12.7 Рама з середнім підвішуванням горизонтальним	
12.8 Те саме, з вертикальним	
12.9 Рама розсувна	
12.10 Рама з підйомом	
12.11 Рама глуха	
12.12 Рама з боковим або з нижнім підвішуванням, що відчиняється всередину	
<b>Примітка.</b> Вершину знака, зображеного штрихами, направляють до обв'язки, на яку не навішують раму.	
13 Арматурні вироби 13.1 Звичайна арматура 13.1.1 Арматурний стрижень: а) вигляд збоку;	
б) переріз	
13.1.2 Арматурний стержень з анкеруванням: а) з гаками;	
б) з відгинами під прямим кутом	
13.1.3 Анкерні кільця або пластина вигляд з торця	

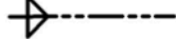
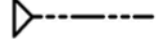
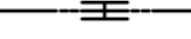
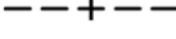
Продовження таблиці А.1

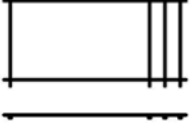
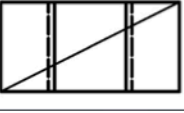
Найменування	Зображення
13.1.4 Арматурний стрижень із відгином під прямим кутом, спрямованим від читача. Те саме в документації, що призначена для мікрофільмування і там, де стрижні розміщені один до одного дуже близько	 
13.1.5 Арматурний стрижень із відгином під прямим кутом, спрямованим до читача	
13.2 Попередньо напружена арматура 13.2.1 Попередньо напружений стрижень або канат: а) вигляд збоку;	
б) переріз	
13.2.2 Поперечний переріз арматури з натягом на бетон, яка розміщена в трубі або каналі	
13.2.3 Анкерування біля напружених кінців	
13.2.4 Замуроване анкерування  вигляд з торця	
13.2.5 Знімне з'єднання	
13.2.6 Фіксоване з'єднання	
<p><b>Примітка.</b> Допустимо попередньо напружену арматуру показувати суцільною дуже товстою лінією</p>	
13.3 Арматурні з'єднання 13.3.1 Один плоский каркас або сітка а) умовно;	
б) спрощено (поперечні стрижні наносять на кінцях каркаса або в місцях зміни кроку стрижнів)	
13.3.2 Декілька однакових плоских каркасів або сіток	
<p><b>Примітка.</b> Арматурні і закладні вироби зображують дуже товстою суцільною лінією.</p>	

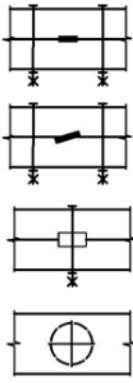
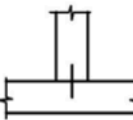
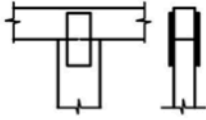
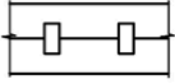
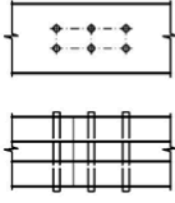
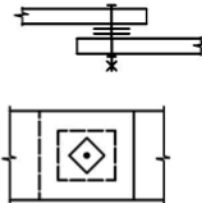

Продовження таблиці А.1

Найменування	Зображення
14 З'єднання і кріпильні деталі елементів дерев'яних конструкцій 14.1 На шпонках	
14.2 На скобах	
14.3 На конекторах	
14.4 З'єднання на нагелях: а) пластинчастих;	
б) круглих	
14.5 З'єднання на шайбах	

Продовження таблиці А.1

Найменування	Зображення в масштабах	
	1:50 і 1:100	1:200
15 Канали димові і вентиляційні 15.1 Вентиляційні шахти та канали		
15.2 Димові труби (тверде паливо)		
15.3 Димові труби (рідке паливо)		
15.4 Газовідвідні труби		
15.5 Труби вигнуті (в стелі)		

Продовження таблиці А.1

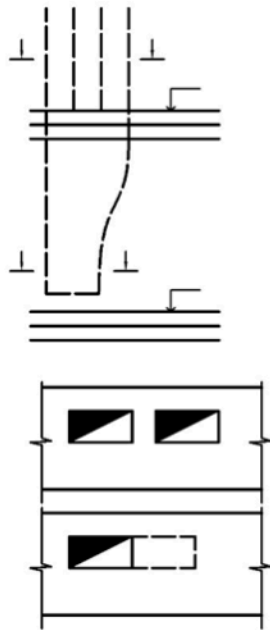
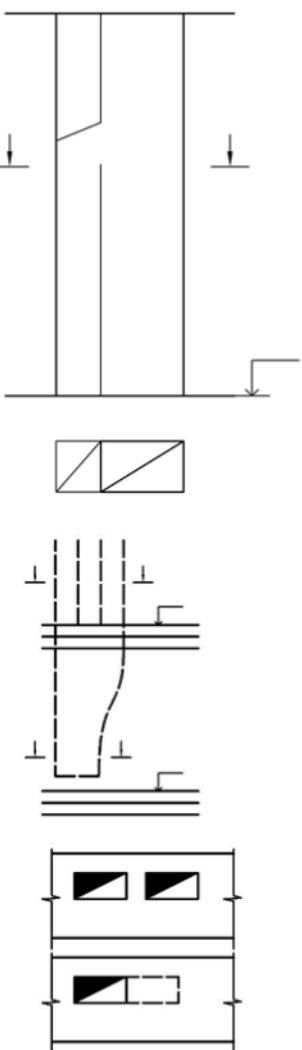
Найменування	Зображення
<p>15.6 Труби з відгалуженням</p>	
<p>15.7 Збірна частина вентиляційної шахти з перемінним перетином</p>	

Продовження таблиці А.1

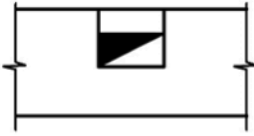
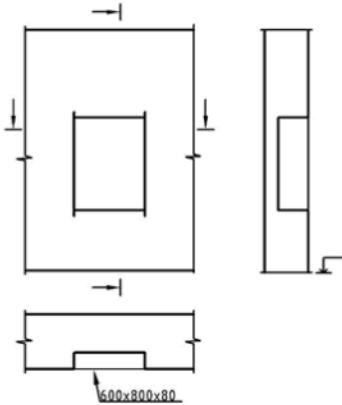
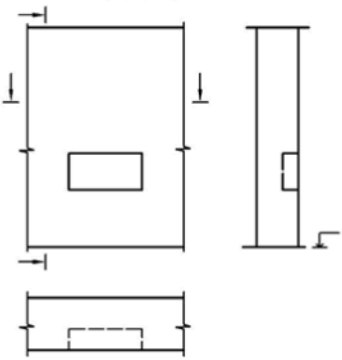
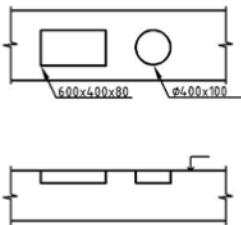
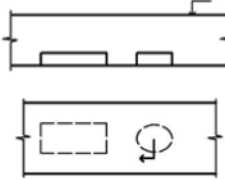
Найменування	Зображення
<p>15.8 Зображення отворів приєднання (наприклад, приєднання до груб і печей)</p>	
<p>16 Ніші, пази та борозни 16.1 Ніша в площині розрізу</p>	
<p>16.2 Ніша поза площиною розрізу</p>	
<p>16.3 Паз у перекритті в площині розрізу</p>	
<p>16.4 Паз у перекритті вище площини розрізу</p>	

Продовження таблиці А.1

Найменування	Зображення
16.5 Борозни	
16.6 Борозни поза площиною розрізу	
<p>17 Зображення вертикальних конструкцій</p> <p>17.1 Стіни</p> <p>17.1.1 Стіна з отвором без парпету і перемички</p>	<p>Зображення вигляду, плану та розрізу</p>

Продовження таблиці А.1

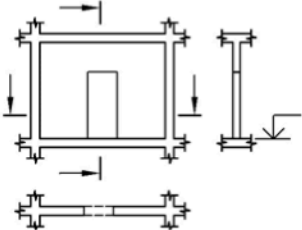
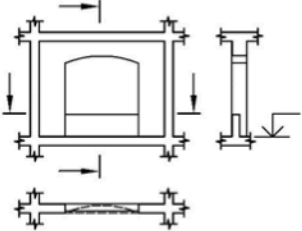
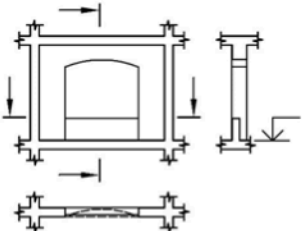
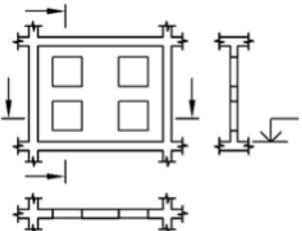
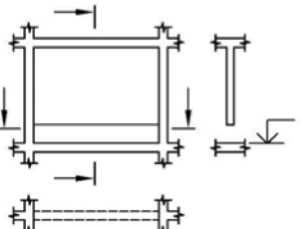
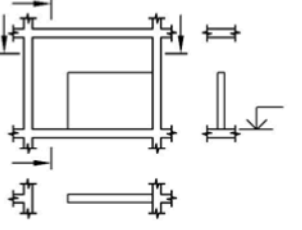
Найменування	Зображення
17.1.2 Стіна з отвором і перемичкою	
17.1.3 Стіна з отвором, парапетом і перемичкою	
17.1.4 Стіна з отвором, склепінною перемичкою, чвертю вікна і парапетом невеликої товщини стін	
17.1.5 Стіна з отворами, розташованими один над одним	
17.1.6 Стіна з отвором, розташованим внизу (парапетна зона)	
17.1.7 Стіна з отвором, розташованим вгорі (вільна зона перемички)	





Продовження таблиці А.1

Найменування	Зображення
17.1.8 Стіна з отвором, розташованим вгорі і внизу (вільна зона парапету і перемички)	
17.1.9 Горизонтально оформлена стіна (з вигином і закругленням)	
17.1.10 Стіна із змінною товщиною у вертикальному перерізі	
17.1.11 Стіна, що стоїть похило, з перерізом, потовщеним внизу	
17.1.12 Стіна зі змінною товщиною і отвором *	
17.1.13 Стіна, що стоїть похило, з отвором **	

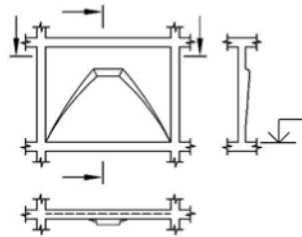
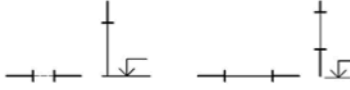
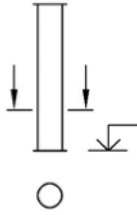
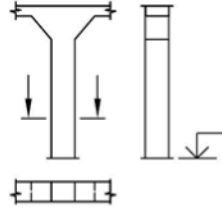
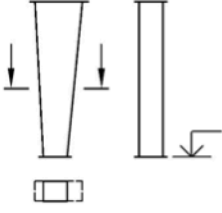
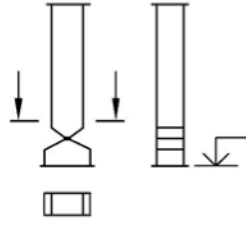
Продовження таблиці А.1

Найменування	Зображення
17.1.14 Вертикальна стіна з оформленням	
17.1.15 Тонкі стіни, що зазвичай зображують зачорненими ***	
<p><b>Примітки:</b> * У плані отвір не показують.                  ** У плані невидиму грань стіни не показують, і отвір зображають в спрощеному вигляді.                  *** У плані допустимо зображати перемичку одною штрихованою лінією.</p>	
17.2 Опори, колони, пілони	Зображення вигляду і плану
17.2.1 Вертикальна колона	
17.2.2 Колона з вутами і прогоном	
17.2.3 Колона з перерізом, що збільшується або зменшується вгору	
17.2.4 Колона з базою	

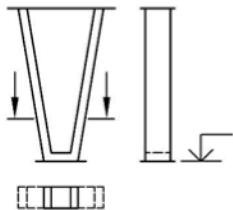
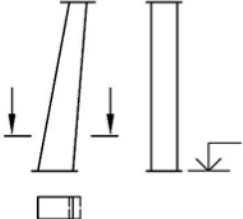
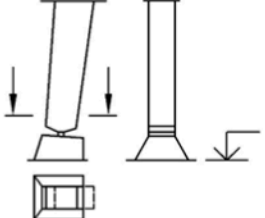
Кінець таблиці А.1

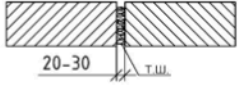
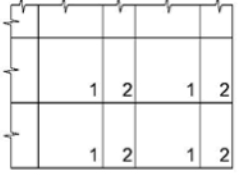
Найменування	Зображення
17.2.5 Складова колона	
17.2.6 Колона, що стоїть похило, з перерізом, що збільшується або зменшується вгору	
17.2.7 Колона, що стоїть похило, з перерізом, що збільшується або зменшується із базою колони	
18 Кам'яні конструкції 18.1 Шви між елементами кам'яних конструкцій зображають однією лінією	
18.2 Те саме в масштабах від 1:1 до 1:10 — двома лініями	
18.3 Температурні шви зображають двома лініями	
18.4 На фрагментах і вузлах кам'яні елементи позначають арабськими цифрами	
<p><b>Примітка 1.</b> Позначення вказують у правому нижньому куті елемента, що зображають.</p> <p><b>Примітка 2.</b> Елементи однакового розмірів, форми, матеріалу і обробки поверхні позначають тими самими цифрами.</p>	

ДОДАТОК Б  
(довідковий)

ПРИКЛАДИ ВИКОНАННЯ ПЛАНІВ ПОВЕРХІВ БУДІВЛІ

Б.1 Приклад виконання плану одноповерхової виробничої будівлі

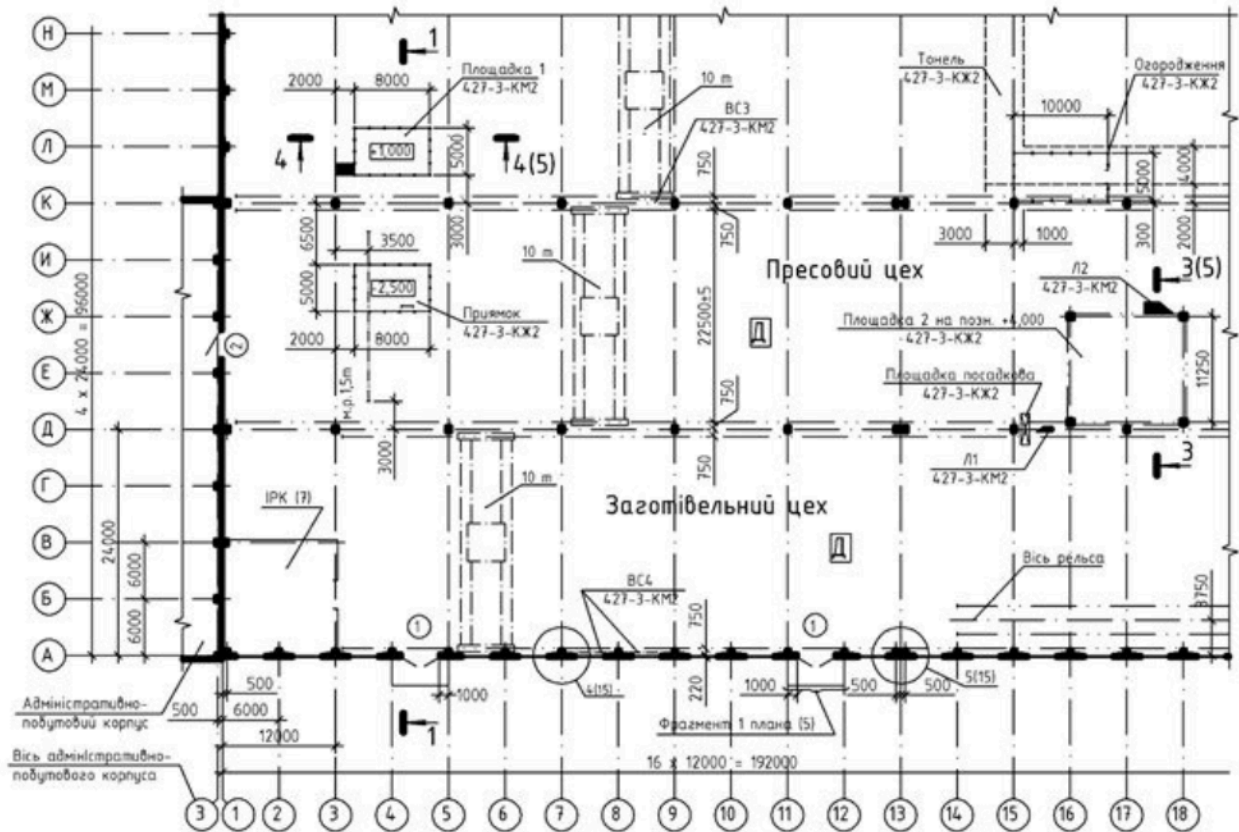



ДОДАТОК В  
(довідковий)ПРИКЛАДИ ЗАПОВНЕННЯ ВІДОМОСТІ ПЕРЕМИЧОК, СПЕЦИФІКАЦІЇ  
ЕЛЕМЕНТІВ ЗАПОВНЕННЯ ПЕРЕМИЧОК ТА ПРОРІЗІВ

## В.1 Приклад заповнення відомості перемичок

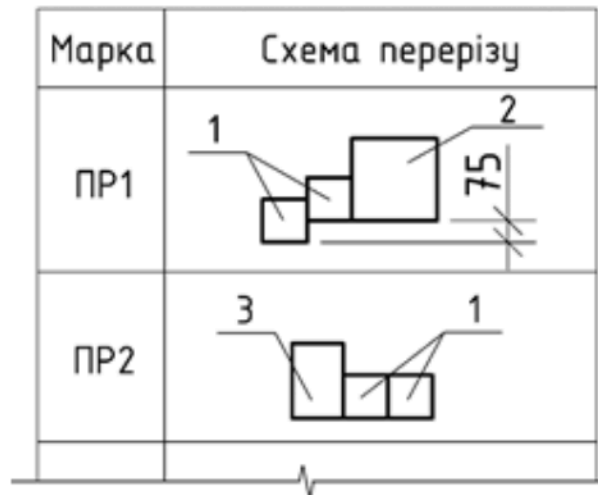

**Примітка.** Схема перерізу може бути доповнена позначками низу перемичок і орієнтацією розміщення перемичок відносно координатних осей.

## В.2 Приклад заповнення специфікації елементів перемичок

Поз.	Позначення	Найменування	Кількість на поверхні				Маса од., кг	Примітка
			1	2	3	Всього		
1	ДСТУ Б В.2.6-55:2008	2ПБ19-3	16	8	4	28	81	
2		5ПБ18-27	5	2	1	8	250	
3		5ПБ18-8	3	2	1	6	119	

## В.3 Приклад виконання специфікації елементів заповнення прорізів

Поз.	Позначення	Найменування	Кількість на поверхні					Маса од., кг	Примітка *
			1-10	10-1	Л-А	А-Л	Всього		
		<b>Вікна</b>							
1	1.436.3-16	ОГД 18.12-2	10		9		19		1200
2		ОТД 18.18-2	10		1		10		1800
3		ОГД 18. 18-2	10	13	9	13	45		2400
4		ОГД 24. 18-2		15	9	14	35		
5		ОГД 24. 12-2	3				3		
		<b>Грати жалюзійні</b>							
6	3453-1-К3.В5	РШ1				1	1		2400
7		РШ2					1		500
		<b>Блоки дверні</b>							
8	ДСТУ Б В.2.6-99:2009	ДВГ21-15	4	2			6		2070
9		ДВГ24-15	1						2370
10		ДУ24-10	2	1			3		
11		ДА024-10ВЛ	8				8		
12	ТУ 36-1965-16	Ворота 3.6 × 3.6	2				2		3600

\* У графі наведена висота прорізу.

ДОДАТОК Г  
(довідковий)

ПРИКЛАДИ ВИКОНАННЯ РОЗРІЗІВ

Г.1 Приклад виконання розрізу одноповерхової виробничої будівлі

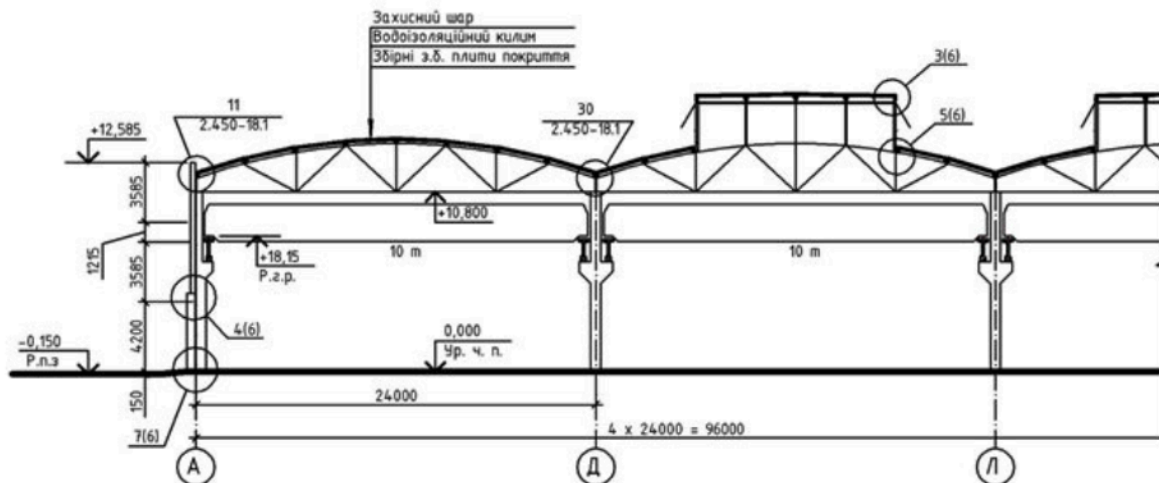

Г.2 Приклад виконання розрізу багатоповерхової виробничої будівлі

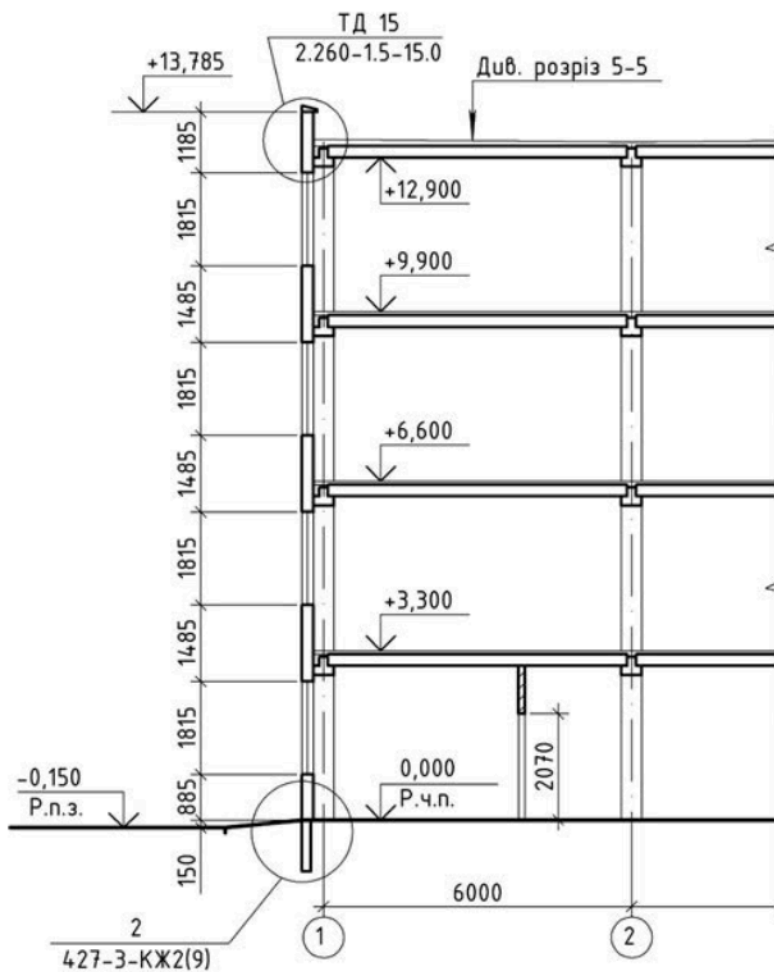



Г.3 Приклад виконання розрізу житлового будинку

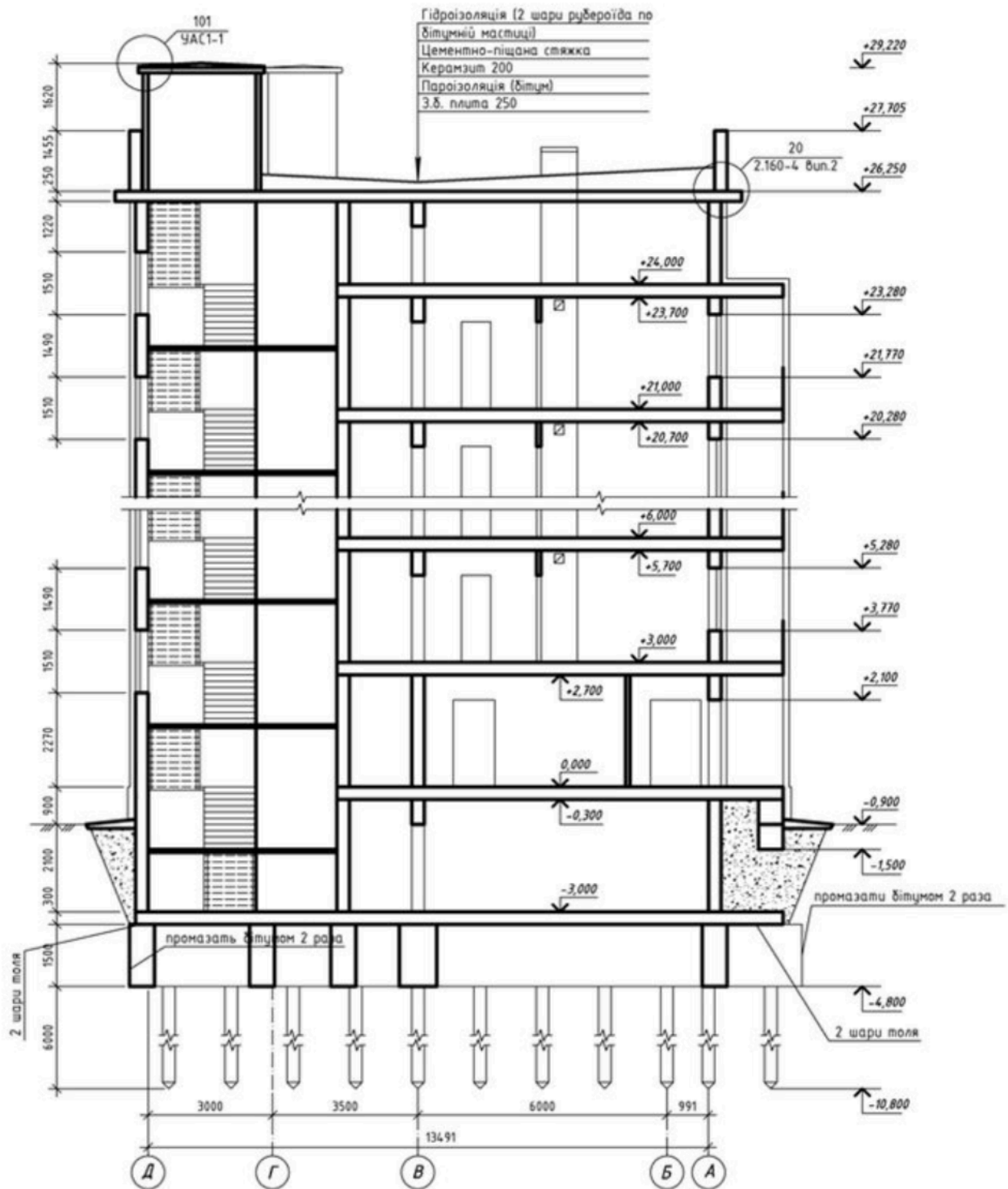

ДОДАТОК Д  
(довідковий)

ПРИКЛАДИ ВИКОНАННЯ ФАСАДІВ І ЇХНІХ ФРАГМЕНТІВ

Д.1 Приклад виконання фасаду та фрагменту фасаду виробничої будівлі

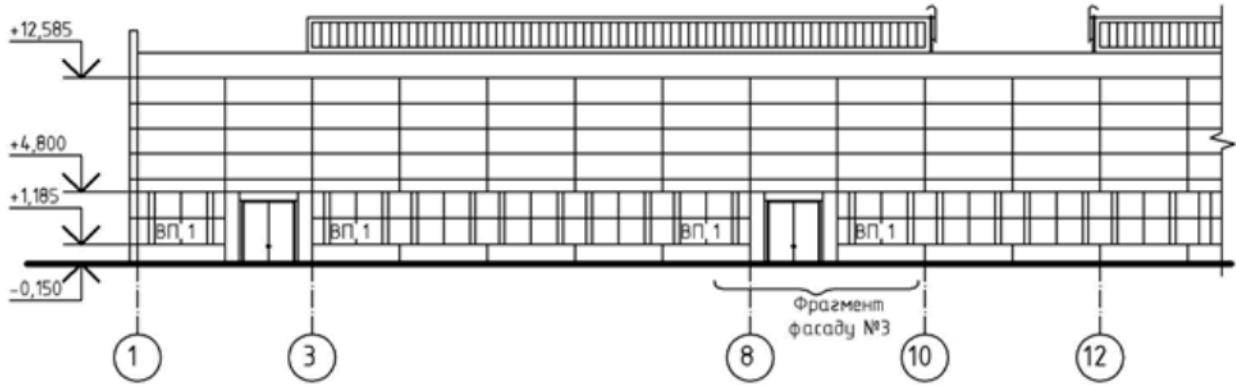

Фрагмент фасаду №3

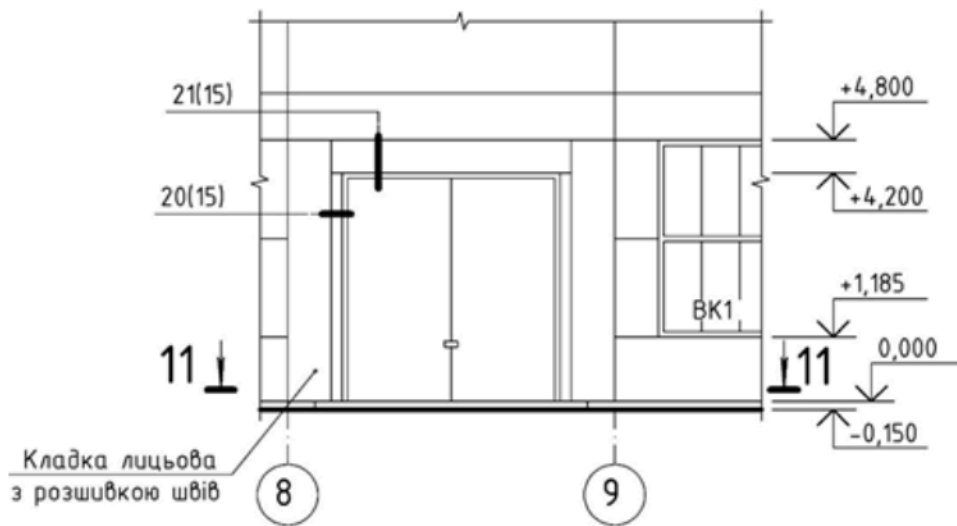

11-11

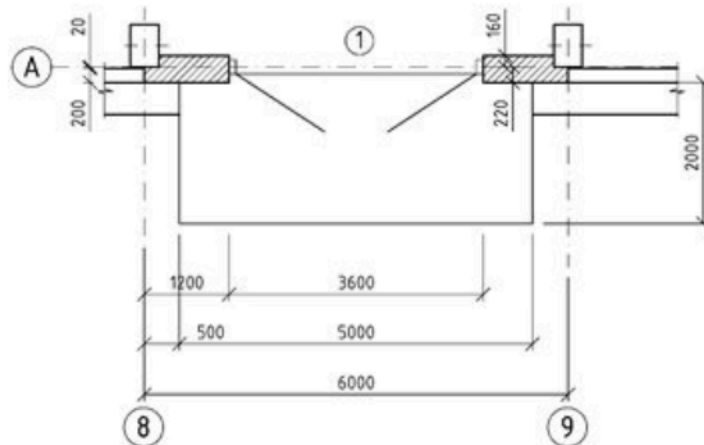

Д.2 Приклад виконання фасаду житлового будинку



ДОДАТОК Е  
(довідковий)

ПРИКЛАД ВИКОНАННЯ ПЛАНУ ПІДЛОГИ

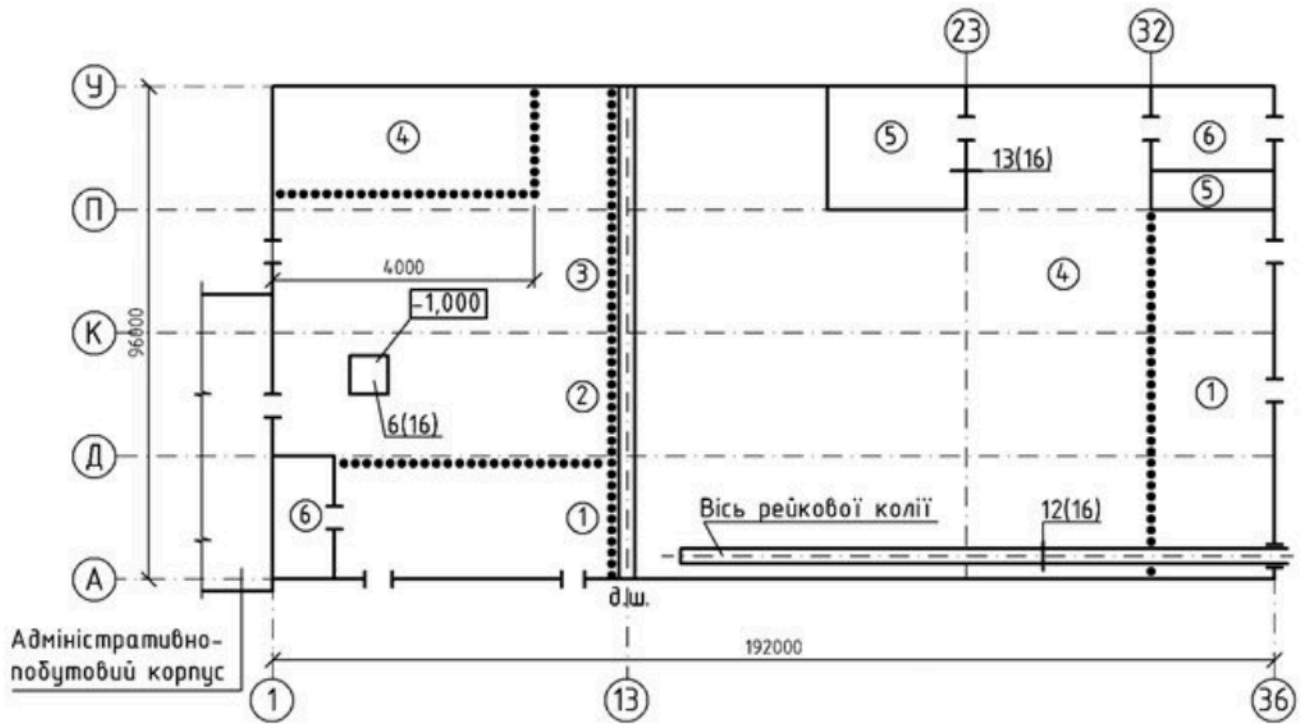

ДОДАТОК Ж  
(довідковий)

ПРИКЛАД ВИКОНАННЯ ПЛАНУ ПОКРІВЛІ

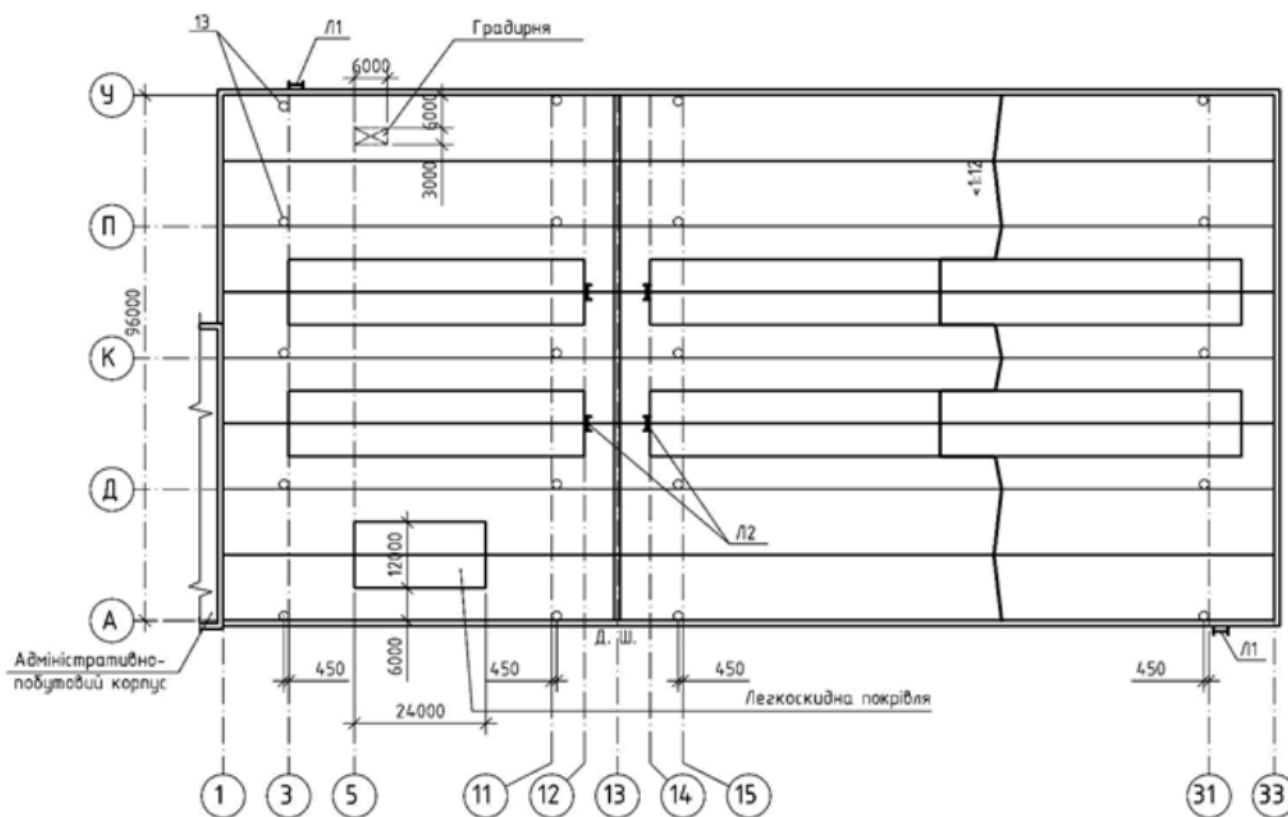

ДОДАТОК И  
(довідковий)

**ПРИКЛАД ВИКОНАННЯ СХЕМИ РОЗМІЩЕННЯ ЕЛЕМЕНТІВ  
ЗАПОВНЕННЯ ВІКОННОГО ПРОРІЗУ**

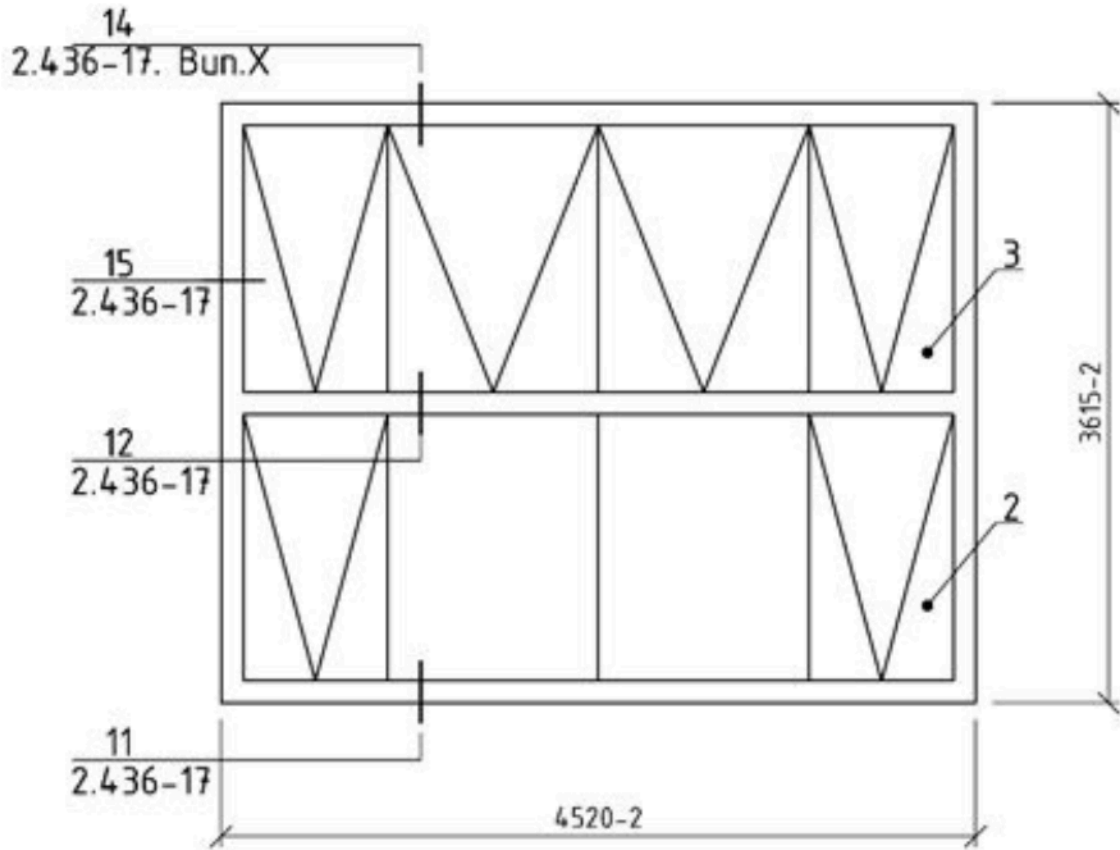

ДОДАТОК К  
(довідковий)

**ПРИКЛАД ОФОРМЛЕННЯ ПАСПОРТУ ОПОРЯДЖЕННЯ ФАСАДІВ**

**К.1 Форма титульного аркушу «Паспорт опорядження фасадів»**

The diagram shows a rectangular form with a total width of 210 and a total height of 297. The form is divided into several horizontal sections by dashed lines. The sections are as follows:

- Top section:** "Найменування виконавця проєктних робіт (примітка 1)" (Name of the contractor of the project works (note 1)). This section is 10 units high.
- Second section:** "Найменування замовника проєктних робіт (рекомендовано)" (Name of the client of the project works (recommended)).
- Third section:** "Найменування об'єкта проєктування будівлі (споруду)" (Name of the building object being designed (structure)).
- Fourth section:** "ПАСПОРТ опорядження фасадів" (PASSPORT for facade renovation). This section is 20 units wide on the left and 10 units wide on the right.
- Fifth section:** "Позначення документа" (Document designation).
- Sixth section:** "Поле для запису про погодження документа" (Field for recording of document approval).
- Seventh section:** "Додаткові графи" (Additional columns) on the left side, and three columns for "Посади" (Positions), "Підписи" (Signatures), and "Імена ПРИЗВИЩА" (Names and Surnames).
- Eighth section:** "Рік видання" (Year of issue).

Dimensions are indicated: 297 on the left vertical axis, 210 on the bottom horizontal axis, 10 at the top and bottom right corners, and 20 and 10 on the left and right sides of the central section respectively.

**Примітка.** У графі «найменування виконавця проєктних робіт» допустимо відобразити товарний знак (за наявності), поштову адресу виконавця та сертифікати якості (за наявності).



**К.2 Перелік документів паспорту опорядження фасадів**

1. Титульний аркуш.
2. Зміст.
3. Протокол засідання архітектурно-містобудівельної ради (або витяг) у випадку, якщо об'єкт підлягає розгляду містобудівельною радою.
4. Ситуаційний план (у кольорі).
5. Кресленики опорядження фасадів (у кольорі).
6. Таблиця кольорів опорядження фасадів.

**К.3 Форма таблиці кольорів опорядження фасадів**

Поз. маркування	Елемент фасаду	Матеріал оздоблення	№, код або зразок кольору

ДОДАТОК Л  
(довідковий)

ПРИКЛАДИ ВИКОНАННЯ СХЕМ РОЗМІЩЕННЯ ЕЛЕМЕНТІВ  
ЗБІРНИХ КОНСТРУКЦІЙ

Л.1 Схема розміщення елементів фундаментів і фундаментних балок

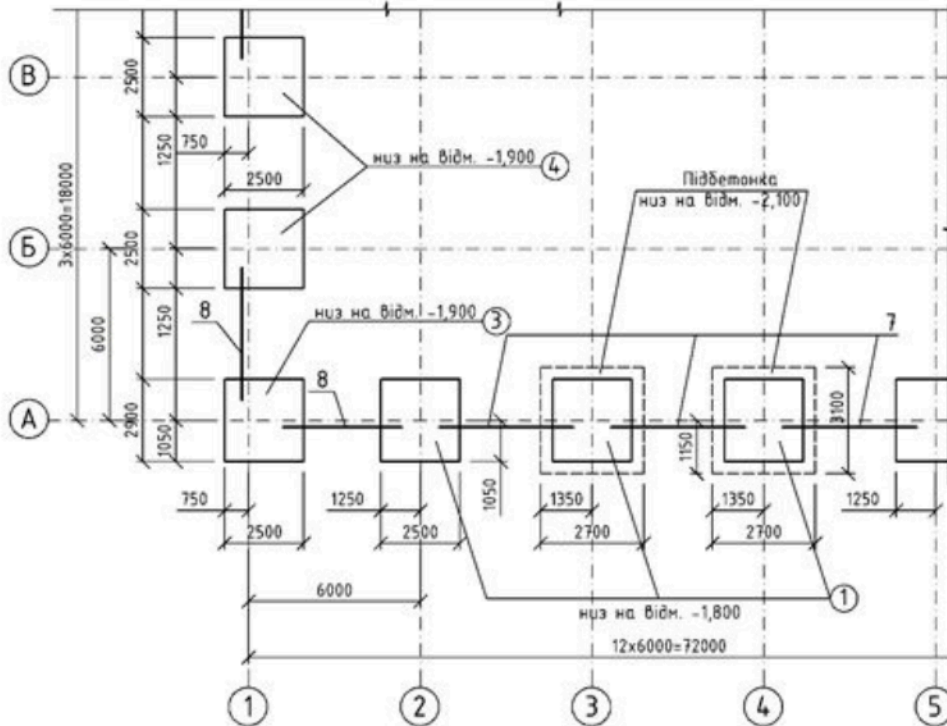

Л.2 Схема розташування колон і підкранових балок

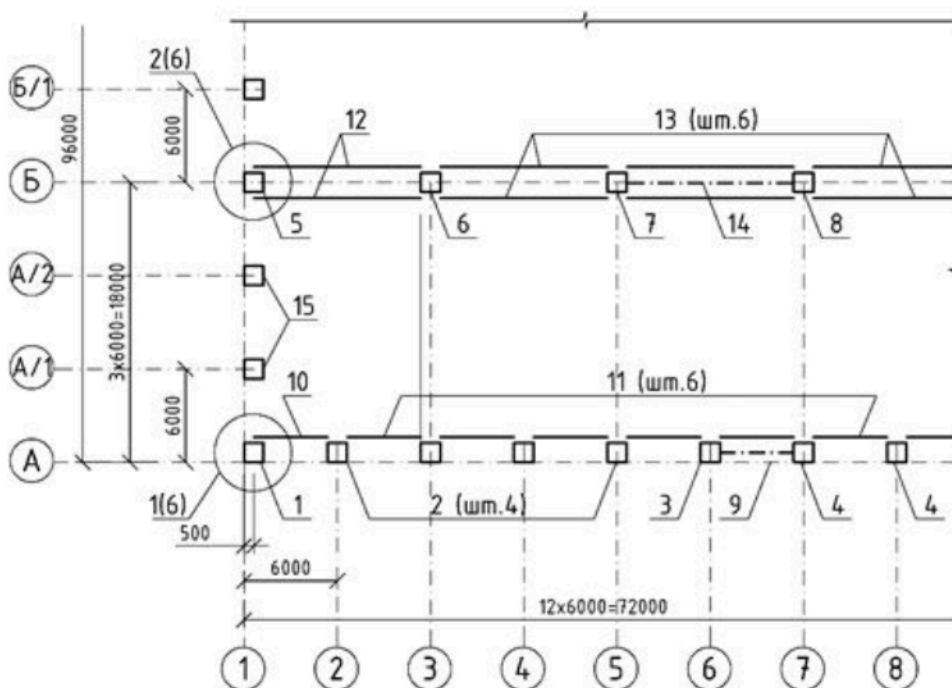

Л.3 Схема розміщення плит покриття

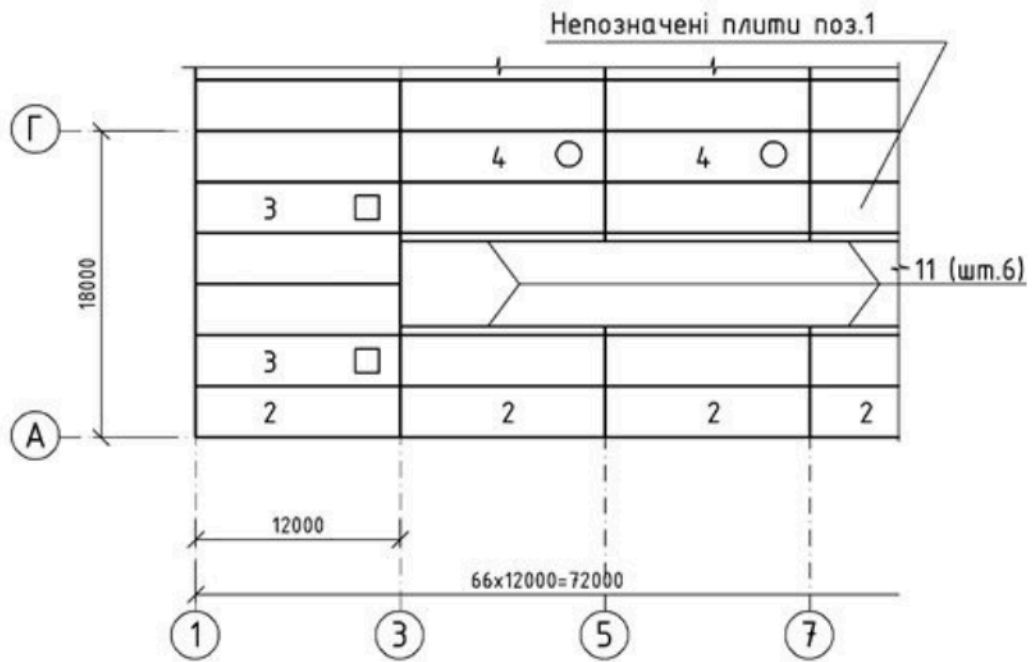

Л.4 Схема розміщення панелей стін

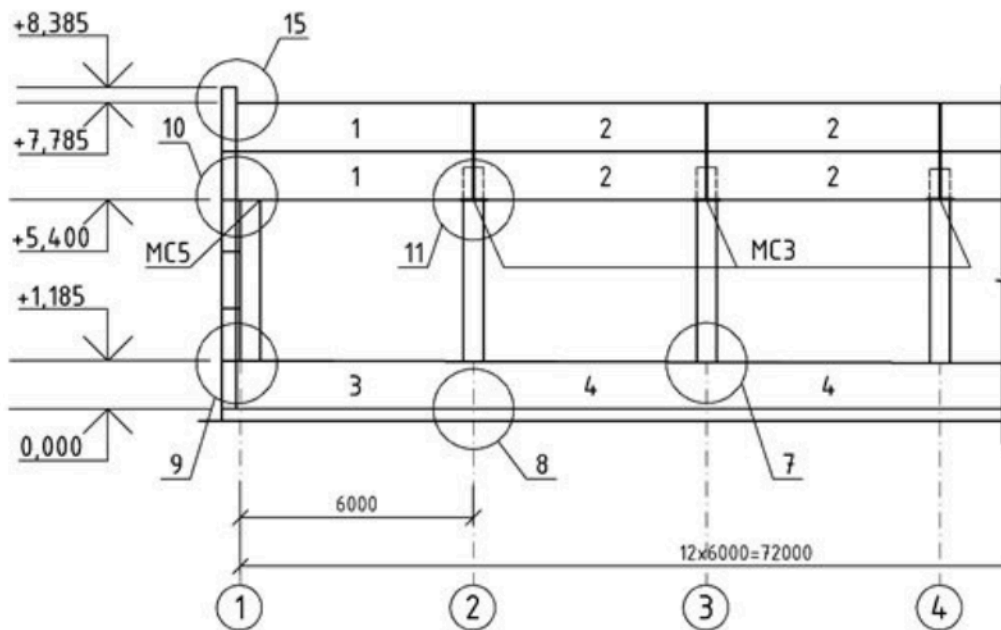

Л.5 Схема розміщення панелей стін, перегородок та інших елементів житлового будинку

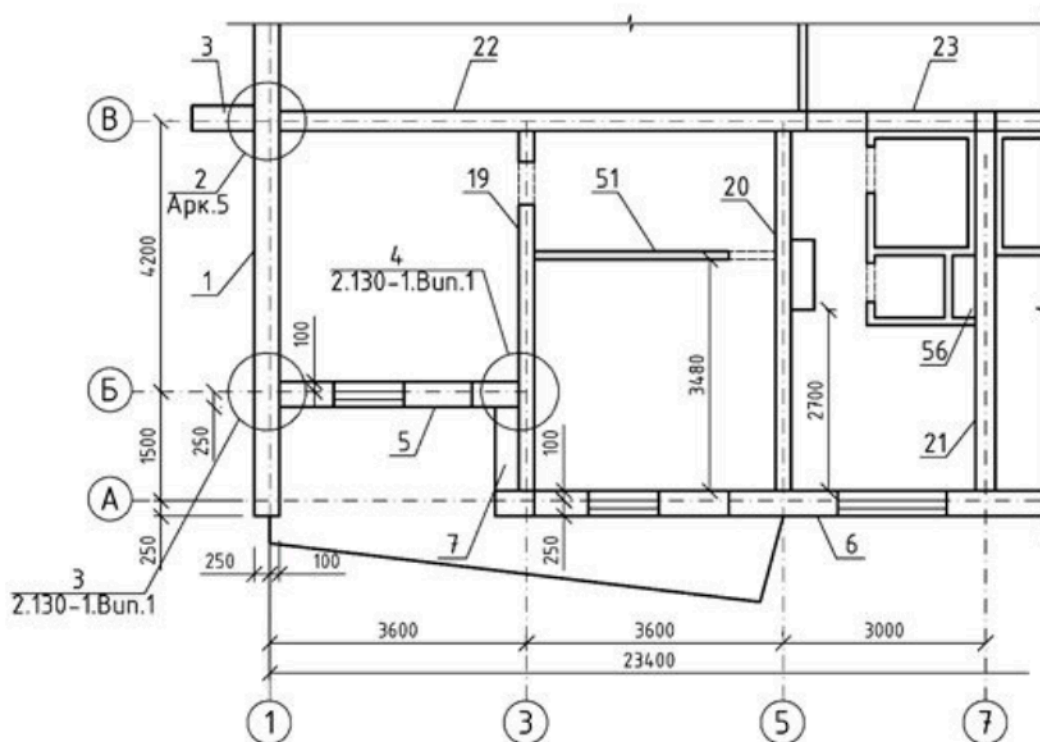

Л.6 Схема розміщення колон, ригелів і балок перекриття

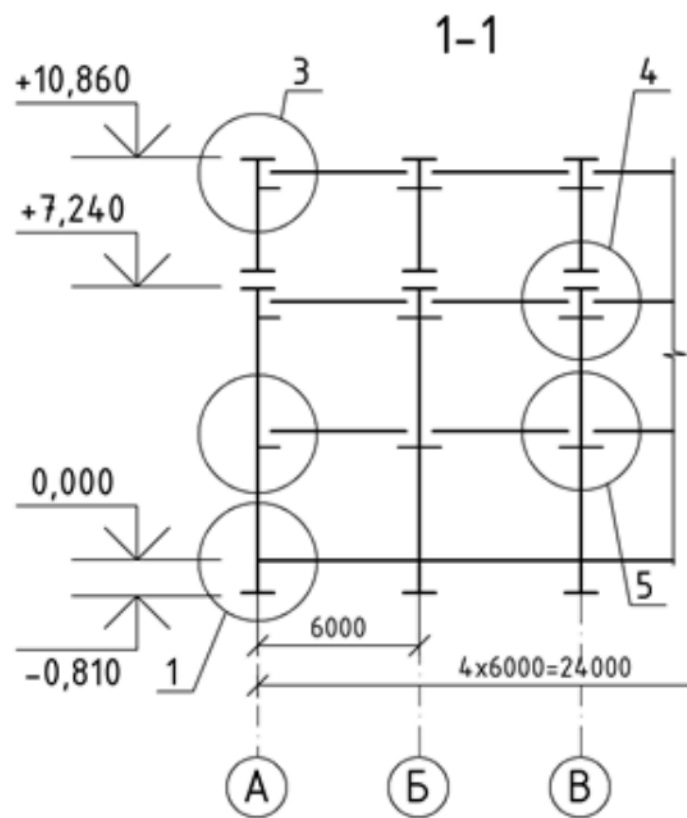
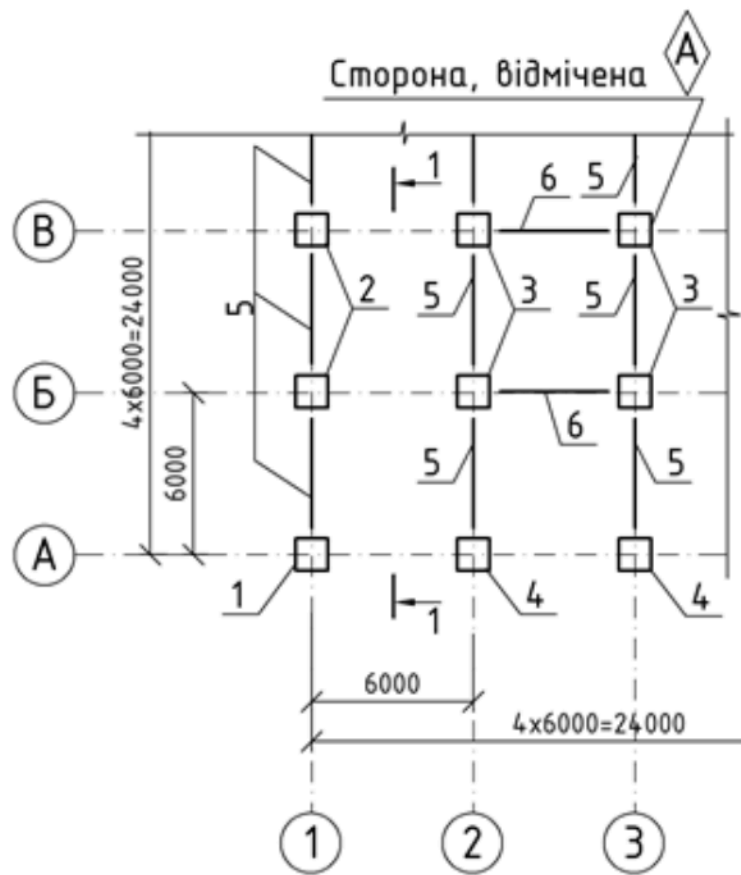

ДОДАТОК М  
(довідковий)

## БІБЛІОГРАФІЯ

- 1 Закон України «Про регулювання містобудівної діяльності»
- 2 IEC 81346-1:2022 Industrial systems, installations and equipment and industrial products — Structuring principles and reference designations — Part 1: Basic rules
- 3 IEC 81346-2:2019 Industrial systems, installations and equipment and industrial products — Structuring principles and reference designations — Part 2: Classification of objects and codes for classes
- 4 ISO 81346-12:2018 Industrial systems, installations and equipment and industrial products — Structuring principles and reference designations — Part 12: Construction works and building services.

---

Коди згідно з НК 004: 01.100.30; 91.010.01; 91.010.30

**Ключові слова:** архітектурні рішення, будівельні вироби, будівельні конструкції, плани, позначення, специфікації, схеми армування, схеми розміщення, фасади.

---