

Рівень життя населення України

Видавництво «Консультант»

НАЦІОНАЛЬНА АКАДЕМІЯ НАУК УКРАЇНИ
ІНСТИТУТ ДЕМОГРАФІЇ ТА СОЦІАЛЬНИХ ДОСЛІДЖЕНЬ
ДЕРЖАВНИЙ КОМІТЕТ СТАТИСТИКИ УКРАЇНИ

Рівень життя населення України

ТОВ «Видавництво «Консультант»
Київ, 2006

ББК 65.9(4УКР)-94
УДК 331.59

Р49 Рівень життя населення України / НАН України. Ін-т демографії та соц. дослідж., Держ. ком. статистики України; За ред. Л. М. Черенько. — К.: ТОВ «Видавництво «Консультант», 2006. — 428 с.: іл. — Бібліогр.: с. 417-426.

ISBN 966-7658-03-1

У колективній монографії розглядаються проблеми дослідження рівня життя населення України з урахуванням специфіки розвитку соціально-економічних процесів на сучасному етапі. Узагальнено світовий досвід досліджень рівня життя, запропоновано концепцію дослідження рівня життя населення України на сучасному етапі та розроблено необхідний методичний інструментарій для проведення оцінок рівня життя населення. Розрахована на фахівців у галузі соціальної економіки та політики, працівників державного управління, аспірантів та студентів економічних спеціальностей.

Рецензенти:

Заяць Т. А., д.е.н., проф., завідувач відділу проблем відтворення людського капіталу та розселення Ради по вивченню продуктивних сил України НАН України.

Саєнко Ю. І., д.е.н., проф., завідувач відділу соціальної експертизи Інституту соціології НАН України.

Єріна А. М., д.е.н., проф., професор кафедри статистики Київського національного економічного університету ім. В. Гетьмана.

Затверджено до друку Вченою радою Інституту демографії та соціальних досліджень НАН України (протокол № 9 від 6 листопада 2006 року)

ISBN 966-7658-03-1

© Інститут демографії та соціальних досліджень НАН України, 2006

© Державний комітет статистики України, 2006

© Оформлення, ТОВ «Видавництво «Консультант»

Зміст

ВСТУП	5
РОЗДІЛ 1. ТЕОРЕТИКО-МЕТОДОЛОГІЧНІ ЗАСАДИ ДОСЛІДЖЕННЯ РІВНЯ ЖИТТЯ НАСЕЛЕННЯ УКРАЇНИ	8
1.1. Еволюція наукових поглядів на сутність соціально-економічної категорії «рівень життя населення» та методологію її дослідження	8
1.2. Концепція дослідження рівня життя населення України на сучасному етапі	16
1.3. Методика оцінки рівня життя населення на основі багаторівневого підходу	27
1.4. Система показників життєвого рівня	35
РОЗДІЛ 2. ОБСТЕЖЕННЯ УМОВ ЖИТТЯ ДОМОГОСПОДАРСТВ ЯК ОСНОВНА ІНФОРМАЦІЙНА БАЗА ДОСЛІДЖЕНЬ РІВНЯ ЖИТТЯ НАСЕЛЕННЯ УКРАЇНИ	52
2.1. Вибіркове обстеження умов життя домогосподарств у системі досліджень рівня життя населення	52
2.2. Методологічні підходи до визначення основних типів домогосподарств органами державної статистики	56
2.3. Система показників, що використовується Держкомстатом України для аналізу даних обстеження умов життя домогосподарств	61
2.4. Перспективні напрями розвитку вибіркового обстеження умов життя домогосподарств	74
РОЗДІЛ 3. ЧИННИКИ ФОРМУВАННЯ ЖИТТЄВОГО РІВНЯ НАСЕЛЕННЯ	78
3.1. Вплив економічної ситуації в країні на рівень життя населення	78
3.2. Роль соціальних стандартів та гарантій у забезпеченні гідного рівня життя	87
3.3. Самозабезпечувальна функція домашніх господарств як засіб підвищення рівня добробуту	101
РОЗДІЛ 4. РІВЕНЬ ЖИТТЯ НАСЕЛЕННЯ УКРАЇНИ НА СУЧАСНОМУ ЕТАПІ	112
4.1. Оцінка матеріального становища різних соціально-демографічних груп населення	112
4.1.1. Доходи та витрати	112
4.1.2. Споживання	128
4.1.3. Майнові характеристики	142
4.2. Характеристика умов життя населення України	151
4.2.1. Житлові умови домогосподарств	151
4.2.2. Розвиток соціальної інфраструктури	162
4.3. Аналіз факторів формування соціального середовища як складової рівня життя	165
4.4. Самооцінка населенням досягнутого рівня матеріального добробуту та ступеня задоволення основних життєвих потреб	175

РОЗДІЛ 5. РЕГІОНАЛЬНІ АСПЕКТИ ДОСЛІДЖЕННЯ РІВНЯ ЖИТТЯ НАСЕЛЕННЯ УКРАЇНИ	184
5.1. Теоретико-методологічні підходи до дослідження рівня життя населення	184
5.2. Методика побудови регіональних інтегральних індексів рівня життя	190
5.3. Регіональна оцінка рівня життя населення України	196
РОЗДІЛ 6. СПЕЦИФІКА ДОСЛІДЖЕННЯ ЖИТТЄВОГО РІВНЯ СІЛЬСЬКОГО НАСЕЛЕННЯ УКРАЇНИ	206
6.1. Методико-методологічні підходи до дослідження рівня життя сільського населення	206
6.2. Особливості матеріального становища сільських жителів	216
6.3. Умови життя населення у сільській місцевості	227
6.4. Стан соціального середовища на селі	232
РОЗДІЛ 7. РОЗШАРУВАННЯ НАСЕЛЕННЯ ЗА ДОХОДАМИ ТА СОЦІАЛЬНА СТРАТИФІКАЦІЯ УКРАЇНСЬКОГО СУСПІЛЬСТВА	239
7.1. Аналіз розподілу населення за доходами	239
7.2. Диференціація за доходами як основний чинник соціальної нерівності	244
7.3. Соціальна стратифікація: основні підходи та критерії визначення	258
7.4. Особливості формування соціальної структури українського суспільства	264
РОЗДІЛ 8. СТАНОВЛЕННЯ СЕРЕДНЬОГО КЛАСУ В УКРАЇНІ	277
8.1. Теоретичні аспекти ідентифікації середнього класу	278
8.2. Методичні підходи до виокремлення українського середнього класу	285
8.3. Кількісні оцінки приналежності до середнього класу на основі концентрації різних ознак	291
8.4. Пріоритети державної політики щодо становлення середнього класу в Україні	297
РОЗДІЛ 9. МЕТОДОЛОГІЧНІ ЗАСАДИ ТА ПРОБЛЕМИ ДОСЛІДЖЕННЯ БІДНОСТІ В УКРАЇНІ	307
9.1. Сучасні методико-методологічні підходи до визначення та вимірювання бідності ..	307
9.2. Бідність у країнах Євросоюзу та колишнього СРСР	317
9.3. Багатомірна оцінка ситуації з бідністю в Україні: критерії, масштаби та профілі бідності	322
РОЗДІЛ 10. ПРОГНОЗ РОЗПОДІЛУ НАСЕЛЕННЯ УКРАЇНИ ЗА ДОХОДАМИ	349
10.1. Теоретико-методологічні аспекти прогнозування розподілу населення за доходами	349
10.2. Методичні підходи до побудови прогнозу розподілу населення за середньодушовими доходами	356
10.3. Прогноз розподілу населення України за доходами до 2010 року	365
ДОДАТКИ	370
ЛІТЕРАТУРА	417

Вступ

У суспільних науках існує безліч загальноприйнятих понять, сутність яких, на перший погляд, лежить на поверхні, здається всім зрозумілою, і начебто не потребує пошуку спеціальних визначень та трактувань. Проте саме такі поняття якнайбільше вимагають пошуку концептуальних підходів, що є складнішим процесом, ніж трактування специфічних термінів, оскільки вони містять цілий спектр більш чи менш явних обмежень. Будь-яке поняття мусить мати своє визначення навіть у тих випадках, коли воно здається зрозумілим і природним та не несе в собі нічого виняткового та невідомого. Так складається ситуація з безробіттям, робочим часом, соціальними класами, бідністю, малограмотністю та іншими визначеннями. Проте ці поняття розрізняються за ступенем умовностей, які у випадку з рівнем життя мають найбільші прояви. Наприклад, поняття соціального класу залежить від гіпотетичної теоретичної схеми; у сфері зайнятості окремі умовні поняття стають предметом переговорів між соціальними партнерами, офіційне визначення бідності, здебільшого, спирається на політичне рішення. Поняття ж рівня життя має менш формалізований характер, до того ж у самому понятті закладено оціночне судження, чого не можна сказати, наприклад, про безробіття.

Додатковим навантаженням на трактування поняття рівня життя виступає його ємність та безпосередній стосунок до всіх членів суспільства. Ємність поняття спонукає дослідників включати якомога більше аспектів та складових до методичних схем з метою повнішого охоплення проблеми та більш комплексного її вивчення, що безпосередньо впливає на концепцію дослідження та визначення категорії. Важливість рівня життя для кожної людини обумовлює виникнення безлічі підходів та трактувань, кожне з яких несе в собі індивідуальний погляд на проблему і має право на існування. Оціночне судження, яке закладається у поняття «рівень життя», з одного боку, спрощує проблему вибору, оскільки не залежить від політичних рішень та домовленостей, а прив'язане лише до наукових традицій та еволюції категорії, що розкриває широкое коло можливостей для подальшого пошуку. Проте, з другого боку, проблема ускладнюється неможливістю знайти більш-менш універсальне визначення, яке було б справедливим для всіх країн та епох. А незначні зміни у визначеннях ведуть до суттєвих змін у методико-методологічних аспектах дослідження. Нарешті, неможливо вивести універсальну концепцію дослідження життєвого рівня зі значної духовної коннотації: коли йдеться про концентрацію доходів, використовуються нейтральні показники, об'єктивний підхід; а коли вживаються терміни «рівень життя», «нерівність» чи «бідність», в силу вступають аргументи соціальної справедливості.

Визначення рівня життя суттєво впливає на характер дослідження і залежить від того, що ми розуміємо під життєвими стандартами. Світова економічна наука набула значного досвіду у вивченні цієї проблеми. Термінологічна база вітчизняних та зарубіжних досліджень поряд із поняттям «рівень життя» включає такі категорії, як «матеріальне становище», «матеріальний добробут», «спосіб життя», «стиль життя», «якість життя», «добробут» тощо. Країни перехідної економіки, дотримуючись спільної ідеології людського розвитку, пішли різними шляхами у дослідженні проблеми рівня та якості життя, що пояснюється як особливістю розвитку соціально-економічних процесів, так і традиціями наукових досліджень. Російські науковці, з якими нас об'єднують спільні традиції, сьогодні найбільшу увагу приділяють дослідженню диференціації регіонів за складовими якості життя, оскільки значні регіональні розбіжності у життєвих стандартах визначають цю проблему як пріоритетну на нинішньому етапі розвитку країни. У зарубіжних наукових дослідженнях другої половини XX – початку XXI сторіччя тема рівня життя втрачала свою популярність. З одного боку, панування ідеології якості життя та людського розвитку як принципово нового

шляху цивілізації переключило погляди науковців на нову парадигму розвитку і вирішення проблем існування людини через глобальне переосмислення мети розвитку. З другого боку, увага наукових досліджень перейшла в площину вивчення проблеми бідності, що зумовило застосування існуючих розробок щодо рівня життя в ракурсі відстеження випадків недоспоживання на рівні мінімальних стандартів.

В українському суспільстві впродовж двох останніх десятиріч відбулися значні зміни, які суттєво вплинули на рівень життя населення країни. Економічна криза 1990-х років призвела до різкого падіння показників матеріальної забезпеченості переважної більшості українських сімей та до занепаду соціальної інфраструктури населених пунктів. Частина населення змогла пристосуватись до нових економічних умов та знайшла своє місце в ринковому середовищі, однак більшість не адаптувалась до реалій сьогодення і опинилась у вкрай скрутному становищі. Попри певні позитивні зрушення, що відбулися після виходу економіки країни з кризи, життєвий рівень населення зростає дуже повільно, життєві стандарти залишаються вкрай низькими і не відповідають сучасним вимогам. Негативні явища у соціальному середовищі, що були викликані глибокою економічною кризою, досі не вдається суттєво пом'якшити. З метою подолання негативних тенденцій та формування цілеспрямованої державної політики щодо підвищення життєвого рівня населення та зменшення масштабів бідності в країні, виникає необхідність виявлення та системного аналізу чинників формування життєвого рівня та виявлення тенденцій соціального розвитку, що простежуються на сучасному етапі.

Соціально-економічна ситуація, що склалась в Україні, має специфічні особливості, які вносять певні корективи у класичні підходи до вивчення процесів та явищ, що відбуваються в нашому суспільстві. Представлена у даній роботі концепція дослідження рівня життя населення України в сучасних умовах виходить за рамки оцінки матеріального становища, однак не розширюється до рамок концепції якості життя. Розширення сфери дослідження до характеристики якості життя, деякі елементи якої є більш-менш стабільними впродовж перехідного періоду, нівелюватиме ті позитивні або негативні зміни в основних складових рівня життя, які є найбільш актуальними для нашої країни в даний період. Водночас замкнути вивчення винятково на аналізі матеріального становища населення також некоректно. По-перше, загально низький рівень доходів та нерозвиненість ринкових механізмів обумовлюють відсутність тісного зв'язку між рівнем матеріального забезпечення домогосподарства та умовами його проживання (розміром житлової площі, кількістю кімнат, забезпеченістю житла зручностями та засобами комунікації, станом розвитку соціальної інфраструктури населених пунктів тощо). По-друге, більш високий дохід не забезпечує комфортного самопочуття людини в суспільстві і не захищає її від впливу негативних факторів соціального середовища, що особливо актуально в період розвитку перехідних процесів. Таким чином, представлена концепція дослідження розглядає рівень життя у поєднанні трьох складових – матеріального становища, умов життя та стану соціального середовища. Теоретично обґрунтовано та підтверджено аналітичними дослідженнями, що саме такий підхід найбільш адекватно відображає рівень життя населення України в перехідний період.

Дослідження рівня життя населення України на сучасному етапі розвитку становить чотири послідовні стадії. На першій здійснюється оцінка економічних та інституціональних передумов для підвищення рівня життя, на другій – аналізуються показники матеріального становища, оцінюються умови проживання населення в цілому та окремих соціально-демографічних груп і досліджується стан розвитку соціального середовища. Специфічною особливістю України є значна регіональна диференціація й суттєва різниця в показниках життєвого рівня міського та сільського населення. Тому паралельно з вивченням основних складових рівня життя на макрорівні в монографії, з метою порівняння становища населення різних територій України, представлено методика регіональної оцінки рівня життя на

основі запропонованої концепції дослідження. Використання цієї методики дає змогу не тільки здійснювати рейтингову оцінку на постійній основі, а й прослідковувати динамічні зрушення ситуації по кожному регіону з визначенням впливу окремих факторів на результуючий показник. Дослідження рівня життя сільського населення як окремих науковий напрям дає змогу визначити особливості формування соціальних процесів на селі та допомагає виявити ті специфічні закономірності розвитку ситуації, які залишаються невизначеними за стандартних підходів.

Наступним, третім етапом дослідження, є оцінка диференціації населення за доходами, оскільки однією з найгостріших проблем, які виникають у період економічних трансформацій, є зростання майнового розшарування. На основі дослідження диференціації населення за рівнем матеріального забезпечення розроблено теоретичні підходи до вивчення соціальної стратифікації українського суспільства та трансформацій соціальної структури впродовж перехідного періоду. У рамках стратифікаційного підходу значний інтерес являє визначення та дослідження середнього класу в Україні, що поєднує всі відомі концепції, але з урахуванням української специфіки.

Однією з найгостріших проблем перехідного періоду стало зростання масштабів бідності в країні. Після виходу економіки з кризи вдалося суттєво знизити рівень абсолютної бідності, проте масштаби відносної бідності, яка характеризує нерівність за доходами, залишаються на тому самому рівні. За такої ситуації доцільно проводити комплексне дослідження бідності населення України на основі багатокритеріального підходу, що дає змогу всебічно оцінити явище в різних формах його прояву та може слугувати базою для розробки заходів державної соціальної політики щодо підтримки найбільш нужденного населення.

Заключним етапом дослідження є прогнозування розподілу населення України за середньодушовими доходами за двома напрямками: на основі законів статистичних розподілів з використанням основних статистичних характеристик та на основі динамічного ряду та його статистичних властивостей. Цей прогноз є першим етапом перспективних досліджень рівня життя та бідності населення України. На основі даних про розшарування населення в середньостроковій перспективі можуть бути здійснені науково обґрунтовані прогнозні оцінки основних складових соціального розвитку, розроблені рекомендації для завдань перспективного планування соціально-економічного розвитку на державному та регіональному рівнях.

Монографію підготовлено авторським колективом під науковим керівництвом кандидата економічних наук Черенько Л. М., до складу якого увійшли:

Зотова О. О. (п. 4.3, п. 7.2, п. 7.3, п. 7.4), Крикун О. І. (п. 4.1.3, п. 4.2, розділ 8), Латік В. В. (п. 3.2), Маліков А. В. (п. 1.4, п. 4.1.1, п. 7.1, п. 10.2, п. 10.3), Осипова І. І. (розділ 2, п. 4.4, п. 9.2), к.е.н. Полякова С. В. (розділ 1), к.е.н. Проніна І. І. (п. 1.3), к.е.н. Ревнівцева О. В. (п. 1.1), Реут А. Г. (п. 4.1.2, п. 4.4), к.е.н. Черенько Л. М. (вступ, розділ 3, розділ 9), к.е.н. Черніченко В. В. (розділ 6), к.е.н. Шишкін В. С. (п. 3.1, розділ 5, п. 10.1).

Розділ 1. ТЕОРЕТИКО–МЕТОДОЛОГІЧНІ ЗАСАДИ ДОСЛІДЖЕННЯ РІВНЯ ЖИТТЯ НАСЕЛЕННЯ УКРАЇНИ

1.1. Еволюція наукових поглядів на сутність соціально–економічної категорії «рівень життя населення» та методологію її дослідження

Рівень життя – складне та багатопланове поняття, яке об'єднує широкий спектр соціально-економічних відносин, пов'язаних зі станом та умовами життєдіяльності людини у суспільстві. Рівень життя населення впродовж тривалого часу залишається однією з основних соціально-економічних категорій, що характеризує не лише матеріальний добробут окремої людини, а й визначає узагальнений результат діяльності економіки країни за певний період. Ця категорія не є новою, вона тривалий час досліджувалась у зарубіжних та вітчизняних наукових колах. Суть рівня життя населення визначалась відповідно до завдань самих досліджень, що значно вплинуло на відмінності у його тлумаченні та способах вимірювання. Рівень життя є динамічною категорією і залежить від конкретних умов розвитку певного суспільства. Окремі його аспекти досліджувалися на кожному етапі розвитку економічної думки.

На основі здійсненого поглибленого аналізу праць з проблем життєвого рівня як вітчизняних, так і зарубіжних науковців від часів класичної політекономії до нинішнього часу, на базі їх систематизації у часовому та просторовому аспекті виділено три етапи в історії досліджень життєвого рівня населення у світовій практиці. Етапи відрізняються як розумінням сутності життєвого рівня, так і завданнями та методами досліджень.

І етап – ранній, до першої половини ХІХ століття, майже збігається з періодом становлення класичної політекономії. У цей час відбувалося зародження термінології. Його представниками є У. Петті, Ф. Кене, А. Сміт, Д. Рікардо та ін. Етап збігся з формуванням капіталістичних відносин на Заході. Представники цього етапу намагалися встановити залежність між рівнем отримуваної заробітної плати і задоволенням потреб працівника; пояснити причини відмінностей у рівні отримуваного доходу та чинники, що впливають на зростання заробітної плати найманого працівника. Рівень життя розглядався як на мікро-, так і на макрорівні (як добробут нації).

Адам Сміт вважав, що «...людина завжди повинна мати можливість існувати своєю працею, і її заробітна платня мусить щонайменше бути достатньою для її існування. У більшості випадків вона має навіть дещо перевищувати цей рівень: в іншому разі робітник не мав би можливості утримувати сім'ю...» [130, с. 47]. Досліджувалася залежність між продуктивністю та заробітною платою: «Не розміри національного багатства, а його постійне зростання спричиняє збільшення заробітної платні за працю» [там само]. Розглядалися причини диференціації робітників за розміром заробітної плати, серед яких було виділено п'ять основних:

- приємність або неприємність роботи;
- легкість і дешевизна або складність та дорожнеча оволодіння необхідними вміннями та навичками;
- постійність або непостійність занять;
- більша або менша довіра, що її виявляють тим особам, які займаються певними видами діяльності;
- імовірність або неймовірність успіху в діяльності [там само, с. 66].

Уільям Петті у «Трактаті про податки та збори» переважно з'ясував ефективність системи соціального забезпечення та її вплив на рівень життя населення. Він визначив роль держави за ринкової економіки та необхідність адресної допомоги, щоб виключити зловжи-

вання з боку населення й утриманство. «...Коли всі безпорадні та немічні люди будуть ... забезпечені, а ледарі та злодії приборкані та покарані..., ми знайдемо зрештою певне постійне заняття для решти людей, що цього потребують, які, працюючи відповідно до виданих для них правил, можуть вимагати достатньої кількості їжі та одягу» [4, с. 20]. Петті досліджував вплив оподаткування на рівень життя населення та зробив висновок, що зростання податкового навантаження не спричинює погіршення добробуту населення, оскільки, по-перше, при рівномірному оподаткуванні всіх зберігається статусний рівень у суспільстві, по-друге, податки повертаються до платників із системи соціального забезпечення та з інших джерел. Програючи в чомусь одному, людина може виграти в чомусь іншому [там само, с. 23].

Давід Рікардо в праці «Початки політичної економії та оподаткування» розглядав питання розміру заробітної плати та її достатності для задоволення потреб робітників. «Природною ціною праці є та, яка необхідна, щоб робітники мали можливість існувати та продовжувати свій рід без збільшення чи зменшення їх кількості» [там само, с. 459]. Були підняті питання реальної та номінальної заробітної плати: «Здатність робітника утримувати себе та сім'ю ... залежить не від кількості грошей, які він отримує у вигляді заробітної плати, а від кількості їжі, предметів життєвої необхідності та комфорту, що стали для нього вкрай необхідними в силу змикання, які можна придбати за ці гроші» [там само]. Тому природна ціна праці прямо пропорційно залежить від ціни харчування, непродовольчих товарів. При зростанні цін на товари та послуги ціна робочої сили також зростає. З другого боку, не відкидався вплив ринкового механізму, співвідношення попиту та пропозиції.

Особливе місце на ранньому етапі займають праці К. Маркса. Рівень життя населення він розглядав як соціально-економічну категорію, що характеризує рівень задоволення фізичних, духовних та соціальних потреб особистості. Відповідно до його поглядів «традиційний рівень життя» передбачає не тільки задоволення потреб фізичного життя, а й задоволення певних потреб, породжених тими суспільними умовами, у яких люди перебувають та виховуються.

Таким чином, дослідження раннього етапу не були комплексними, а стосувались окремих аспектів поняття «рівень життя». Актуальними суспільними проблемами на той час були такі, як достатність розміру отримуваної заробітної плати, державної допомоги малозабезпеченим сім'ям, чинники зростання добробуту нації тощо. Особливе місце в працях відводилося ролі держави в регулюванні суспільних відносин.

II етап – друга половина XIX ст. – 20-ті рр. XX ст. Акценти перемістилися з політико-економічного на економіко-статистичний напрям аналітичної оцінки рівня життя, відбувся перехід від макро- до мікрорівня. Розробляються економічні теорії добробуту. Зміна акцентів досліджень характерна для кінця XIX століття, що пояснюється змінами практичних потреб суспільства та цілей розвитку економіки, які спричинили перенесення уваги з теоретичних на прикладні дослідження. Постали питання визначення життєвих стандартів, зокрема визначення реальної вартості життя працюючого населення, і, відповідно, встановлення необхідної величини заробітної плати з урахуванням галузевих та регіональних відмінностей.

До визначних дослідників другого етапу можна віднести Е. Енгеля, В. Парето, А. Маршала, А. Пігу та інших. Ще у XIX ст. Ернст Енгель, голова статистичного бюро Саксонії, знайшов низку залежностей між доходами й витратами населення, які згодом були названі «законами Енгеля». Він уважав, що зі збільшенням доходу в бюджеті сім'ї частка витрат на харчування зменшується (I закон Енгеля); частка витрат на одяг не змінюється (II закон); частка витрат на житло, у тому числі опалення й освітлення, залишається постійною (III закон); частка витрат на освіту й лікування збільшується (IV закон) [108, с. 190].

У праці «Підручник політичної економії» (видання 1906 р.) В. Парето на основі аналізу статистичних даних вивів закон розподілу доходів («закон Парето»), який виражає залежність

між величиною доходу та кількістю його отримувачів, засновану на розподілі здібностей людей. Відштовхуючись від «суспільної гетерогенності», що ґрунтується на «фізичній, моральній та інтелектуальній» нерівності людей, учений стверджував, що «цій нерівності, властивій людській істоті, відповідає економічна та соціальна нерівність» [97, с. 273]. Таким чином, на думку дослідника, суспільство повертається до властивого йому типу розподілу доходів. Переважна частина доходів акумулюється у основній масі населення, тоді як високі доходи утворюють незначну частину національного доходу. Проблема бідності він убачав передусім у недостатності виробництва. Найкращий спосіб поліпшити становище бідних верств населення – зробити так, щоб багатство зростало швидшими темпами за населення. Отже, основою доходів держави має стати оподаткування доходів більшості, а не великих статків, що робить доцільним відміну від прямого оподаткування та прогресивного оподаткування капіталів.

А. Маршал аналізував поведінку працівника як раціонального суб'єкта, який оцінює свою участь у виробництві через зіставлення доходів і витрат. Пропозицію праці дослідник пояснював як демографічними факторами, так і суб'єктивними оцінками важкості праці. Попит на робочу силу детермінований законами спадної корисності та спадної продуктивності, «заробітна плата кожної категорії працівників має тенденцію дорівнювати чистому продукту, виробленому додатковою працею граничного робітника» [74, с. 219].

Послідовником А. Маршала є А. Пігу, що розвинув неокласичні ідеї та створив економічну теорію добробуту. Розмірковуючи над проблематикою наукових досліджень, учений наголошував на реалістичності економічної науки, сфера інтересів якої має визначатися практичними потребами суспільства. Наука має надати практичній інструментарій для збільшення добробуту громадян. Його внеском у дослідження життєвого рівня було обґрунтування поняття економічного добробуту та факторів, що на нього впливають. Він свідомо обмежив власне дослідження «рамками тієї сфери суспільного добробуту, в якій можна прямо або побічно застосувати шкалу виміру за допомогою грошей» [98, с. 73–74], яку назвав економічним добробутом. Учений наголошував на тому, що поняття індивідуального добробуту не зводиться до його економічного аспекту і включає такі показники якості життя, як умови довкілля, праці та відпочинку, доступність освіти, громадський порядок, медичне обслуговування тощо. Економічний добробут суспільства дослідник обумовлював розміром національного дивіденду (частка матеріального доходу, що може бути виражена в грошах) і способом його розподілу між членами суспільства. Одним із перших звернув увагу на недосконалість показника національного доходу як вимірника економічного добробуту.

Таким чином, на другому етапі трактування рівня життя розширюється (поруч із макроекономічним аспектом виділився мікроекономічний, проте саме розуміння рівня життя було ще у вузькому значенні), розробляються статистичні методи дослідження, формулюються основні закономірності споживчої поведінки внаслідок зростання (або зменшення) рівня життя населення. Дослідження набувають практичності.

III етап – 20-ті рр. XX ст. – наш час. Основну увагу науковці приділяють питанням пом'якшення антагонізмів та гармонізації інтересів різних суспільних верств населення, практичній реалізації механізмів обмеження невинного рівня диференціації доходів та подолання бідності. У світовій науці відбулося перенесення акцентів досліджень з економічних на соціальні. Центральним елементом економічної системи визнається людина, економіка працює для задоволення її потреб та інтересів. Значно збагачується термінологічна база досліджень, поряд із поняттям «рівень життя» оперують категоріями «спосіб життя», «стиль життя», «якість життя», «людський розвиток» тощо. Розробляються методики визначення життєвого рівня населення (як держави в цілому, так і окремих регіонів).

У середині XX сторіччя у світових дослідженнях сформувалась концепція якості життя, що містила як конкретні питання, що стосувались умов праці та побуту людей, так і загальнофілософські проблеми людського буття. Реалії життя найбільш розвинутих країн світу

показали, що економічне зростання та досягнення високого рівня споживання не позбавляють автоматично від бідності, голоду, наркоманії, техногенних катастроф, соціальних потрясінь, не гарантують безпечного існування людини у суспільстві. Тому західні науковці зробили основний акцент не на кількісних параметрах (зростання заробітної плати, виробництва товарів тощо), а на запровадженні елементів організованого споживання на основі збагачення духовними, культурними та соціальними благами. Домінуючим напрямком західних дослідників виступає модель «відчутної якості життя». У її основу покладено припущення, що істинне значення якості життя відображається в суб'єктивних відчуттях індивідів, які формуються на основі конкретних матеріальних умов життя, емоційного стану тощо.

Термін «якість життя» інтерпретується в широкому та відносно вузькому розумінні. У широкому розумінні під якістю життя розуміють задоволеність населення життям з точки зору різних потреб та інтересів і включають в його зміст характеристики та індикатори рівня життя, умови праці та відпочинку, житлові умови, соціальне забезпечення, екологію, суб'єктивні оцінки тощо. У більш вузькому трактуванні з якості життя вилучаються економічні характеристики (власне характеристики рівня життя – доходи, споживання, вартість життя).

Сучасні дослідження якості життя в зарубіжних країнах проводяться на базі об'єктивних умов життя та суб'єктивних оцінок населення. В останніх виділяється раціональна (загальна задоволеність життям і оцінка ступеня задоволеності його складовими) та емоційна (баланс позитивних та негативних емоцій) компоненти. При цьому західні дослідники доводять, що в умовах перехідних суспільств індивідуальні уявлення про якість життя формуються, в основному, під впливом емоційної компоненти.

Ідеї концепції якості життя були розвинуті в концепції людського розвитку. На початку 70-х рр. Економічна і соціальна рада ООН (ЕКОСОС) систематизувала та узагальнила пропозиції демографів, соціологів, економістів, екологів і спеціалістів інших профілів, та підготувала документ зі стратегії подальшого розвитку людства. Провідне положення документа – роль та значення людського фактора в глобальному економічному розвитку. Головна проблема, яка постала перед дослідниками, – методологічна база оцінки, тобто пошук універсальних показників, що характеризували б людський розвиток.

Основні положення концепції людського розвитку полягають у тому, що головною цінністю суспільного розвитку визнається людина, а не зростання національного багатства. Тобто економіка та суспільний розвиток мають орієнтуватися на розвиток людини, забезпечити їй можливість жити довго й не хворіти, мати доступ до накопичених людством знань, надати свободу особистого вибору, захистити від негативних умов життя (голоду, війни, забруднення навколишнього середовища). Отже, людський розвиток – це процес зростання людських можливостей за рахунок тривалого та здорового життя, рівня освіченості, користування політичними й економічними свободами, правами людини, суспільною повагою до особистості. Це і процес розширення вибору, і досягнутий рівень добробуту. Основна мета розвитку – зростання якості життя населення.

Концепція людського розвитку в її сучасному вигляді містить такі аспекти: реалізація базових можливостей, співробітництво, справедливість, усталеність, безпека. Базисним принципом концепції є не постійне надання допомоги малозабезпеченим верствам та країнам, а стимулювання розвитку людського потенціалу, підвищення його ролі в суспільстві, розширення можливостей вибору способу життя з повною відповідальністю за ухвалені рішення [66, с. 13].

Таким чином, у дослідженнях третього етапу кардинально змінюється мета досліджень (не збільшення загального добробуту країни, а створення умов для максимального розвитку людини), що зумовлює розробку принципово нових підходів до визначення суті та вимірювання життєвого рівня. Поруч із об'єктивними методами оцінки життєвого рівня, усе більшої популярності набувають суб'єктивні оцінки досягнутого добробуту.

Дослідження рівня життя в Україні має свою специфіку, оскільки пов'язується спочатку із входженням до царської Росії, потім – до Радянського Союзу, а з 1991 року – із здобуттям країною незалежності та розбудовою нової держави, що наклало певний відбиток. По-перше, розвиток наукового дослідження рівня життя в царській Росії відставав від західного та мав свою специфічну проблематику, оскільки країна відзначалася переважно сільськогосподарською орієнтацією. По-друге, радянська держава мала своєрідну політичну орієнтацію та відставала в розвитку від західних держав за показниками з розрахунку на душу населення, що передбачало розробку власної концепції рівня життя населення та накладало відбиток як на термінологічну базу, так і на формування переважно статистичного напрямку досліджень споживання населенням товарів та послуг. По-третє, важко відокремити дослідження російських та українських учених до часів незалежності України.

Виходячи з вищезазначеного, вітчизняну історію дослідження та оцінки рівня життя населення можна умовно поділити теж на три етапи:

I етап – дослідження, що проводилися науковцями за часів царської Росії;

II етап – дослідження за радянської доби;

III етап – дослідження, що проводилися після отримання Україною незалежності.

Перший етап досліджень охоплює часи царської Росії та характеризується постановкою проблеми достатнього рівня життя робітників, кріпаків, селян, поміщиків. Піднімалися питання реформування економіки, зокрема доцільності кріпацтва.

В епоху Петра I найвидатнішими економічними діячами та дослідниками були І. Т. Посошков, Ф. Салтиков, Г. Фік. Їхні праці були пов'язані з реформуванням економіки, що розпочав Петро I, проте відображали власні погляди та підходи щодо проведення реформ.

Перший із дослідників більшою мірою, аніж сам Петро I, захищав інтереси торгово-промислового прошарку. І. Т. Посошков у праці «Мізерність та багатство», що за назвою та проблематикою була дуже схожою на працю У. Петті, розглянув питання суспільного механізму зростання багатства, розвитку продуктивних сил суспільства, використовуючи при цьому лозунг: бідні селяни – бідна держава, багаті селяни – багата держава. Окрім матеріального добробуту, великого значення він надавав сприятливому моральному клімату життя людей, ефективному управлінню, особистій безпеці, загальному доступу до грамотності та знань – на той час утопічним ідеям. Посошков прослідкував чітку залежність між зростанням багатства та продуктивністю праці. На його думку, праця має давати прибуток, тобто надлишок понад витрати, що є достатнім для існування працівника. Розмір такого надлишку залежить від рівня продуктивності праці і від міри залучення до виробництва всього працездатного населення. Автор висловлювався негативно щодо паразитування та неробства, виступав за матеріальне заохочення якісної та продуктивної праці.

Посошков не виступав проти кріпацтва, проте пропонував внести у відносини між панамі й кріпаками гуманність та економічну раціональність: «...кріпакам пани не довічні власники, тому й не дуже беруть їх, а безпосередній їх власник всеросійський самодержець ... і тому не варто їх поміщикам розорювати, а треба царським наказом їх оберігати ... оскільки селянське багатство – багатство царське» [103].

Федір Салтиков у своїх записках до царя запропонував власну програму реформування, яка була прийнята та використана Петром I. Він спирався більшою мірою на зарубіжний досвід, пропонував реформування в торгівлі та промисловості. Не торкався питання кріпацтва, проте запропонував пряме оподаткування [78].

У подальшому (XVIII ст.) розвиток досліджень та економічної думки уповільнився, академія наук була представлена переважно іноземцями. Проблемами рівня життя населення пізніше займалися М. Ломоносов, В. Татіщев. Основну увагу Ломоносов приділяв питанням кількості та структури населення, розробив пропозиції щодо зростання народжуваності, зниження смертності дитячої та серед дорослих, зростання тривалості життя, залучення пе-

реселенців. У його працях висвітлювалися всі негативні соціальні аспекти тогочасного суспільства та їх причини [61].

Татіщев захищав права поміщиків і, по суті, опікувався їх добробутом. Запропонував рекомендації стосовно ведення домогосподарства, тобто як найефективніше управляти кріпаками. Водночас, він розумів залежність добробуту поміщика від добробуту селянина і тому багато уваги приділяв способам поліпшення рівня життя останніх [150].

До послідовників А. Сміта в Росії можна віднести С. Є. Десницького та І. А. Третьякова. Перший розглянув стадії розвитку людського суспільства, визначальну роль відвів останньому етапу – «комерційному» суспільству, заснованому на приватній власності. Саме за його існування можливим є успішний розвиток економіки та створення багатства народу. Десницький переважно розглядав питання не збагачування, а бідності. Дійсні причини державного збагачування він убачав у розподілі праці та винаходів мистецтв, тобто розподілі праці та застосуванні засобів і машин [180].

До теми рівня життя населення повернулися в XIX ст., в епоху лібералізму та реформаторства. Так, Шторх стояв на позиції, що існує «...природність положення, при якому важка праця та зубожіння народних мас, переважної частини нації, слугує необхідною умовою накопичення «духовного багатства», наявності дозвілля у привілейованих класів для занять вищими видами діяльності» [178].

Економічні міркування висловлювали й декабристи, що бачили головною умовою підвищення рівня життя населення ліквідацію кріпацтва та реформування економіки. Фактично в той час досліджувалися окремі прояви життєвого рівня населення, праці мали прикладний характер і розкривали проблему з погляду задоволення інтересів певного суспільного класу.

Усередині XIX століття близькими до проблем бідності та добробуту населення були праці А. Бутовського, який аналізував багатство, доходи, земельну ренту, відсоток та прибуток, заробітну плату як форми отриманого доходу. Він дослідив зв'язок між банківською ставкою та отримуваним прибутком, підняв питання диференціації доходів. Виправдовував більший розмір доходів підприємців, оскільки їхня праця є ризикованішою та складнішою. Виправдовував матеріальну нерівність, яка випливає з трьох основних причин: «...нерівність витікає із законів, встановлених Творцем; вона сприяє економічній ефективності та безпеці суспільства; капіталізм має тенденцію згладжувати занадто різкі відтінки» [11].

Соціалістичні ідеї в Росії висловлювали Белінський, Герцен, Чернишевський. Вони відстоювали теорію «правила здорового глузду», вважаючи, що витвір має належати тому, хто його створив. Завдання полягає лише в тому, щоб відкрити способи економічного устрою, за якого виконувалася б ця вимога здорового глузду. На той час існувала й Київська економічна школа при Університеті Св. Володимира, школа політичної економії Вернадського, яка підтримувала західні ідеї, виступала проти трудової теорії вартості та теорій, що пов'язували прибуток з експлуатацією праці.

Економіко-статистичний напрям досліджень життєвого рівня також мав вітчизняних послідовників у дореволюційний період. Зокрема, дослідженнями бюджетів заводських робітників займалися С. М. Прокопович, М. Давидович, А. М. Стопані, Г. Наумов, С. Солнцев, П. Тимофєєв, вивченням майнового стану, доходів та витрат селян – Ф. А. Щербина, С. М. Булгаков, А. А. Кауфман [3].

Таким чином, за часів царської Росії дослідження вчених мали яскраво виражений класовий характер, у них обґрунтовувались раціональні потреби різних верств населення (селян, робітників, підприємців тощо). Тому поняття «рівень життя» розглядалось під різними кутами зору, часто зовсім діаметральними стосовно одного прошарку населення, оскільки орієнтувались на забезпечення рівня життя обраного суспільного прошарку в певній черговості. Частина праць виправдовувала нерівність, що існувала в суспільстві. Водночас багато праць

учених було присвячено пауперизму як основній проблемі державної політики. У роботах Горбунова, Кауфмана, Лохтіна, Дементьєва, Пажитнова розкриваються причини пауперизму в Росії, чинники, що породжують злиденність серед робітничого класу та селянства.

Основні причини пауперизму вчені об'єднували в такі групи:

- 1) фізичні та психічні вади людини: сліпота, глухота, хвороба, старість, інвалідність;
- 2) моральні недоліки: лінощі, пияцтво, непередбачливість;
- 3) несприятливі сімейні обставини: смерть годувальника сім'ї, багатодітність;
- 4) економічні причини: невеликі заробітки, відсутність роботи, чи безробіття тощо [82, с. 2].

Вказуючи на те, що кожна із наведених причин відіграє свою роль у виникненні та розвитку пауперизму, вчені відзначали переважання економічних причин. Останні, в свою чергу, зводились до незадовільної організації «народного» господарства, оскільки його головним завданням було «...не можливо повне задоволення потреб всього населення, а надання підприємцям якнайбільшого прибутку» [там само, с. 19]. Учені вважали, що відсутність відповідності між виробництвом і споживанням унаслідок приватно-капіталістичного характеру «народного» господарства спричиняла незадовільний розподіл народного багатства.

Пізніше проблематика доповнилась темами з дослідження соціальної структури, відтворення населення (демографічні аспекти), розвитку інфраструктури. Акценти було перенесено на забезпечення загального добробуту нації.

За радянської доби дослідження рівня життя починаються з 20-х рр., що пояснюється необхідністю теоретичного обґрунтування розподілу суспільних благ за працю та визначення впливу на нього товарно-грошових відносин. Незважаючи на практично однакові цілі, дослідження життєвого рівня за радянської доби в соціалістичних країнах відрізнялись від досліджень на Заході. Перші намагалися обґрунтувати раціональні потреби та норми споживання, виміряти фактично досягнутий рівень споживання, який демонструє результати загального економічного зростання. На Заході в цей час відбувається перехід від вимірювання споживання до визначення рівня задоволення потреб, що знайшло своє відображення в концепції якості життя.

Нова хвиля досліджень припадає на 70-ті рр., коли розгорнулася масштабна наукова дискусія з приводу термінологічної чіткості поняття «рівень життя». З'явилися масштабні теоретико-методологічні дослідження рівня життя населення країни та її окремих регіонів. В умовах суспільної власності на засоби виробництва та розбудови соціалізму стратегічною метою розвитку суспільства була побудова комунізму з основним принципом «від кожного по можливостях – кожному по потребах». Цільовою спрямованістю проголошувався всебічний розвиток усіх членів суспільства, що, по суті, і відображало основну концепцію рівня життя населення. Проте концепція мала переважно декларативний характер.

На той час поряд із дослідженням категорії «рівень життя» широко застосовувалися категорії «спосіб життя» та «добробут». Остання категорія вважалася метою розвитку, а рівень та спосіб життя були покликані відображати відповідно кількісну та якісну сторони життєдіяльності. На практиці всі дослідження зводились до статистики рівня життя, основним блоком якої було дослідження доходів та витрат населення, що відображали досягнутий рівень споживання матеріальних та духовних благ. Такий підхід пояснюється тим, що господарська практика соціалістичних країн розглядала рівень життя як пасивну категорію, простий результат економічного розвитку, на перший план висувалися елементи, пов'язані зі споживанням. Споживання розглядалося як завершальний етап відтворення, а радянська статистика для його вимірювання використовувала оцінки досягнутого рівня.

Як зазначалося вище, за радянської доби категорія «рівень життя населення» найчастіше відбивала суто споживацькі відносини і характеризувала досягнутий рівень спожив-

вання матеріальних та духовних благ, який мав визначати рівень задоволення потреб населення. Більшість дослідників (наприклад, Н. М. Римашевська, С. С. Шаталін) ототожнювали рівень життя із поняттям добробуту. Проте сама Н. М. Римашевська в одних працях ототожнює із рівнем життя категорію «добробут» як сферу життєдіяльності людей, пов'язану із задоволенням їх матеріальних та духовних потреб на основі суспільного виробництва [84, с.10]. В інших таке визначення дається рівню життя населення, а добробут розглядається як поняття узагальнююче стосовно рівня, способу та якості життя, сукупність основних умов та характеристик усієї життєдіяльності людини, що виявляється в масштабі самих потреб, а також в обсязі, формі, способах їх задоволення.

Аналогічні погляди мав і А. С. Ревайкін, який визначав рівень життя як інтегральну характеристику суспільно-економічної формації, що відображає рівень її зрілості, об'єктивну та суб'єктивну сторони, визначається взаємодією... економіки та політики [110, с. 10].

А. С. Пашков категорії «добробут» та «спосіб життя» розглядав як різнотипові і водночас взаємопов'язані та однопорядкові за своїми цільовими орієнтаціями [90, с. 74]. Такий погляд пояснювався тим, що вдосконалення як способу життя, так і добробуту населення передбачає зростання можливостей населення. Водночас зростання добробуту пов'язане, передусім, зі збільшенням споживання товарів та послуг [90, с. 77]. Таким чином, спосіб життя пов'язувався із категорією «рівень життя».

Фактично категорія «спосіб життя» у вітчизняній економічній літературі набула поширення завдяки запереченню категорії «якість життя», що мала західне походження (як певне протиставлення їй). У 70-ті рр. недоліки визначення рівня життя населення як характеристики життєдіяльності суспільства у сфері споживання, намагалися усунути шляхом введення поняття «спосіб життя». Причому якісні сторони життєдіяльності пов'язували зі «способом життя», а кількісні – з «рівнем життя», піддаючи критиці буржуазних соціологів з їхнім поняттям «якість життя». Такий підхід був дуже зручним для виправдання відставання СРСР за багатьма параметрами рівня життя від розвинутих капіталістичних та більшості європейських соціалістичних країн. Кількісні показники доповнювалися переліком якісних.

Погляди, що існували за радянської доби, за своєю суттю не є протилежними, оскільки дослідники намагалися лише або доповнити існуюче поняття рівня життя якісними характеристиками, або для цього використовували інше поняття – «спосіб життя», що також містило як якісні, так і кількісні оцінки добробуту населення. Радянський етап досліджень значно розширив методологічну та термінологічну базу досліджень життєвого рівня, запропоновані категорії й нині використовуються у вітчизняних дослідженнях життєвого рівня поруч із зарубіжними.

По закінченні радянської доби дослідження рівня життя населення стали актуальними для всіх колишніх республік СРСР через негативні наслідки кризових явищ при переході до ринку. Нові умови господарювання вимагали пристосування статистичної бази до реалій життя. Наприкінці 2002 р. Статистичний комітет Співтовариства Незалежних Держав опублікував систему індикаторів для оцінки рівня життя населення в країнах СНД, у яку включалися макроекономічні показники, демографічні показники, показники економічної активності, матеріальної забезпеченості, особистого споживання, житлових умов, соціальної напруги [48, с. 93].

Лідером серед кількості проведених досліджень та розробленої методології вважається Росія. У більшості випадків рівень життя розглядається російськими дослідниками як міра задоволення матеріальних, духовних та соціальних потреб населення. У 90-х рр. ХХ століття відбувається перехід від концепції рівня життя населення до концепції якості життя, що пояснюється, передусім, значною регіональною диференціацією та необхідністю її виміру.

В українських наукових колах популярнішими є дослідження саме рівня життя населення, хоча цей напрям і досі залишається недостатньо опрацьованим. Більшість досліджень відображають різні соціально-економічні аспекти трансформаційних перетворень, переважно на загальнодержавному рівні. Досліджуються явища бідності, аналізуються доходи та витрати, майнове розшарування, розглядається проблематика визначення критеріїв середнього класу. Проблеми якості життя тільки починають розроблятися. Серед сучасних українських дослідників панує погляд на рівень життя у вузькому та широкому розумінні.

Так, О. Богущкий пропонує розрізняти категорію у вузькому розумінні – для відбиття лише особистих потреб людей; у широкому – фактичного рівня споживання матеріальних, духовних та соціальних благ і послуг, міру задоволення раціональних потреб тощо. Особисті потреби є однією з вихідних категорій у процесі аналізу життєвого рівня, які вирізняють особистість від інших у плані фізичному, інтелектуальному та соціальному. Джерелом їх задоволення є доходи населення [9, с. 43].

В. О. Мандибура рівень життя у широкому розумінні вважає «...сукупністю відносин та умов, що визначають життя, працю, побут й інтелектуально-культурний розвиток людей, характеризує досягнутий у суспільстві за певний проміжок часу ступінь задоволення різноманітних потреб населення (не лише фізичних, а й соціальних, інтелектуальних, духовних), а також визначає та оцінює реальні економічні джерела та соціально-правові гарантії забезпечення життєдіяльності населення» [72, с. 18]. На думку дослідника, ця категорія є відносною, оскільки залежить не тільки від рівня реальних доходів та споживання, а й міри розвиненості самих потреб. Тобто визнається динамічність рівня життя. Також зазначається, що рівень життя є багаторівневою категорією, має свою структуру, в якій виділяється три основні рівні: інтегрований, соціально-диференційований та особисто-персоніфікований (або сімейний).

Отже, рівень життя населення – одна із найскладніших соціально-економічних категорій, що пояснює існування різних її тлумачень: від філософсько-світоглядних до формально-статистичних. Основними характеристиками, які впливають на дослідження рівня життя населення, є: 1) динамічність категорії; 2) широке та вузьке тлумачення; 3) виділення макро- та мікрорівня досліджень; 4) індивідуальне та суспільне навантаження категорії; 5) задоволення певного виду потреб населення (матеріальних чи духовних); 6) врахування об'єктивних відмінностей у рівні життя населення внаслідок докладання праці у різних видах економічної діяльності та регіональних відмінностей розвитку.

Таким чином, історія досліджень життєвого рівня налічує не одне століття, має сформовану методологічну та термінологічну базу. Проте дані дослідження є динамічними, змінюються відповідно до реалій суспільного розвитку. Сучасні умови економічного розвитку України вимагають розбудови власної концепції життєвого рівня та спонукають до формування нових теоретико-методологічних підходів до дослідження життєвого рівня населення як країни в цілому, так і окремих її регіонів.

1.2. Концепція дослідження рівня життя населення України на сучасному етапі

На сучасному етапі досліджень у вітчизняній та зарубіжній практиці можна виокремити два основні підходи, що мають концептуальний характер і можуть бути визначені як основні концепції дослідження рівня життя населення:

перша концепція розглядає рівень життя як матеріальне становище населення (у розумінні наявності необхідних матеріальних благ у вигляді доходу для підтримання основних життєвих потреб, забезпеченості певним рухомим та нерухомим майном тощо). Основна увага приділяється питанням визначення раціональних норм споживання та відповіднос-

ті реального споживання цим нормам, рівня та купівельної спроможності доходів, обґрунтуванню їх диференціації в суспільстві, встановленню соціальних стандартів. Добробут окремої особи розглядається через призму загальнонаціонального добробуту. Стратегічна мета держави – збільшувати обсяги виробництва і шляхом перерозподілу доходів у суспільстві забезпечувати вищий рівень задоволення потреб;

друга концепція (якості життя) базується на визнанні необхідності задоволення потреб людини не тільки в матеріальних благах, а й в умовах для розвитку й життєдіяльності, та означає частковий перехід від макроекономічного до мікроекономічного розуміння. Основна стратегічна мета – створення умов для якісного життя та всебічного розвитку людини.

Перехідні процеси, що розпочалися в економіці України в першій половині 1990-х рр., неминуче мали призвести до різкого падіння рівня життя значних верств населення. Зміни, що відбувалися в країні протягом перехідного періоду, вносили корективи не тільки в характеристики матеріального становища населення, а й в уявлення про життєві стандарти суспільства. Отже, оцінка рівня життя населення на сучасному етапі вимагає відпрацювання принципово нових наукових підходів, які б надали можливість виявити існуючі закономірності й окреслити можливі перспективи соціального розвитку з урахуванням особливостей перехідного періоду та можливостей економічного зростання.

Проблема рівня життя є широко дослідженою як у вітчизняній, так і в зарубіжній науці. Але в сучасних українських умовах для оцінки рівня життя населення подекуди важко пристосувати традиційні наукові підходи, враховуючи специфічність ситуації та можливі сценарії розвитку подій. З одного боку, дослідження не можна звужувати до аналізу матеріального становища, а з другого – його недоцільно розширювати до рамок визначення якості життя. Розуміння рівня життя лише як матеріального добробуту не дає можливості повністю оцінити сучасні життєві стандарти, оскільки не охоплює важливих аспектів життєдіяльності людини, які сьогодні не мають прямої залежності від рівня матеріального забезпечення родини. Дослідження всіх аспектів якості життя також є недоцільним, оскільки розпоршує увагу на ті складові, які не зазнали принципових змін протягом останніх років і не впливають на формування сучасних закономірностей.

Соціально-економічна ситуація, яка склалася в Україні, має специфічні особливості, що вносять певні корективи в класичні підходи до вивчення процесів та явищ, які відбуваються в нашому суспільстві. Незважаючи на велику кількість досліджень у галузі соціальних проблем, питання рівня життя населення залишаються мало вивченими, оскільки переважно розглядаються або окремі аспекти (доходи та витрати населення, матеріальне становище соціально вразливих верств, бідність тощо), або глобальні проблеми виміру людського розвитку.

В Україні усвідомлення необхідності використання основних ідей та положень концепції людського розвитку для оцінки ефективності суспільного прогресу в цілому почало формуватись у 1992–1993 рр., а з 1995 року готуються щорічні звіти про національний людський розвиток. На початковому етапі дослідження велись на основі методики, запропонованої ПРООН, однак через обмежену кількість показників вони не давали повної характеристики стану людського розвитку в країні. Пізніше вченими Пирожковим С. І. та Власюком О. С. було запропоновано методику побудови регіонального індексу людського розвитку. З метою максимальної адаптації глобальних ідей людського розвитку до вітчизняних умов у 1999 році фахівцями Ради з вивчення продуктивних сил України НАНУ було сформульовано концепцію та розроблено методику оцінки людського розвитку регіонів України [66]. Важливість дослідження людського розвитку не викликає сумніву, однак їх масштабність та багатоаспектність дає змогу отримати загальні оцінки окремих складових та ситуації в цілому, у той час як для виявлення причин та наслідків негативних явищ, що відбуваються в сучасному українському суспільстві, потрібні спеціальні дослідження.

До ідеї якості життя та людського розвитку Україна (поряд з іншими країнами перехідної економіки) прийшла не класичним шляхом. Держави з розвинутою ринковою економікою прийняли нові ідеї в процесі пошуку подальшого шляху від «суспільства споживання», коли склалися загально високі життєві стандарти суспільства, які не гарантували гармонійний розвиток людини і не сприяли вирішенню глобальних проблем життєдіяльності. Українська наука визначила проблему людського розвитку пріоритетом соціально-економічних досліджень за ситуації, коли потрібно було віднайти короткий шлях у напрямі від живання до розвитку.

Дослідження життєвого рівня в Україні не втратили актуальності внаслідок глобального переосмислення стратегічної мети розвитку, оскільки досягнення високих стандартів життя є невід'ємною складовою побудови держави загального добробуту. За сучасних умов післякризового періоду й виходу на етап сталого економічного зростання, рівень життя населення країни все ще характеризується як загально низький. У такій ситуації найважливішого значення набуває проблема комплексного дослідження соціально-економічного становища населення, детальне відстеження динамічних зрушень у протіканні окремих процесів та визначення перспектив подальшого руху. Представлена в роботі *концепція дослідження рівня життя населення України в сучасних умовах* виходить за рамки дослідження матеріального становища, однак не розширюється до рамок дослідження якості життя.

Якщо розглядати рівень життя як складову людського розвитку, то немає сенсу розширювати вивчення до рамок якості життя, тобто включати в дослідження проблеми освіти, здоров'я, екології тощо. По-перше, результати розвитку цих сфер не можна інтерпретувати однозначно з погляду їх впливу на життєвий рівень населення. Так, в освіті та охороні здоров'я традиційно існують високі кількісні параметричні характеристики, які склались іще за радянських часів та повільно змінюються у часі. Якщо їх враховувати навіть за умови надання невисокої ваги, то будуть нівелюватися зміни, які відбуваються в інших, більш мінливих, сферах життєдіяльності. По-друге, збільшення державного фінансування системи охорони здоров'я та освіти може дати незначний позитивний результат, до того ж, не миттєвий, а зі значним часовим лагом. Крім того, в разі дослідження таких сфер традиційно використовуються кількісні ознаки (виходячи з наявної статистичної бази), водночас поза увагою залишаються якісні характеристики, що справляють суттєвий вплив на рівень життя населення.

Неодноразовий вплив на рівень життя населення має екологічна складова. Так, упродовж тривалого часу в Україні покращувалися показники, що характеризують екологічну ситуацію, отже, за умови включення їх у систему індикаторів рівня життя, вони справлятимуть загальний позитивний вплив. Однак більш глибокий аналіз факторів, які сприяли цьому, доводить, що покращення екологічних показників у період кризового стану економіки викликане не вдосконаленням системи природоохоронних дій, а масовим закриттям виробництв, а відтак і зменшенням шкідливих викидів в атмосферу. При цьому вплив екологічного чинника свідчить не стільки про підвищення якості життя, скільки про погіршення матеріального становища населення, оскільки в період кризи відбулось масове звільнення працівників, зросла напруга на ринку праці, скоротились доходи від найманої праці тощо. За умови відродження в післякризовий період тих галузей економіки, що об'єктивно здійснюють найбільш шкідливий вплив на оточуюче середовище, навіть при дотриманні міжнародних стандартів екологічної безпеки, рівень шкідливих викидів буде зростати та впливати на показники якості життя. При цьому зростання доходів населення внаслідок розвитку економіки може нівелюватися за рахунок погіршення екологічних показників. Таким чином, включення екологічної складової в дослідження рівня життя на нинішньому етапі є недоцільним.

Разом з тим, на сучасному етапі соціально-економічного розвитку обмежитись вивченням лише матеріального становища (на основі показників доходів та витрат населення, споживання тощо) теж некоректно з таких причин:

– по-перше, загально низький рівень доходів та нерозвиненість ринкових механізмів обумовлюють відсутність прямого зв'язку між рівнем матеріального добробуту домогосподарства та умовами його проживання. Домогосподарство з досить високими доходами може проживати в незадовільних умовах (недостатня житлова площа або кількість кімнат, відсутність елементарних зручностей, значна віддаленість від об'єктів соціальної інфраструктури тощо) і навпаки, задовільні умови проживання можуть супроводжуватися вкрай низьким рівнем поточних доходів;

– по-друге, незадовільний стан соціального середовища безпосередньо впливає на самопочуття людини в суспільстві. Оскільки більш високий дохід не забезпечує комфортного існування і не захищає людину від впливу негативних факторів соціального середовища (криміногенна ситуація, поширеність соціально небезпечних хвороб тощо), цей компонент нині слід розглядати як складову рівня життя в країні.

На користь того, що в перехідному суспільстві рівень життя населення не може бути охарактеризований лише рівнем доходів та споживання, свідчить і той факт, що суспільства в цілому та окремі їх члени можуть обирати вектори розвитку, які не потребують нарощування багатства. Тобто йдеться про вибір аскетичного способу життя внаслідок певних культурних чи релігійних традицій або в ім'я більш високої духовної мети. Крім того, держава не обов'язково має бути економічно могутньою, щоб забезпечити гендерну рівність, справедливий розподіл створених благ між усіма верствами населення, встановити демократичні відносини у суспільстві. Дослідження, які щорічно проводяться фахівцями Світового банку, засвідчують, що багато держав мають високі показники валового національного продукту на душу населення, але невисокі – людського розвитку і навпаки.

Багатство розширює можливості вибору, однак потреби людей не обмежуються лише матеріальними складовими. Ще Арістотель писав, що «...достаток явно не є тим добром, якого ми шукаємо, він всього лише є корисним для пошуків чогось іншого...» [5]. Первинні потреби є визначальними у суспільствах, де домінує бідне населення. Із зростанням рівня добробуту змінюються і потреби особистості, переходять на вищий рівень. Їх задоволення пов'язується з можливістю брати участь у житті суспільства, впливати на вирішення важливих питань, відкрито виражати свою позицію, прожити довге й здорове життя у чистому природному середовищі, мати вільний доступ до накопичених цивілізацією знань, освіти, системи охорони здоров'я, об'єктів соціальної інфраструктури.

Таким чином, представлена в роботі *концепція дослідження рівня життя населення України на сучасному етапі* може бути сформульована як комплексне вивчення життєвого рівня різних верств населення країни за трьома основними складовими:

- *матеріальним становищем;*
- *умовами проживання;*
- *станом соціального середовища.*

В усіх без винятку країнах у разі зміни суспільного устрою відбувається різке падіння рівня життя значної частини населення, особливо у випадках, коли цей процес супроводжується глибокою економічною кризою, і матеріальна складова добробуту виходить на перший план. Відбувається ідеалізація найбільш дефіцитного ресурсу, яким у період кризи виступають гроші. Очевидно, що такі категорії, як «економічна система», «рівень життя» та будь-які інші соціально-економічні категорії з часом змінюють свій характер та профіль, набуваючи все нових соціальних та економічних ознак. Проте матеріальне становище як складова рівня життя населення за будь-яких економічних та політичних умов завжди має важливе значення. У період становлення ринкової економіки воно розглядається як один із найважливіших індикаторів соціально-економічної стратегії розвитку держави.

Визначальним аспектом матеріального становища є прагнення будь-якої людини до задоволення своїх індивідуальних потреб. Потреби – соціально-економічна категорія, що

виражає об'єктивну суспільну необхідність у певній сукупності тих чи інших благ та умов життя з метою підтримання життєвого рівня і всебічного розвитку людини. Вони характеризують потенційні прагнення індивідів, окремих соціальних груп та суспільства в цілому до споживання життєвих благ у певних кількостях, пропорціях та відповідної якості. Зрозуміло, що фізичні, психологічні, інтелектуальні й соціальні відмінності людей зумовлюють суттєву різницю в особистих потребах. Індивідуальні потреби визначають сукупність суспільних відносин, стимулюючи життєву, соціальну й трудову активність суспільства. Тому можна стверджувати: чим сильніше розвинені особисті потреби, багатша й різноманітніша їх сукупність, тим місткішим стає коло людської діяльності, більш різноманітним, змістовним і насиченим стає життя людини.

Більшість економістів розглядають потреби як необхідність у конкретних предметах, благах та послугах. Ця точка зору є виправданою самим характером науки, оскільки безвідносно до конкретної людини дає можливість кількісно їх визначати й оцінювати, а отже, обґрунтовано формувати нормативи споживання в натуральній та грошовій формах. Таке визначення потреб слугує основою визначення рівня життя як ступеня задоволення потреб людини, який вимірюється, передовсім, розміром доходів, що надає можливість споживати певну кількість товарів, благ та послуг.

Можливість забезпечення високого рівня матеріального добробуту залежить від економічних та соціальних особливостей розвитку суспільства, історичних передумов формування нового суспільного устрою. Суттєвий вплив на його рівень мають національні традиції та загальноприйняті суспільні норми й правила тощо.

Сукупність різного роду потреб формує стандарти життя в суспільстві. Більшість людей, за незначним винятком, прагне до більш-менш однакового способу життя, до володіння однаковим майном, до споживання однакових продуктів. Схема такого підходу не порушується в країнах, які не мають значних розбіжностей у географічних та кліматичних умовах, які можуть вимагати додаткових витрат для одних та відсутність таких витрат для інших. Неодмінною умовою також є відсутність різних субпопуляцій з чітко вираженою ідентичністю, що відрізняються релігійними традиціями та орієнтуються на радикально інші споживчі потреби. Незважаючи на присутність фактора регіональних відмінностей, західні суспільства характеризуються наявністю сильних середніх верств населення. Отже, визначення пануючого способу життя майже ніким не критикується, і встановлення стандартів життя не викликає особливих теоретичних проблем.

У країнах, що мають значні розбіжності у рівні та способі життя окремих груп населення, наприклад, міської та сільської місцевості, може виникнути потреба проведення окремого дослідження, а можливо, навіть встановлення різних стандартів. Проте це суперечить соціальній справедливості й ставить одну частину населення у менш вигідні умови порівняно з іншою. Крім того, сучасний розвиток суспільства (зокрема, систем телекомунікації) приводить до уніфікації систем цінностей. У результаті цього бажання та прагнення людей, за деякими винятками, стають більш-менш ідентичними. Отже, проведення дослідження рівня життя за окремими субпопуляціями можливе лише в період перехідних процесів, коли співставлення становища різних груп населення за ідентичною методичною схемою виявляється некоректним та непридатним для практичного використання.

Характеристика матеріального добробуту є визначальним фактором у разі аналізу рівня життя населення як у запропонованій системі оцінки, так і у випадку розширення рамок дослідження до вивчення якості життя. Одне з центральних місць у системі оцінки матеріального добробуту населення займають показники доходів і витрат. У монетарній економіці саме доходи характеризують економічний статус особи чи домогосподарства. Але трансформаційні процеси, що відбувалися в економіці України, вплинули на специфіку формування доходів населення, а саме: призвели до появи значних масштабів тіньових надхо-

джені. У результаті цього доходи перестали відображати реальний рівень добробуту населення, що викликало потребу вивчати їх тільки в тісному зв'язку з показниками витрат.

У загальному вигляді систему сукупних доходів населення за критеріями їх походження можна представити таким чином (табл. 1.1). Така структура свідчить про складність і багатогранність доходів як соціально-економічної категорії. Не всі означені аспекти входять у сферу дослідження життєвого рівня, для вивчення залучаються лише ті складники, що мають безпосередній зв'язок з метою дослідження.

Таблиця 1.1

**Система сукупних доходів населення за критеріями
їх походження та формування**

<i>Критерії</i>	<i>Складові системи сукупних доходів</i>
Ресурсний	Доходи від найманої праці Доходи від підприємницької діяльності Доходи від власності (на капітал, нерухомість тощо) Трансферти
За способом одержання	Законні (від діяльності, яка не суперечить чинному законодавству) Незаконні (контрабанда, продаж зброї і т. п.)
За правом власності	Власні (отримані від праці, власності та у вигляді трансфертів) Запозичені (позики, кредит)
За відношенням до процесу праці	Трудові (підприємницький дохід, заробітна плата) Нетрудові (спадщина, проценти на вклади і т. ін.)
Натурально-речовинний	Матеріальні (грошові, натуральні) Нематеріальні (покращення умов життя та праці, доступності соціальних послуг)
За ступенем ризику	Пов'язані з ризиком ринкової діяльності (дохід від підприємницької діяльності, дивіденди, проценти і т. ін.) Відносно не пов'язані з ризиком (заробітна плата, пенсії, стипендії, допомоги, орендний дохід)
Розподільчий	Первинні (заробітна плата, прибуток) Вторинні (пенсії, соціальні виплати)
Методико-методологічний	Нараховані (до сплати податків та обов'язкових платежів) Наявні (після сплати податків та обов'язкових платежів)
За споживчою спроможністю	Номінальні (фактичні у поточних цінах) Реальні (скореговані на індекс споживчих цін)
За рівнем споживання	Індивідуальні Родинні Колективні
За ступенем мобільності	Мобільні (залежать від активності особи) Імобільні (пільги, безкоштовні послуги)

Так, основними критеріями, за якими в роботі досліджується склад та динаміка доходів, є: ресурсний; відношення до процесу праці; натурально-речовинний; розподільчий; за

споживчою спроможністю; за рівнем споживання; за ступенем мобільності. Визначальним критерієм виступає ресурсний.

Найбільшу частку у сукупних доходах зайнятого населення становить заробітна плата. Додатковими елементами цієї статті доходів є: стимулюючі доплати та надбавки; премії та заохочувальні виплати; компенсаційні виплати, пов'язані з режимом та умовами праці; виплати на харчування, житло, паливо, що мають регулярний характер. Важливими джерелами доходів населення виступають соціальні трансферти, роль яких особливо зростає у перехідній економіці, коли захисту з боку держави потребує поряд з незайнятим (безробітним, економічно неактивним) і зайняте населення (рис. 1.1).

У формуванні доходів домогосподарств важлива роль належить особистому підсобному господарству, яке у складні соціально-економічні періоди розвитку суспільства стає головним джерелом доходів окремих груп населення. Зростання питомої ваги зазначеного джерела в доходах сигналізує про спад суспільного виробництва, наявність безробіття, неповної зайнятості тощо. Висока частка натуральних надходжень від ОПГ у сукупних доходах є додатковим свідченням недостатнього розвитку ринкових механізмів господарювання. Натомість, збільшення надходжень від продажу продукції сільського господарства за рахунок зменшення натуральних виступає індикатором перерозподілу праці у суспільстві та свідчить про розвиток ринкових відносин.

Дослідження процесів формування доходів як найважливішої складової рівня життя важливо проводити не лише на рівні окремих індивідів, а й домогосподарств, адже добробут людини прямо залежить від соціально-демографічних ознак домогосподарства, у якому вона проживає. Так, традиційно домогосподарства, де немає дітей, мають вищі показники матеріальної забезпеченості порівняно з домогосподарствами з дітьми. Основними факторами, які можуть спричинити різке погіршення матеріального становища родини, є наявність: двох або більше дітей будь-якого віку, хоча б однієї дитини у віці до 3-х років; принаймні одного безробітного; хоча б однієї особи старше 75 років; одночасно хоча б однієї дитини та однієї чи більше дорослих осіб пенсійного віку.

Протягом останніх років в Україні спостерігаються загалом позитивні зрушення у структурі сукупних доходів населення – збільшення питомої ваги трудових доходів, надходжень від ринкової діяльності, пенсійних виплат, а також зниження частки натуральних доходів і трансфертів у вигляді пільг та субсидій. Проте загальний рівень доходів у країні залишається вкрай низьким, у першу чергу, внаслідок низьких стандартів оплати праці.

Незважаючи на позитивні зміни в структурі сукупних витрат, що відбулися протягом 1999–2005 рр., у цілому вона продовжує відображати низький рівень життя населення, оскільки більше половини своїх ресурсів домогосподарства витрачають на харчування.

Поряд із доходами, споживання виступає важливою характеристикою матеріально-го становища населення і розглядається як процес використання наявних ресурсів для задоволення потреб. Загальний рівень споживання залежить від рівня розвитку продуктивних сил, ступеня соціалізації економіки, а рівень споживання окремих соціальних груп та класів зумовлюється специфікою розподільчої політики держави.

Структура споживання зумовлюється структурою споживчих витрат та значною мірою залежить від матеріальної забезпеченості населення. Так, спочатку зростання доходів приводить до збільшення частки витрат на продукцію промислового виробництва та зменшення частки витрат на харчування. Подальше зростання доходів приводить до ще однієї якісної зміни у споживанні: домогосподарства починають збільшувати рівень споживання послуг, а частка спожитих продовольчих та непродовольчих товарів зменшується. Тому в розвинутих країнах сектор послуг займає провідне місце в економіці.

Сьогодні характерною особливістю перехідних суспільств є те, що сектор послуг розвивається швидкими темпами. Такий стрімкий розвиток є реакцією, з одного боку, на вимушене обмеження в минулому, та на зростання попиту на нові послуги – з другого.



Рисунок 1.1. Джерела формування доходів населення в залежності від соціально-економічного статусу

Одним із ключових факторів, що визначає місце домогосподарства на піраміді матеріального становища, є власність – рухоме та нерухоме майно, яке акумулює в собі доходи минулих періодів, а також виступає в ролі стартового капіталу після переділу суспільного майна. Нині для перехідних суспільств нерухоме майно здебільшого розглядається як безкоштовно отримана власність. Це породжує низку проблем у дослідженні життєвого рівня населення, оскільки домогосподарства з однаковим рівнем поточних доходів опиняються в абсолютно різній ситуації в залежності від наявності майна. Передусім, це стосується житла як одної з найважливіших потреб людини, від якої за будь-яких обставин неможливо відмовитись. Домогосподарства, вимушені винаймати житло у власників, втрачають значну частину своїх поточних доходів, обмежуючи тим самим задоволення інших потреб. Натомість, власники житла можуть усі свої кошти направляти на споживання.

У ринкові умови громадяни прийшли з неоднаковими стартовими можливостями. Відсутність житла для багатьох стала вирішальним негативним чинником, що спричинив зниження життєвого рівня. У перехідній економіці, якій притаманна нестабільність, невизначеність навіть на найближчу перспективу, відсутність власного житла є критерієм позбавленості, додатковим чинником ризику, який здатен різко погіршити матеріальне становище домогосподарства та в разі збігу несприятливих обставин миттєво перемістити домогосподарство в категорію бідних або навіть злидених. Якщо за умов планової економіки держава практично забезпечувала житлом всіх, хто його потребував, то в нових умовах цей тягар був повністю перекладений на населення, і навіть доходів, вищих за середні по країні, для багатьох сімей виявилось недостатньо не тільки для придбання власного житла, а й для його оренди.

У містах основним об'єктом власності громадян, який сьогодні та в майбутньому може приносити стабільний дохід, а отже, й забезпечувати пристойний рівень життя, виступає нерухомість у вигляді квартири, будинку, а в сільській місцевості – земельного наділу, отриманого внаслідок розпаювання земель колективних господарств.

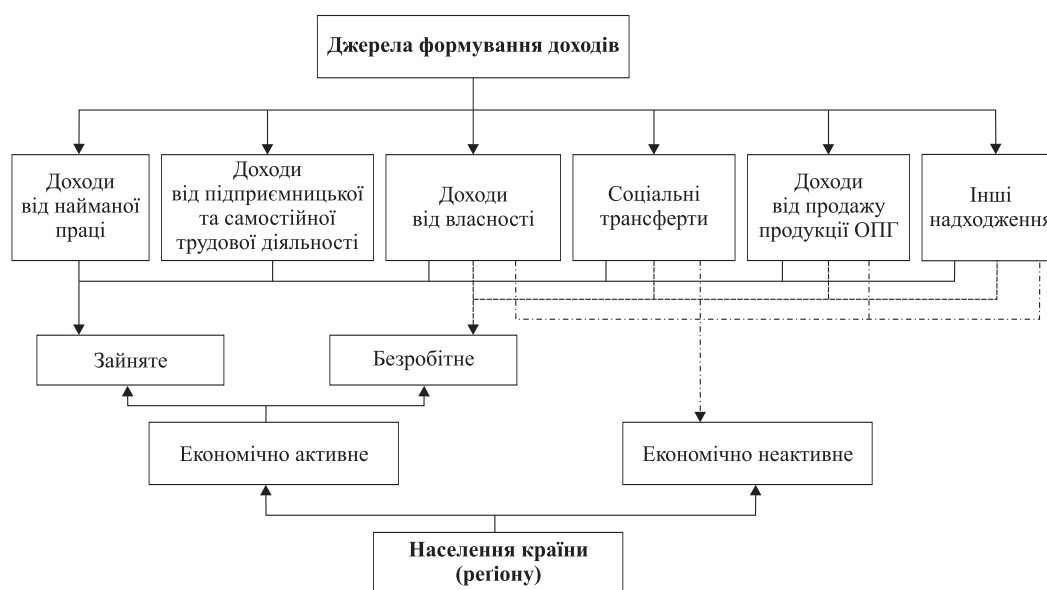
Земельні ділянки використовуються для будівництва та обслуговування житлових будинків, садівництва, гаражного будівництва, для здійснення підприємницької діяльності. Однак процес формування ринку землі в Україні перебуває ще на початковій стадії, а тому потребує прийняття цілого ряду законодавчих та нормативних актів, створення земельних банків тощо.

Поряд із нерухомістю та земельними наділами, важливими характеристиками майнового становища населення є товари тривалого користування та фінансові активи. Якщо наявність власного житла в сьогоdnішніх умовах є визначальним фактором умов проживання, то забезпеченість товарами тривалого користування характеризує комфортність життя членів домогосподарства. Так, наявність певних видів побутових товарів не можна віднести до первинних, найнеобхідніших потреб населення, однак вона формує сучасні уявлення людей про комфортність, надає можливість вести повноцінне суспільне життя. Якщо для того, щоб не почувати себе вилученим із суспільного життя, ще декілька років тому домогосподарству достатньо було мати у володінні телевізор, пральну машину, холодильник, автомобіль, то сьогодні до цього переліку додалися відеокамера, супутникова антена, мікрохвильова піч, комп'ютер, мобільний телефон тощо, тобто товари, які є ознакою сучасного життя.

Попередні дослідження, проведені Інститутом демографії та соціальних досліджень, засвідчують, що по Україні останніми роками рівень забезпеченості домогосподарств товарами тривалого користування значно підвищився. Однак досі зберігається залежність між забезпеченістю товарами тривалого вжитку та типом населеного пункту: показники забезпеченості в сільській місцевості є набагато нижчими, ніж у містах.

При загально низькому рівні доходів населення країни на перший план, поряд із характеристиками матеріального становища, виходить аналіз умов проживання. В Україні забезпеченість сімей окремим житлом є однією з найбільш серйозних проблем, успадкованою від радянських часів: більшість домогосподарств мають окреме житло, однак в одному домогосподарстві часто проживає дві чи більше сімей. Крім того, наявність окремого житла часто не гарантує домогосподарству належних умов проживання через недостатність житлової площі або кількості кімнат.

Незадовільна забезпеченість житлом обтяжується проблемою низької якості житлових приміщень. Так, навіть у містах, велика частка домогосподарств проживає в будинках, не обладнаних гарячим водопостачанням, ванною, душем, телефоном, а в сільській місцевості умови проживання взагалі не відповідають сучасним вимогам і є далекими від цивілізованих. Наслідком цього стали сформовані у свідомості населення низькі стандарти умов життя, що не відповідають загальноприйнятим у світі.

Проблема доступності цивілізованого за суспільними стандартами житла негативно впливає на демографічні процеси в країні. Так, можливість створити сім'ю, народити й виховати дитину визначається, передусім, наявністю або відсутністю власної житлової площі. Більшість сімей не спроможна не лише придбати власне житло, а й покращити існуючі житлові умови (провести капітальний ремонт, підвести відповідні комунікації, поміняти квартиру на більшу та комфортнішу тощо).

Специфічною особливістю нашого суспільства є те, що доступність житла сьогодні мало пов'язана з матеріальним становищем населення. За відсутності стартового капіталу (майна, яке можна продати, спадку, допомоги з боку родичів або інших осіб тощо) навіть при високому рівні поточних доходів (відносно середнього рівня по країні) домогосподарство не в змозі придбати житло або покращити свої житлові умови. Це пов'язано із великим розривом між доходами населення та вартістю житла. Кредитні механізми, які діють в Україні, є недостатньо розвинутими, що гальмує процеси здешевлення та спрощення кредитування, а спеціальні кредитні програми на пільгових засадах доступні незначній частині населення.

У цілому умови проживання, що склалися нині в країні, можна вважати незадовільними. Це стосується як житлових умов, так і стану соціальної інфраструктури, передусім, у сільській місцевості. Внаслідок різкого скорочення бюджетного фінансування, банкрутства та розформування колективних сільськогосподарських підприємств, соціальна сфера села опинилась у кризовому становищі. Органи місцевого самоврядування не в змозі за рахунок власних надходжень забезпечити належне функціонування об'єктів соціальної інфраструктури, зберегти їх мережу та призначення. Останнім часом різко знизилась якість надання населенню соціальних послуг. Це стосується, зокрема, медичних, освітніх, транспортних, культурно-побутових та інших послуг. Так, сьогодні досить значною є частка сільських населених пунктів, у яких відсутні дитсадки за наявності численного контингенту дітей відповідного віку, немає пунктів первинної медичної допомоги, зв'язку, підприємств служби побуту, закладів культури тощо. Така ситуація негативно позначається на рівні життя сільських домогосподарств у цілому, адже саме розвиненість соціальної інфраструктури, доступність її для широких верств населення значною мірою характеризує сучасні життєві стандарти суспільства.

Однією з основних складових рівня життя населення, що визначає комфортність суспільного життя людини, є соціальне середовище як сукупність факторів, пов'язаних з життєдіяльністю людини та її соціальними відносинами. Вплив соціального середовища проявляється на макро- та мікрорівнях. На макрорівні поняття соціального середовища охоплює суспільно-економічну систему, зокрема, відносини окремих сукупностей населення в процесі економічної діяльності, суспільну свідомість, культуру, духовність тощо. Аналіз цих складових дає змогу оцінити стан розвитку суспільства, виявити у ньому ознаки небезпеки у вигляді соціальної напруги, наявності соціального конфлікту, деградації суспільства, поширення соціально небезпечних явищ та елементів.

У контексті вивчення проблеми рівня життя українського населення аналіз соціального середовища являє інтерес саме на мікрорівні, який виявляє вплив відповідних процесів на життя окремої людини або певних соціальних груп в усіх сферах життєдіяльності. Дослідження проблем рівня життя населення як основної складової людського розвитку, показали, що найважливішими компонентами соціального середовища, які в сучасному українському суспільстві мають безпосередній вплив на умови життя людини, є демографічна ситуація; окремі аспекти функціонування ринку праці; можливості економічної самозабезпеченості населення; стан суспільної безпеки; поширеність соціальних хвороб.

Демографічна ситуація, що склалась нині в Україні, характеризується високими показниками смертності, у тому числі передчасної, та смертності з екзогенних причин. Як свідчать міжнародні дослідження, такі тенденції простежуються в більшості країн, що розвиваються: головними причинами смерті тут є інфекційні та паразитарні захворювання. В Україні смертність з екзогенних причин посідає друге місце після серцево-судинних захворювань. Це пов'язується як з частковою втратою санітарного контролю за ситуацією, фінансовими складнощами функціонування системи охорони здоров'я, так і зниженням показників рівня життя населення: погіршенням якісних характеристик харчування, доступу до безоплатних медичних послуг тощо.

Поширеність інфекційних хвороб (СНІДу, ВІЛ-інфекції, туберкульозу тощо) сьогодні створює реальну загрозу для всіх членів суспільства. Туберкульоз залишається найгострішою проблемою сучасного суспільства і на сьогодні визнаний Всесвітньою Організацією Охорони Здоров'я як хвороба, що потребує розробки та впровадження активних і невідкладних дій щодо запобігання поширенню у світі. Небезпечною не лише для здоров'я, а й для життя є захворюваність на СНІД та ВІЛ-інфекцію. У разі дослідження поширеності соціальних хвороб головну увагу слід приділити саме цьому індикатору здоров'я нації, адже прогресуючий розвиток СНІД та ВІЛ-інфекції може призвести до катастрофічних наслідків для

України. Тенденція зростання кількості хворих на ВІЛ-інфекцію в Україні свідчить про високий рівень інтенсивності розвитку захворюваності як у розрізі кількості хворих із цим діагнозом, що встановлений уперше в житті, так і хворих, що перебувають на обліку в медичних закладах.

Поширеність соціальних хвороб є наслідком соціальної та майнової поляризації суспільства, зубожіння. Як свідчать дослідження, маргінальним верствам населення притаманні більш ризикована поведінка, знижений самоконтроль стану здоров'я, вони часто не звертаються за медичною допомогою, а тому сприяють подальшому поширенню хвороб.

Слід зазначити, що ризику захворіти піддаються майже однаковою мірою як забезпечені, так і малозабезпечені верстви населення. У сучасному суспільстві високий дохід не гарантує людині збереження здоров'я, адже зараження інфекційними хворобами може відбуватись як під час безпосередніх, так і опосередкованих контактів з хворою людиною.

Крім інфекційних, значного поширення набули хвороби, пов'язані з уживанням алкоголю, наркотичних та інших психоактивних речовин. При цьому рівень доходу є часто не стримуючим, а стимулюючим фактором. Молодь часто не знає наслідків уживання наркотиків та алкоголю, не може визначити межі, коли людина вже не контролює свої бажання чи небажання продовжувати приймати шкідливі речовини. Як наслідок, у суспільстві стрімко зростає кількість хворих на алкоголізм та наркоманію.

Поряд із малозабезпеченими, потрапити в алкогольну чи наркотичну залежність ризикує і забезпечена частина населення. Алкогольно чи наркотично залежна особа небезпечна не лише для себе, а й для решти членів суспільства.

Суттєвою загрозою для суспільства є поширення бродяжництва та жебрацтва. Серед причин, які породжують бездомність, виділяють матеріальні (недостатній рівень доходів; відсутність майна); проблеми ринку праці (відсутність достатньої кількості вільних робочих місць, поширення прихованого безробіття); нерозвинутість мережі спеціалізованих інтернатних установ та закладів соціальної реабілітації; нормативно-правові (недосконалість вітчизняного законодавства у частині безпечного для населення здійснення операцій з нерухомістю) тощо.

Одним з вирішальних чинників, що призводить до маргіналізації широких верств населення, посилення соціальної напруги у суспільстві, є погіршення ситуації на ринку праці. Так, в Україні внаслідок масового закриття підприємств відбулося вивільнення працівників, переважна більшість яких виявилась неконкурентоспроможною на ринку праці та нездатною самостійно пристосуватись до нових економічних умов. Переважання пропозиції робочої сили над попитом на неї стало причиною поширення тривалого безробіття. Внаслідок тривалих безрезультатних пошуків частина населення зневірилась та припинила спроби знайти роботу, що призвело до прямих утрат трудового потенціалу нації.

Помітно погіршились умови праці: зросла питома вага працівників, що працюють у шкідливих умовах, понад нормативний робочий час. Це відбулось, передовсім, унаслідок переходу частини зайнятих до недержавного сектора економіки. Зайняті на приватних підприємствах, зазвичай, мають значно меншу законодавчу та соціальну захищеність, часто працюють без укладання договору або підписання контракту, а отже, цілком залежать від роботодавця.

Особливістю сучасного розвитку соціального середовища в Україні є те, що його процеси та явища відбуваються в умовах переходу економіки країни на ринкові засади господарювання, чим і визначається їх характер та спрямованість. Негативні соціальні процеси, зумовлені як специфікою перехідного періоду, так і відсутністю адекватної державної політики, можуть стати перешкодою економічному зростанню й стабільності в суспільстві.

Виявлення критичних ознак у соціальному середовищі відбувається через моніторинг процесів і явищ, що викликані впливом соціального фактора, у різних сферах життєді-

яльності суспільства. Зрозуміло, що здійснення такого суцільного моніторингу вимагає застосування найрізноманітніших показників, кількість яких визначається багатовимірністю та складністю суспільного життя. Для систематизації процесу моніторингу показники формуються у блоки, що представляють окремі сфери суспільного життя. Але, на жаль, сучасна статистика має обмежені можливості у висвітленні всіх аспектів життя й розвитку населення. Дані, що наводяться офіційною статистикою про стан різних сфер життєдіяльності людини, не завжди є інформативними з погляду оцінки соціального середовища.

Таким чином, стан соціального середовища має значний вплив на умови життя населення, що посилюється в перехідних суспільствах, більшість з яких характеризується високими показниками злочинності, загостренням криміногенної ситуації, поширенням соціально небезпечних хвороб.

Розроблена концепція дослідження рівня життя населення України на сучасному етапі соціально-економічного розвитку надає можливість:

- здійснити теоретичне обґрунтування необхідності включення до аналізу рівня життя визначених складових;
- дати оцінку сучасних життєвих стандартів населення України;
- визначити новітні тенденції у рівні життя населення країни, пов'язаних з виходом із економічної кризи та стабілізацією соціально-економічних процесів;
- окреслити перспективи соціального розвитку за основними показниками рівня життя.

Для поглибленого дослідження окремих складових рівня життя – матеріального становища, умов проживання, стану соціального середовища – у роботі представлено систему показників, яка охоплює найважливіші аспекти та дає можливість здійснювати поглиблений аналіз життєвого рівня населення, виявляти основні тенденції його зміни, робити прогнозні оцінки. Для вимірювання результатів впливу на рівень життя населення перетворень, що відбуваються в українському суспільстві, розроблені *соціально-економічні індикатори*, які відображають кінцевий результат економічної та соціальної політики у тих сферах, що стосуються різних аспектів добробуту населення та дають можливість оцінити передумови для підвищення життєвого рівня у найближчій перспективі.

1.3. Методика оцінки рівня життя населення на основі багаторівневого підходу

На основі запропонованої концепції дослідження розроблено методику оцінки рівня життя населення України, яка базується на системі показників, що сформовані в три блоки та одну позаблокову групу. Основним принциповим моментом дослідження є те, що оцінка рівня життя населення країни здійснюється за відповідними до розробленої концепції блоками показників, без виходу на один узагальнюючий (інтегральний) показник.

Головним аргументом на користь такого підходу є необхідність поглибленого дослідження основних складових рівня життя та динамічних зрушень за кожним окремим компонентом, яке неможливе на основі використання одного інтегрального показника. Інтегральна оцінка життєвого рівня у вигляді синтетичного індикатора дає лише узагальнену інформацію про динамічні зрушення або може бути використана в разі здійснення міжнародних співставлень. Оскільки підхід до вивчення рівня життя, представлений у цій роботі, і набір показників є специфічними для України, то використання результатів досліджень для співставлення з показниками інших країн буде некоректним.

Натомість, використання для оцінки рівня життя населення в цілому та окремих соціально-демографічних груп системи показників, структурованих відповідно до концепції

дослідження, дає змогу провести поглиблений аналіз рівня життя населення, впливу на нього загальної соціально-економічної ситуації в країні, а також виявити основні тенденції соціального розвитку та спрогнозувати зміни окремих складових рівня життя.

Дослідження проводиться у певній послідовності, поетапно. На першому етапі здійснюється оцінка економічних передумов для підвищення рівня життя за системою позаблокових показників (економічних індикаторів), які слугують вихідною основою для вивчення передумов підвищення рівня життя населення та прогнозування значення його показників на коротко- та середньострокову перспективу. Рівень життя населення значною мірою залежить від стану економіки країни, оскільки високий рівень життя неможливий при занепаді економічної ситуації. Перехідний період визначається тісним зв'язком між рівнем життя населення та успішністю й послідовністю соціально-економічних реформ. Тобто стан економіки перехідного періоду має безпосередній вплив на рівень життя населення, тому дослідження тенденцій економічного розвитку держави має велике значення. Вплив макроекономічних чинників на показники рівня життя відбувається з певним часовим лагом, що обумовлює потребу їх дослідження за періоди, що передують розрахунковим.

На другому етапі проводяться розрахунки та аналізуються показники матеріального становища (блок 1), оцінюються умови проживання населення в цілому та окремих соціально-демографічних груп (блок 2), вивчається стан соціального середовища (блок 3) (рис. 1.2).

Оцінка матеріального становища населення (блок 1) здійснюється у трьох аспектах:

1) аналізуються поточні надходження домогосподарств та їх використання (із застосуванням показників доходів та витрат);

2) вивчаються показники споживання, які характеризують ступінь реалізації попиту за допомогою наявних ресурсів (при цьому вихідною базою є витрати домогосподарств);

3) аналізуються накопичені ресурси (рухоме та нерухоме майно).

Поточні надходження домогосподарств оцінюються за показниками грошових та сукупних доходів. Розрахунки здійснюються в цілому та по окремих соціально-демографічних групах населення.

При оцінці матеріального становища населення важливим елементом комплексного дослідження виступає аналіз структури доходів. Для цього розраховується питома вага таких складових елементів у структурі доходів домогосподарств, як оплата праці, доходи від підприємницької діяльності, доходи від власності, доходи від продажу продукції з особистого підсобного господарства, натуральні доходи від особистого підсобного господарства, пенсії, соціальні трансферти (у тому числі пільги та субсидії), грошова допомога від родичів та інших осіб, доходи від продажу власного майна, інші надходження. Оскільки пільги та субсидії становлять велику питому вагу в сукупних доходах населення, то вважаємо, що потрібно відслідковувати, як змінюється питома вага трудових доходів. Трудові доходи характеризують сукупні надходження людини (домогосподарства) в результаті трудової, підприємницької та індивідуальної діяльності. Трудові доходи включають:

- ❖ заробітну плату, у тому числі заробіток у натуральній формі, виплати, допомоги за основним місцем роботи (за мінусом прибуткового податку та інших обов'язкових відрахувань);
- ❖ оплату праці на інших роботах, у тому числі виплати, допомоги, заробіток у натуральній формі (за мінусом прибуткового податку та інших обов'язкових відрахувань);
- ❖ доходи від підприємницької та індивідуальної діяльності;
- ❖ виплати заборгованості із заробітної плати¹.

¹ Виплати із заборгованостей заробітної плати включаються в категорію «трудові доходи» на основі того, що цей вид надходження є невід'ємною частиною раніше зароблених трудових доходів.



Рисунок 1.2. Методична схема дослідження рівня життя населення

Важливим елементом аналізу доходів населення є оцінка купівельної спроможності, що здійснюється на основі зміни кількості продуктивних наборів, які можна придбати за середньомісячну заробітну плату, середню пенсію, середню стипендію, що отримують студенти. В Україні навіть найбагатші верстви населення більшу частину бюджету витрачають на харчування. Тобто питома вага продуктового кошика для всіх має велике значення. Слід зазначити, що розрахунок доцільно проводити не за всією сукупністю домогосподарств, а виокремлювати найбільш типову та стабільну частину населення. Попередні дослідження

показали, що таким вимогам відповідають 4–7 децильних груп населення (розподіл децильних груп проводиться за середньодушовими витратами у розрахунку на одну особу). Це дає змогу уникнути впливу нетипових коливань у споживанні найбільш бідного і найзабезпеченішого прошарків населення.

Для вивчення напрямків використання доходів оцінюється структура витрат за цільовим призначенням. Аналіз здійснюється в розрізі соціально-демографічних груп, у територіальному аспекті, з використанням детальних вартісних оцінок за видами й способами споживання.

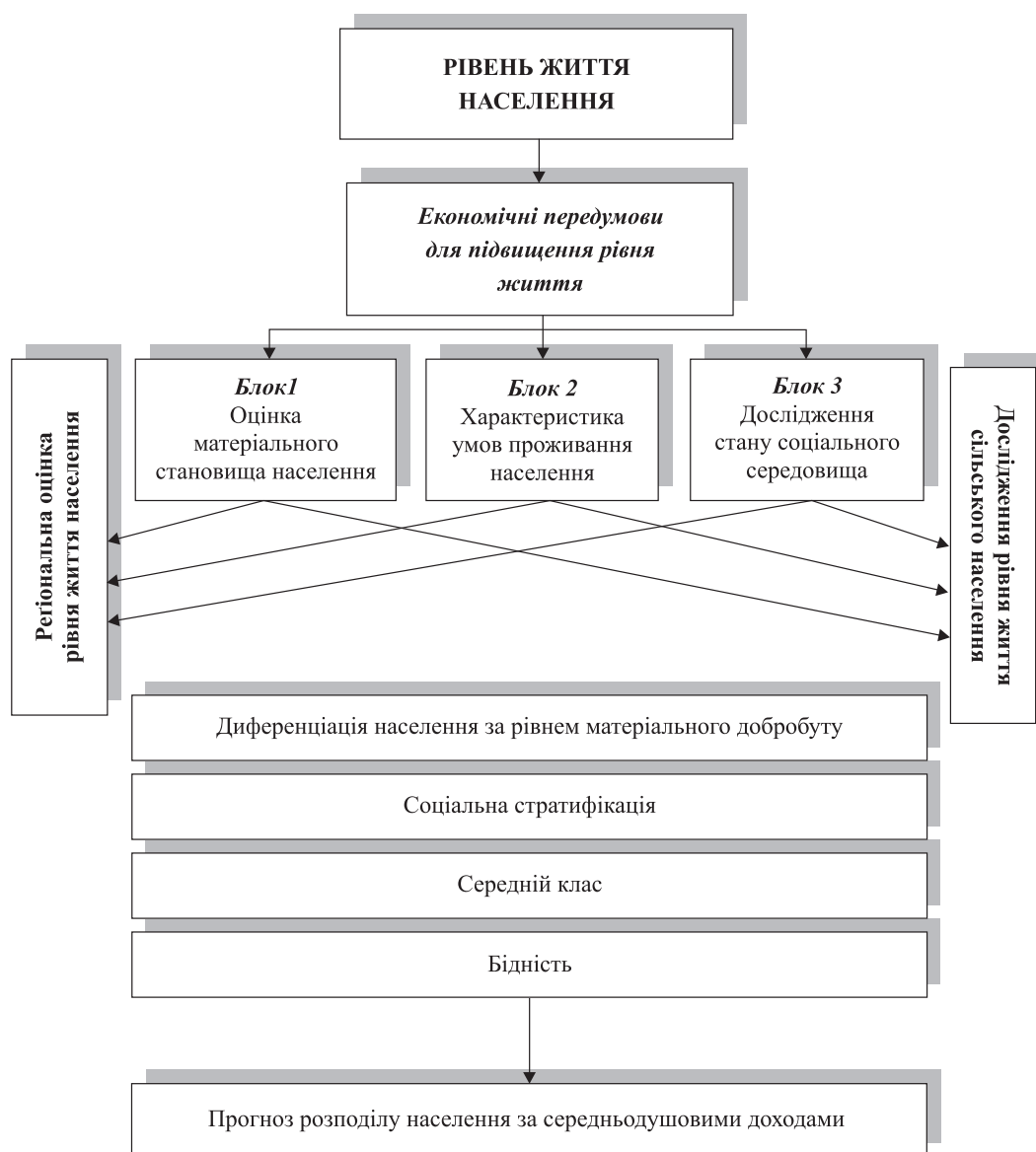
Дослідження витрат домогосподарств здійснюється за такими основними групами:

- витрати на харчування;
- витрати на непродовольчі товари;
- витрати на послуги;
- витрати на заощадження та придбання нерухомості;
- інші витрати, які не увійшли до вищеперелічених груп.

Крім основних груп, для мети конкретного напрямку використовується більш детальна розбивка.

Оцінка сукупних витрат здійснюється в цілому по населенню, а на рівні домогосподарств – у еквіваленті на одну умовну особу, що обумовлено існуванням у домогосподарстві умовно-постійних витрат (плата за житло та паливо тощо), тобто має місце так зване заощадження на розмірі домогосподарства. В основу розрахунку витрат на умовну особу покладено еквівалентну шкалу, за якою першому члену домогосподарства присвоюється коефіцієнт 1, а всім іншим – 0,7 (наприклад, домогосподарство з трьох осіб має у своєму складі 2,4 умовних особи: $1 + 0,7 + 0,7 = 2,4$).

На основі витрат домогосподарств аналізуються показники споживання продовольчих, непродовольчих товарів та послуг. Оскільки в обстеженні не існує окремого блоку споживання, оцінка здійснюється за показниками витрат. Споживання харчових продуктів та якість харчового раціону оцінюються за існуючим рівнем та структурою, а також за кількісними та якісними змінами у споживанні основних продуктів.

Основними показниками споживання продовольчих товарів є кількісні показники харчування населення (кг на місяць у розрахунку на одну особу) в розрізі різних груп продуктів харчування (хліба та хлібопродуктів, картоплі, молока, фруктів, м'яса та м'ясопродуктів, яєць, риби та рибопродуктів, овочів). Для більш детального аналізу кількісних показників споживання порівнюється структура реального та нормативного споживання основних продуктів харчування.

Структура харчового раціону людини аналізується в розрізі білків, жирів та вуглеводів. Збалансованість структури харчування є основним фактором нормального фізіологічного розвитку людини та її ефективної життєдіяльності. Головним критерієм, що віддзеркалює раціональність харчування, є енергетична цінність добового раціону.

Окрім кількісних та якісних показників, аналізується самооцінка населенням рівня споживання. Так, одними з основних показників самооцінки є частка сімей, які не змогли забезпечити собі достатній рівень харчування та частка сімей, які відмовлялися собі у найнеобхіднішому, крім харчування. Споживчі можливості населення також характеризують показники питомої ваги сімей, у яких були випадки голодування серед дорослих та питома вага сімей, які не змогли включити до раціону м'ясні або рибні продукти.

Оцінка майнових характеристик домогосподарств передбачає визначення питомої ваги населення, яке має окремі товари тривалого користування (в середньому по країні, у міських поселеннях, у сільській місцевості) та володіє базовим, розширеним та інноваційним наборами товарів тривалого використання; має у власності житло; володіє земельною ділянкою.

Базовий набір товарів тривалого використання потрібний для забезпечення домогосподарству мінімальних зручностей та включає: холодильник, пральну машину, кольоровий телевізор. До розширеного майнового набору, крім переліченого, входять відеомагнітофон та автомобіль. Інноваційний майновий набір, який є ознакою сучасного життя, передбачає наявність комп'ютера, супутникової антени та відеокамери.

У разі оцінки накопичених ресурсів визначається частка населення, що має у власності житло (квартиру, індивідуальний будинок) та питома вага квартир і будинків, які перебувають у приватній власності. Крім того, аналізується розподіл домогосподарств за типом власності їх житла (приватне, власність кооперативу, відомче, наймане у фізичних осіб) у залежності від розміру населеного пункту (велике місто, мале місто, село). Володіння житловою площею розглядається як фактор зниження для населення ризику потрапити в категорію бідних та злидених.

Аналіз наявності у населення у власності землі передбачає визначення питомої ваги домогосподарств, які володіють однією, двома, трьома, чотирма і більше земельними ділянками. Крім кількості наявних земельних ділянок, оцінюється і розподіл домогосподарств за їх розміром:

- до 0,1 га;
- 0,1–0,6 га;
- 0,6–1,0 га;
- понад 1 га.

Виокремлення чотирьох груп домогосподарств базується на тому, що розмір ділянки обумовлює спосіб (напрямок) її використання. Так, земельна ділянка до 0,1 га використовується, зазвичай, як присадибна або дача. На ній вирощуються продукти харчування, що споживаються домогосподарством та не призначені для продажу. Ділянка розміром 0,1–0,6 га використовується для вирощування сільськогосподарської продукції як для безпосереднього споживання населенням, так і для ведення особистого підсобного господарства. Якщо розміри ділянки перевищують 0,6 га, але є не більшими за 1 га, то домогосподарство, зазвичай, вирощує за рахунок її обробітку кількість продукції, достатню не лише для власного споживання, а з надлишком, який призначається для продажу. Земельні ділянки площею понад 1 га отримані населенням у результаті розпаювання майна колективних господарств. Їх використання пов'язане з певними складнощами для домогосподарства: через відсутність техніки на селі обробити такі наділи досить проблематично. Крім того, недосконалість вітчизняного законодавства та інші причини не дають можливості отримати відповідні доходи і від їх здавання в оренду.

Окремим напрямком досліджень матеріальної забезпеченості населення є аналіз результатів опитування домогосподарств стосовно самооцінки своїх доходів. Це дає можливість визначити, наскільки комфортно почуває себе населення за рівня доходів, отриманих упродовж останніх 12 місяців. У дослідженні використовуються дані щодо суб'єктивного визначення рівня достатності річних доходів домогосподарства для того, щоб робити заощадження, для задоволення основних потреб; обмеження споживчих можливостей окремих груп домогосподарств через нестачу коштів; суб'єктивного визначення розміру середньодушового грошового доходу, який домогосподарство вважає достатнім для того, щоб не відчувати себе бідним.

Вивчення умов проживання населення (блок 2) здійснюється за трьома групами показників:

- 1) кількісними показниками, що стосуються безпосередньо забезпеченості житлом;
- 2) якісними характеристиками житла, що визначають ступінь його комфортності;
- 3) показниками, які характеризують доступність для населення закладів соціальної інфраструктури.

Для оцінки суб'єктивної думки населення щодо умов проживання автори дотримувались варіантів запитальника, де передбачені варіанти відповідей: дуже незадоволені своїми житловими умовами; не задоволені; не дуже задоволені; задоволені; дуже задоволені.

По перших двох блоках показників оцінка проводиться за соціально-демографічними групами. Основним класифікаційним фактором при цьому виступає наявність дітей у домогосподарстві, оскільки попередні дослідження довели, що добробут тісно корелює саме з цим чинником. Серед домогосподарств виділяються такі типи:

- домогосподарства без дітей;
- домогосподарства з дітьми;
- домогосподарства з однією дитиною;
- домогосподарства з двома дітьми;
- домогосподарства з трьома й більше дітей;
- домогосподарства з дітьми до трьох років;
- домогосподарства, що складаються з осіб працездатного віку;
- домогосподарства, де всі працюють;
- домогосподарства, де є працюючі та непрацюючі дорослі;
- домогосподарства, де є хоча б один безробітний;
- домогосподарства, у складі яких є діти, працюючі та пенсіонери;
- домогосподарства з осіб працездатного та пенсійного віку;
- домогосподарства з пенсіонерів-одинаків;
- домогосподарства, що складаються з осіб пенсійного віку;
- домогосподарства, що складаються з осіб старше 75 років.

Як показали попередні дослідження, добробут домогосподарств значною мірою залежить від місцевості проживання. Тому аналіз показників рівня життя проводиться у розрізі типу населеного пункту: виділяється велике місто, мале місто, село.

Дослідження факторів соціального середовища, що впливають на рівень життя населення (блок 3), здійснюється по всьому населенню, без виділення соціально-демографічних груп та типів населеного пункту. Якщо на двох попередніх етапах дослідження проводилось за певними рівнями, то до оцінки соціального середовища застосовано інший підхід – групування чинників за їх природою. Наприклад, показники, які характеризують стан демографічного розвитку, об'єднані в демографічний блок, показники, що стосуються економічних характеристик населення – блок економічних умов тощо.

Основна схема дослідження (три основних блоки) має бути доповнена додатковими дослідженнями в розрізі регіонів, оскільки специфічною особливістю України є значна регіональна диференціація та суттєва різниця показників життєвого рівня міського й сільського населення. Тому паралельно із вивченням основних складових рівня життя на макрорівні в роботі представлено оцінку в регіональному розрізі. Її принциповою відмінністю від оцінки рівня життя на макрорівні є побудова інтегрального показника, що зумовило потребу розробки окремої методики й обґрунтування системи показників та їх значущості. Застосування інтегрального показника рівня життя в регіональних дослідженнях надасть можливість провести ранжування регіонів як за окремими складовими, так і за узагальнюючим показником.

Окремим напрямом представлено дослідження рівня життя сільських жителів, оскільки сільське населення дуже часто перебуває у гірших умовах порівняно із жителями міст. Саме на селі досить гостро постають соціальні проблеми: бідність, майнове розшарування, безробіття, незадовільні умови життя населення, низькі розміри та незбалансована структура заробітної плати, заборгованість із виплати селянам заробленого тощо. Така ситуація зумовлена низкою історичних, географічних, демографічних та інших факторів, починаючи від традицій та способу життя селян, особливостей менталітету і закінчуючи специфікою зайнятості. Вод-

ночас неабиякий вплив на рівень життя сільського населення мають трансформаційні процеси, що відбуваються в економіці країни протягом останніх років. Незважаючи на певне покращання загальної ситуації в країні, результативність заходів соціально-економічної політики держави стосовно сільської місцевості з різних причин виявилась не досить ефективною.

Однією з гострих проблем, які виникають у період трансформацій, є зростання майнового розшарування населення за рівнем матеріального добробуту. Не є винятком і українське суспільство. Тому третім етапом дослідження є оцінка ступеня розшарування населення, яка дає можливість визначити розподіл населення за матеріальним статусом. Традиційно оцінка диференціації населення здійснюється із застосуванням показника доходів, однак за умови існування значної частки тіньових надходжень такий метод не дає можливості виявити дійсні масштаби ступеня поляризації суспільства. Тому в разі аналізу розподілу домогосподарств України за матеріальним статусом використовуються, крім доходів, інші показники матеріального забезпечення (сукупні ресурси, витрати домогосподарств).

Загальна оцінка ступеня розшарування населення здійснюється за децильними групами. Аналізується розподіл сукупних ресурсів домогосподарств; визначаються середні показники доходів та витрат усіх децильних груп населення, оцінюється розподіл середніх розмірів номінальних і реальних доходів та витрат, розподільного коефіцієнта співвідношення витрат та доходів у децилях. Слід зазначити, що останнім часом намітилась чітка тенденція до скорочення розриву між доходами та витратами (якщо раніше в усіх децильних групах витрати значно перевищували доходи, то нині ситуація змінилась: перевищення середніх витрат над доходами фіксується лише у населення верхніх децилів), що надасть можливість у подальшому в разі дослідження диференціації населення за рівнем матеріального добробуту базуватись на показниках доходів, а не витрат.

Вимірювання ступеня нерівності здійснюється за допомогою коефіцієнта Джині-Тейла, який розраховується за формулою:

$$G = \frac{2}{\mu \times n^2} \sum_{i=1}^n (r_i - \frac{n+1}{2}) \times c_i,$$

де μ – загальні середні витрати по сукупності;

n – кількість спостережень;

r_i – i -тий ранг домогосподарства на шкалі середньодушового споживання (тобто для домогосподарства з найнижчим рівнем споживання $r_i = 1$, тоді як для домогосподарства з найвищим рівнем споживання $r_i = n$).

c_i – середньодушові витрати (доходи) домогосподарства.

Коефіцієнт фондів визначається як співвідношення між середніми значеннями доходів всередині порівнюваних груп населення або їх частками в загальній величині доходів. Розрахунки проводяться за типами населеного пункту.

Оскільки оцінка основних показників розшарування по країні не дає можливості виявити причини та сутність цього процесу, у роботі наведено більш детальний аналіз процесів розшарування в Україні: аналізується рівень розшарування населення в розрізі типів населеного пункту (виділяється велике місто, мале місто, село); оцінюється розподіл доходів і витрат населення, що проживає у різних типах місцевості, за групами доходів (витрат). Крім того, досліджується розподіл основних ринкових видів ресурсів (оплати праці, доходів від підприємницької діяльності, власності, використання заощаджень, позик, повернення грошей та кредитів домогосподарству) по децильних групах.

Для виявлення природи нерівності в Україні аналізується внесок різних компонентів доходу, за рахунок яких, в основному, відбувається розшарування: оплати праці, незареєстрованих доходів, доходів від підприємницької діяльності, соціальних виплат тощо. Визначаються фактори, що сприяють зменшенню ступеня нерівності у суспільстві.

Для регіональної оцінки диференціації населення за матеріальною ознакою як базовий показник у роботі використовується коефіцієнт фондів. Але розподіл проводиться за квартильними групами, що забезпечує репрезентативність даних для аналізу.

Диференціація населення за рівнем матеріального добробуту є основою для стратифікації суспільства. Тому, поряд з диференціацією, в роботі представлено дослідження соціальної стратифікації українського суспільства, яке базується на об'єктивних критеріях та самокласифікації. Класифікаційними ознаками виступають: матеріальне забезпечення, професійно-освітня підготовка та соціальний статус, ідентифікація себе як представника певного класу.

Виділення окремих страт населення за рівнем матеріального забезпечення здійснюється на основі показника сукупних еквівалентних витрат. У залежності від його величини виокремлюють п'ять основних соціальних груп: злиденні (населення, рівень сукупних еквівалентних витрат якого нижчий за межу злиденності²), бідні (із сукупними еквівалентними витратами, що перевищують межу злиденності, однак є нижчими від офіційно встановленої межі бідності³), протосередні, середні, заможні. Три останні групи визначаються на основі природних розривів за процентилями. Для поглибленого дослідження розподілу населення за доходами (витратами) як основи поділу на класи в групі протосередніх виділяються потенційно середня група (населення, рівень доходів (витрат) якого наближений до нижньої межі середньодоходної групи) та низькодоходна група (де рівень доходів (витрат) ледь перевищує прожитковий мінімум). Середньодоходна група поділяється на базу, основу та верхівку.

Крім того, аналізується структура населення за іншими важливими критеріями: професійно-освітнім, соціально-економічним статусом, самооцінкою свого соціального статусу.

Професійно-освітня диференціація – загальна основа для стратифікації в більшості сучасних суспільств, однак в Україні вона не може бути використана з низки причин (див. розділ 6). Водночас, як свідчать попередні дослідження, професійно-освітній рівень має значний вплив на рівень життя населення. Тому в роботі представлено дослідження освітнього рівня населення різних доходних груп.

Ще однією ознакою, яка використовується для виділення окремих страт населення, є соціально-економічний статус. На основі даних обстеження умов життя домогосподарств, що проводиться Держкомстатом на постійній основі, визначається залежність між соціально-економічним статусом населення віком старше 18 років та основними доходними групами. За статусом на ринку праці виділяють такі групи населення: роботодавці; працюючі за наймом; самозайняті; пенсіонери; студенти; учні; безробітні; домогосподарки.

Поширеним методом вивчення соціальної структури суспільства є стратифікація за самооцінкою, яка є найбільш вагомим фільтром, що обмежує нині можливість виділення вищих та середніх класів в Україні. У разі використання цього методу найбільший інтерес являє співставлення відповідей респондентів щодо самоідентифікації з певним соціальним класом та результатів поділу на страти за об'єктивними критеріями. Тому в роботі досліджується структура населення за самооцінкою в залежності від основних доходних груп.

У системі соціальної стратифікації найбільш проблемним моментом є виокремлення частини населення, що належить до середньодоходної групи, яку в економічній літературі визначають як середній клас. Формування потужного середнього класу, який має стати стабілізуючою силою та опорою державотворення, є нині одним із пріоритетних завдань державної політики в Україні. З огляду на важливість цієї проблематики дослідженню процесів формування середнього класу присвячено окремий розділ.

Як критеріальні ознаки при виокремленні середнього класу в Україні пропонуються такі:

² Межа злиденності визначається за критерієм 60% медіанного рівня сукупних еквівалентних витрат.

³ Межа бідності встановлена на рівні 75% медіанних еквівалентних витрат.

- матеріально-ресурсні (рівень доходів (витрат, споживання); обсяг накопичених заощаджень; рівень майнової забезпеченості);
- нематеріальні ресурсні (рівень освіти, професійно-кваліфікаційна позиція, посадова позиція);
- соціальне самопочуття й успішна економічна поведінка.

Виділені ознаки є доміантними й розглядаються як рівнозначні та рівноважні. Виділення середнього класу за різними ознаками і суміщення отриманих сукупностей дає можливість не тільки встановити середні групи за тим чи іншим критерієм, а й визначити ядро середнього класу, тобто той прошарок, який відповідає одночасно всім основним класичним характеристикам.

Негативним наслідком майнового розшарування та перехідних процесів у суспільстві стала бідність значної частини населення країни. Колектив відділу накопичив значний досвід дослідження проблеми бідності в Україні. У роботі набули подальшого розвитку дослідження бідності з використанням різних критеріїв та підходів. Зокрема, обгрунтовано потребу використання комплексного підходу для оцінки ситуації з бідністю в країні, який включає систему показників, розрахованих на основі таких критеріїв, як абсолютний, відносний, комбінований, структурний, майновий, суб'єктивний тощо.

Для характеристики ситуації з бідністю в Україні особливого значення набуває проблема визначення профілів бідності, тобто тих категорій населення чи домогосподарств, які найбільше підпадають під дію негативних факторів і мають показники бідності, значно вищі за середні по країні. Комплексна оцінка бідності включає визначення основних профілів та чинників бідності на основі використання різних критеріїв та підходів. Дослідження основних показників бідності здійснюється по всьому населенню країни; за основними типами домогосподарств; за місцем проживання та в розрізі регіонів.

Заключним етапом дослідження рівня життя є прогнозування розподілу населення України за середньодушовими доходами за двома напрямками прогнозування:

- дослідження та прогнозування розподілу населення за середньодушовими доходами на основі законів статистичних розподілів з використанням основних статистичних характеристик: середнього значення, дисперсії, моди та медіани;
- дослідження та прогнозування розподілу населення за середньодушовими доходами на основі динамічного ряду та його статистичних властивостей.

Прогнозування розподілу населення за доходами як обов'язкова передумова для створення системи соціально-економічних прогнозів має важливе значення. Прогноз використовується для планування соціально-економічного розвитку країни в цілому та підвищення ефективності соціальних програм допомоги найбільш нужденним верствам населення зокрема.

1.4. Система показників життєвого рівня

Для оцінки рівня життя населення України в перехідний період застосовується система показників, об'єднаних у блоки, які характеризують різні аспекти досліджуваного явища. Використання системи показників надає змогу конкретними кількісними значеннями охарактеризувати рівень життя різних верств суспільства та зміни, що відбуваються у ньому. Рівень життя може відображатись за допомогою однокомпонентних, двоконпонентних відносних показників та наборів показників. Багатоаспектність поняття та результати попередніх досліджень приводять до необхідності застосування ієрархічної системи показників, об'єднаних у три блоки, що визначають матеріальне становище населення; умови проживання та стан соціального середовища. Крім блокових, у дослідження включено індикатори

стану економічної системи, які мають як прямий, так і опосередкований вплив на рівень життя населення.

Основними індикаторами стану економічної системи, що визначають умови формування рівня життя в країні, є:

- ❖ величина валового внутрішнього продукту на душу населення, тис. грн:
 - у фактичних цінах;
 - у співставних цінах;
- ❖ індекс споживчих цін, %;
- ❖ питома вага оплати праці найманих працівників у ВВП, %;
- ❖ питома вага кінцевих споживчих витрат домогосподарств у ВВП, %;
- ❖ обсяг роздрібного товарообігу (у розрахунку на одну особу), тис. грн;
- ❖ співвідношення продовольчих і непродовольчих товарів у роздрібному товарообігу, %;
- ❖ рівень економічної активності населення, %;
- ❖ розмір фонду оплати праці в розрахунку на одного працівника, тис. грн:
 - номінальний;
 - реальний;
- ❖ коефіцієнт демоекономічного навантаження, ‰;
- ❖ співвідношення розмірів мінімальної пенсії та мінімальної заробітної плати працівників, зайнятих в економіці, %;
- ❖ кількість малих підприємств (на 10 тисяч наявного населення);
- ❖ зобов'язання банків за коштами, залученими на рахунки фізичних осіб, млн грн;
- ❖ рівень безробіття (за методологією МОП), %;
- ❖ облікова ставка НБУ, %.

Одним із важливих показників, який впливає на рівень життя у суспільстві в цілому та характеризує вартість товарів і послуг, вироблених у країні в усіх галузях економіки і призначених для кінцевого споживання, накопичення та експорту є обсяг валового внутрішнього продукту. Між величинами ВВП та особистого споживання існує причинно-наслідковий зв'язок, який у макроекономіці прийнято називати ефектом мультиплікатора: зниження обсягів ВВП зумовлює зменшення особистого споживання у ще більшому відношенні, і навпаки, зростання обсягів ВВП у ще більшому відношенні збільшує величину особистого споживання.

Індекс споживчих цін показує зміну в часі вартості підтримки певного рівня життя населення та належить до найважливіших інструментів практичного регулювання різних видів грошових доходів населення, визначення соціально-економічної політики країни в цілому, є основою для здійснення компенсаційних заходів, спрямованих на соціальний захист громадян, індексації грошових доходів та заощаджень населення.

Показник роздрібного товарообороту в розрахунку на одну особу відображає сукупну вартість продажу предметів споживання на душу населення та слугує індикатором купівельної спроможності доходів населення. Зростання обсягів роздрібного товарообороту може свідчити про підвищення життєвого рівня населення (за умови невисоких показників інфляції).

Співвідношення продовольчих і непродовольчих товарів у роздрібному товарообороті показує структуру споживання, що притаманна певному суспільству у визначений період часу. Так, домінування продовольчої складової свідчить про задоволення, переважно, первинних потреб, а непродовольчої – про зростання споживчих можливостей населення в частині задоволення соціальних потреб.

Рівень економічної активності населення – один із найважливіших показників використання людських ресурсів у виробничому процесі. Відповідно до концепції робочої сили,

зайнятості надається перевага перед безробіттям, а безробіттю – перед економічною неактивністю. Таке правило пріоритетності забезпечує безпосередній взаємозв'язок між зайнятістю, робочим часом та доходами від трудової діяльності. Отже, показник економічної активності безпосередньо впливає на величину доходів населення від трудової діяльності, а відтак – і на рівень життя.

Розмір фонду оплати праці в розрахунку на одного працівника показує, яка сума (у грошовій і натуральній формах) надходить до окремого працівника в результаті розподілу коштів, авансованих роботодавцями на найм робочої сили. Доходи від трудової діяльності становлять найбільшу частку в грошових доходах працюючого населення, а тому і справляють значний вплив на рівень його життя.

При оцінці впливу демоекономічного навантаження на рівень життя населення доцільно розраховувати такі його показники: відношення чисельності дітей, чисельності осіб пенсійного віку та їх загальної суми до чисельності населення у працездатному віці. Потреба розрахунку загального та часткових показників демоекономічного навантаження зумовлена тим, що зміну їх величин можна розглядати з погляду як негативного, так і позитивного впливу на соціально-економічну ситуацію в країні. Традиційно вважається, що високі показники навантаження на працездатне населення негативно впливають на стан економічної системи взагалі та на рівень життя населення зокрема. Це пов'язується зі спаданням показників ефективності праці в разі наближення та настання пенсійного віку. Водночас зростання навантаження на осіб, молодших за працездатний вік, можна розглядати як джерело майбутнього зростання чисельності трудоактивного населення.

Світова практика свідчить, що неодмінною передумовою забезпечення достойного рівня життя всіх членів суспільства є розвиток малого бізнесу. За рахунок відкриття малих підприємств створюються нові робочі місця; вони є більш мобільними та пристосованими до виживання в конкурентному середовищі. Тому показник кількості малих підприємств (на 10000 наявного населення) слугує індикатором суспільного добробуту.

Від рівня матеріального достатку залежить здатність населення здійснювати заощадження. Зрозуміло, що за нестачі коштів на поточне споживання навряд чи домогосподарства будуть вкладати гроші в цінні папери, купувати акції, облігації, відкривати рахунки в банківських установах. З огляду на це зміна розмірів зобов'язань банків за коштами, залученими на рахунки фізичних осіб, може свідчити про зростання (зниження) рівня матеріального добробуту в суспільстві.

Показником, що визначає доступність кредитних ресурсів для населення, а отже, можливість (неможливість) покращити матеріальне становище населення країни, є облікова ставка НБУ. Нині ситуація у сфері кредитування характеризується високими процентними ставками, високими пороговими значеннями доходу, що дає право на отримання кредиту, відсутністю гнучкої системи погашення кредитів, недосконалістю нормативно-законодавчого регулювання. Лише порівняно забезпечена частина населення може скористатись послугами банківських установ. Тому зниження облікової ставки НБУ може бути сприйнято як свідчення розширення можливості доступу населення до кредитних ресурсів, що дає можливість покращити житлові умови, забезпеченість товарами тривалого користування тощо.

Блок 1. Матеріальне становище населення

Система показників матеріального становища охоплює широкий спектр соціально-економічних характеристик, що відображають матеріальний добробут населення в різних аспектах (рис. 1.3):

Доходи й витрати:

- середньомісячна номінальна заробітна плата, грн;

- середньомісячна реальна заробітна плата, грн;
- середній розмір пенсії, грн;
- співвідношення середньої заробітної плати та середньої пенсії;
- співвідношення середньої і мінімальної заробітної плати;
- співвідношення середньої і мінімальної пенсії;
- середньодушові сукупні доходи домогосподарств, грн/міс;
- середньодушові грошові доходи домогосподарств, грн/міс;
- купівельна спроможність доходів;
- питома вага натуральних доходів, отриманих домогосподарствами від особистого підсобного господарства, у сукупних доходах, %;
- питома вага доходів від трудової діяльності в сукупних доходах, %;
- питома вага грошових доходів у сукупних доходах домогосподарств, %;
- питома вага соціальних трансфертів у сукупних доходах домогосподарств, %;
- середньодушові сукупні витрати домогосподарств, грн/міс;
- середньодушові грошові витрати домогосподарств, грн/міс;
- питома вага витрат на харчування в сукупних витратах домогосподарств, %;
- питома вага витрат на послуги в сукупних витратах, %;
- питома вага витрат на непродовольчі товари в сукупних витратах, %;
- питома вага витрат на заощадження та придбання нерухомості в сукупних витратах, %;

показники споживання:

- кількість спожитих продуктів харчування за основними групами (кг, за місяць у розрахунку на одну особу);
- енергетична цінність добового раціону харчування, ккал на 1 особу;
- вміст білків у добовому раціоні харчування, г на одну особу;
- вміст жирів у добовому раціоні харчування, г на одну особу;
- вміст вуглеводів у добовому раціоні харчування, г на одну особу;
- співвідношення реального та нормативного споживання продуктів харчування за основними групами;
- співвідношення реального та нормативного показника енергетичної цінності харчування;
- співвідношення реального та нормативного показника вмісту основних поживних речовин у раціоні харчування;
- питома вага домогосподарств, які не змогли забезпечити собі достатній рівень харчування (за самооцінкою), %;
- питома вага домогосподарств, які не мали можливості щодня харчуватись гарячими стравами (за самооцінкою), %;
- питома вага домогосподарств, у яких були випадки голодування серед дорослих (за самооцінкою), %;
- питома вага домогосподарств, які не змогли включити до раціону м'ясні або рибні продукти хоча б двічі на тиждень (за самооцінкою), %;
- витрати домогосподарств на послуги охорони здоров'я та придбання медичних препаратів:
 - * фактичний розмір на одну особу на місяць, грн,
 - * питома вага в сукупних витратах домогосподарства, %
- витрати домогосподарств на житлово-комунальні послуги:
 - * фактичний розмір на одну особу на місяць, грн,
 - * питома вага в сукупних витратах домогосподарства, %

- витрати домогосподарств на відпочинок і культурні заходи:
 - * фактичний розмір на одну особу на місяць, грн,
 - * питома вага в сукупних витратах домогосподарства, %
- витрати домогосподарств на освіту:
 - * фактичний розмір на одну особу на місяць, грн,
 - * питома вага в сукупних витратах домогосподарства, %
- витрати домогосподарств на відвідування кафе та ресторанів:
 - * фактичний розмір на одну особу на місяць, грн,
 - * питома вага в сукупних витратах домогосподарства, %
- витрати домогосподарств на придбання одягу та взуття:
 - * фактичний розмір на одну особу на місяць, грн,
 - * питома вага в сукупних витратах домогосподарства, %
- витрати домогосподарств на придбання товарів особистого догляду:
 - * фактичний розмір на одну особу на місяць, грн,
 - * питома вага в сукупних витратах домогосподарства, %;

майнові характеристики:

- забезпеченість основними товарами тривалого використання, штук на 100 сімей;
- питома вага сімей, які не володіють основними товарами тривалого використання, %;
- питома вага населення, яке має базовий набір товарів тривалого використання, %;
- питома вага населення, яке має розширений набір товарів тривалого використання, %;
- питома вага населення, яке має інноваційний набір товарів тривалого використання, %;
- питома вага населення, яке має у власності житло, %;
- розподіл населення за типом власності на житло;
- розподіл власників житла за типом місцевості, типом житла та його кількісними характеристиками;
- питома вага квартир та будинків, які перебувають у приватній власності, %;
- питома вага населення, яке має у володінні земельну ділянку, %;
- розподіл власників земель за кількістю та розміром ділянок;
- розподіл власників земель за видом використання ділянок.

Доходи й витрати населення

У системі вивчення рівня життя населення показники доходів посідають одне з центральних місць. Завданням наукового дослідження цієї складової матеріального становища є одержання кількісних та якісних характеристик їх обсягу, структури та розподілу між окремими соціально-демографічними групами населення. Важливе значення мають джерела отримання доходів, які формують уявлення про засоби існування та соціально-економічний статус домогосподарства. Традиційно значна частина прибутків населення має надходити у грошовій формі. Тому висока частка грошової складової у сукупних надходженнях домогосподарств є позитивним свідченням не тільки рівня життя, а й загального стану економіки.

Оскільки найбільш вагомим джерелом доходів переважної частини населення є заробітна плата, то й дослідження розпочинається саме з оцінки цього показника. Аналізується динаміка середньомісячної заробітної плати (номінальної та реальної), визначається співвідношення середньої та мінімальної заробітної плати. Чим вищий цей показник, тим більше економічних чинників, які стимулюють найманих працівників до реалізації своїх здібностей до праці, і навпаки. Проте в разі високого рівня цього співвідношення порушується соціальна справедливість і соціальна гармонія в суспільстві.

Дослідження витрат населення потрібно розглядати разом з оцінкою доходів. Проте, навіть окремо, витрати населення – широка інформаційна база для дослідження матеріального становища, якій слід приділяти достатньо уваги. Показники витрат відображають суми платежів домогосподарств та населення України за отримані товари й послуги, суми коштів, направлених на купівлю акцій, сертифікатів, валюти, нерухомості, на будівництво, допомогу родичам і знайомим, на вклади до банківських установ, на податки тощо.

Витрати домогосподарств містять усі види витрат на споживання і на неспоживчі цілі (крім витрат, пов'язаних зі здійсненням ними підприємницької, самостійної трудової та фермерської діяльності). Саме аналіз особливостей формування та розподілу витрат населення дає можливість дослідити ті сфери матеріального становища, які не доступні при використанні інших елементів матеріального добробуту. Також слід відзначити, що показники витрат домогосподарств та населення в трансформаційній економіці є більш достовірними, ніж показники доходів. Це пояснюється наявністю у домогосподарств тінювих надходжень, які не фіксуються у дохідній складовій, однак можуть бути виявлені за допомогою обліку витрат.

Питома вага витрат на харчування в сукупних витратах домогосподарств є індикатором матеріального забезпечення сім'ї. Відповідно до закону Енгеля саме ця стаття витрат найшвидше реагує на зміну добробуту домогосподарства: у разі зростання доходів зменшується частка витрат на харчування і, навпаки, якщо доходи зменшуються, то питома вага витрат на харчування зростатиме⁴. Така емпірична залежність підтверджується тривалим досвідом економічного розвитку та новими розробками вчених, які базуються на використанні формул еластичності попиту за доходами.

Рівень матеріального становища населення за сучасних умов визначається не лише достатньою кількістю споживання продуктів харчування, непродовольчими товарами, а й забезпеченістю та рівнем споживання різних послуг, тому обсяг та питома вага витрат на послуги в загальних витратах домогосподарства є важливим індикатором рівня життя населення. Чим більше ресурсів населення може спрямувати на задоволення своїх потреб у різноманітних послугах, тим вищим є рівень його матеріального добробуту.

У групі послуг виокремлюють оплату житла і комунальні послуги; побутові; освітні; транспортні; послуги зв'язку; дитячих дошкільних установ; санаторно-курортних установ і будинків відпочинку; медичні послуги; послуги фізичної культури та спорту; установ культури, мистецтва та інших установ дозвілля; правові; страхові й фінансові послуги; туристично-екскурсійні; ритуальні послуги та інше.

Реальну спроможність наявних доходів забезпечити задоволення потреб населення характеризує такий показник, як купівельна спроможність доходів, що використовується для виміру зрушень вартості незмінного рівня життя. За сучасних умов він визначається співвідношенням номінальних середньодушових грошових доходів з величиною прожиткового мінімуму. Результатом є умовна кількість наборів прожиткового мінімуму, що припадає на середньодушовий грошовий дохід. У роботі представлено дослідження купівельної спроможності окремих видів доходів (середньої заробітної плати, середнього розміру пенсії, середнього розміру стипендії).

Споживання

Споживання є ваговою складовою матеріального становища населення. Основним показником є рівень індивідуального споживання (середній розмір споживання певних то-

⁴ Існують і інші закони споживання: Закон Швабе – чим бідніша сім'я, тим більша частка витрат припадає на житло; Закон Райта – чим вище дохід, тим вищою є частка заощаджень в доході; Закон Джині – якщо продовольчі витрати зростають чи знижуються в арифметичній прогресії, то інші види витрат змінюються у зворотному напрямку і в геометричній прогресії.

варів та послуг на душу населення). Оцінка споживання здійснюється у розрізі продовольчих, непродовольчих товарів та послуг.

При вивченні споживання продовольчих товарів досліджуються питання якості харчування, зокрема, існуючий рівень та структура харчування, а також дається характеристика кількісних та якісних змін у споживанні основних продуктів. Особлива увага при цьому приділяється калорійності харчування; порівнюються реальний та нормативний показники середньодобової енергетичної цінності спожитих продуктів (у розрахунку на одну особу).

Споживання населенням непродовольчих товарів та послуг оцінюється у вартісному вираженні. Оцінка споживчих витрат на непродовольчі товари та послуги здійснюється в розрізі укрупнених груп: одяг і взуття, житло, вода, електроенергія, газ та інші види палива, поточний ремонт, меблі, предмети домашнього побуту, побутова техніка та щоденне обслуговування житла, охорона здоров'я, транспорт, зв'язок, відпочинок і культура, освіта, інші товари та послуги.

Оцінка спожитих послуг має свою специфіку, оскільки самі послуги – особливий вид споживчої вартості, що існує у формі корисної діяльності для окремої людини та суспільства в цілому. Оцінка спожитих послуг у контексті дослідження рівня життя населення здійснюється не по всій сукупності, а в межах послуг, які безпосередньо задовольняють потреби людини.

Майнові характеристики домогосподарств України

Одним з головних джерел нерівності доходів спеціалісти називають власність. Чинником економічної нерівності визнається відмінність у рівні багатства незалежно від його виду (чи то родовище природних ресурсів, чи виробничі новинки, чи будь-яке особисте майно, успадкована власність тощо). Тому в контексті дослідження рівня життя оцінка власності, якою володіють домогосподарства, являє особливий інтерес.

До основних майнових характеристик домогосподарств належать забезпеченість товарами тривалого використання, наявність у власності житла, земельної ділянки, фінансових активів. Аналіз проводиться із застосуванням показників частки населення, що має у власності житло; володіє земельною ділянкою. Якщо сьогодні населення ще не отримує високих доходів від володіння землею, то в майбутньому, з удосконаленням земельного законодавства, доходи селян за рахунок наявності наділів значно зростуть.

Досить інформативним є показник питомої ваги квартир та будинків, які перебувають у приватній власності. Власність на житло та землю можна розглядати як джерело покращення фінансового становища домогосподарств у майбутньому та додатковий елемент захисту від несприятливого впливу чинників зовнішнього середовища.

Забезпеченість населення товарами тривалого використання є індикатором суспільного добробуту, який може опосередковано свідчити про накопичений дохід. Нині населення країни намагається надолужити недоспоживання попереднього десятиріччя, а також іти в ногу з розвитком сучасних технологій, а отже, вкладає заощаджені кошти в сучасну домашню техніку. Залежно від поширеності товари тривалого використання поділяють на традиційні та такі, що є рідкісними в домогосподарствах України. При дослідженні оцінюється частка домогосподарств, які мають майнові набори, потрібні для мінімальних зручностей та активного способу життя. Виділяють базовий, розширений та інноваційний майнові набори товарів тривалого використання.

Блок 2. Умови проживання

Оцінка умов проживання населення включає три групи показників, які характеризують рівень забезпеченості населення житлом, якісні параметри житла, рівень розвитку та доступність закладів соціальної інфраструктури (рис. 1.4).



Рисунок 1.4. Показники для оцінки умов проживання населення

Забезпеченість житлом:

- кількість сімей, які перебували на обліку для одержання житла та поліпшення житлових умов, тис.;
- кількість сімей, які одержали житло та поліпшили житлові умови, тис.;
- загальна площа введених в експлуатацію житлових будинків, тис. кв. м;
- частка домогосподарств, які мають окреме житло, %;
- частка домогосподарств, які мешкають у комунальних квартирах та гуртожитках, у частині індивідуального будинку, %;
- середній розмір загальної площі житла, кв. м у розрахунку на одну особу;
- середній розмір житлової площі, кв. м у розрахунку на одну особу;
- середня кількість кімнат у розрахунку на одну особу;
- середнє навантаження на одну житлову кімнату, осіб;
- питома вага домогосподарств, що не мають нормативної кількості кімнат у розрахунку на одну особу, %;

якісні характеристики житла:

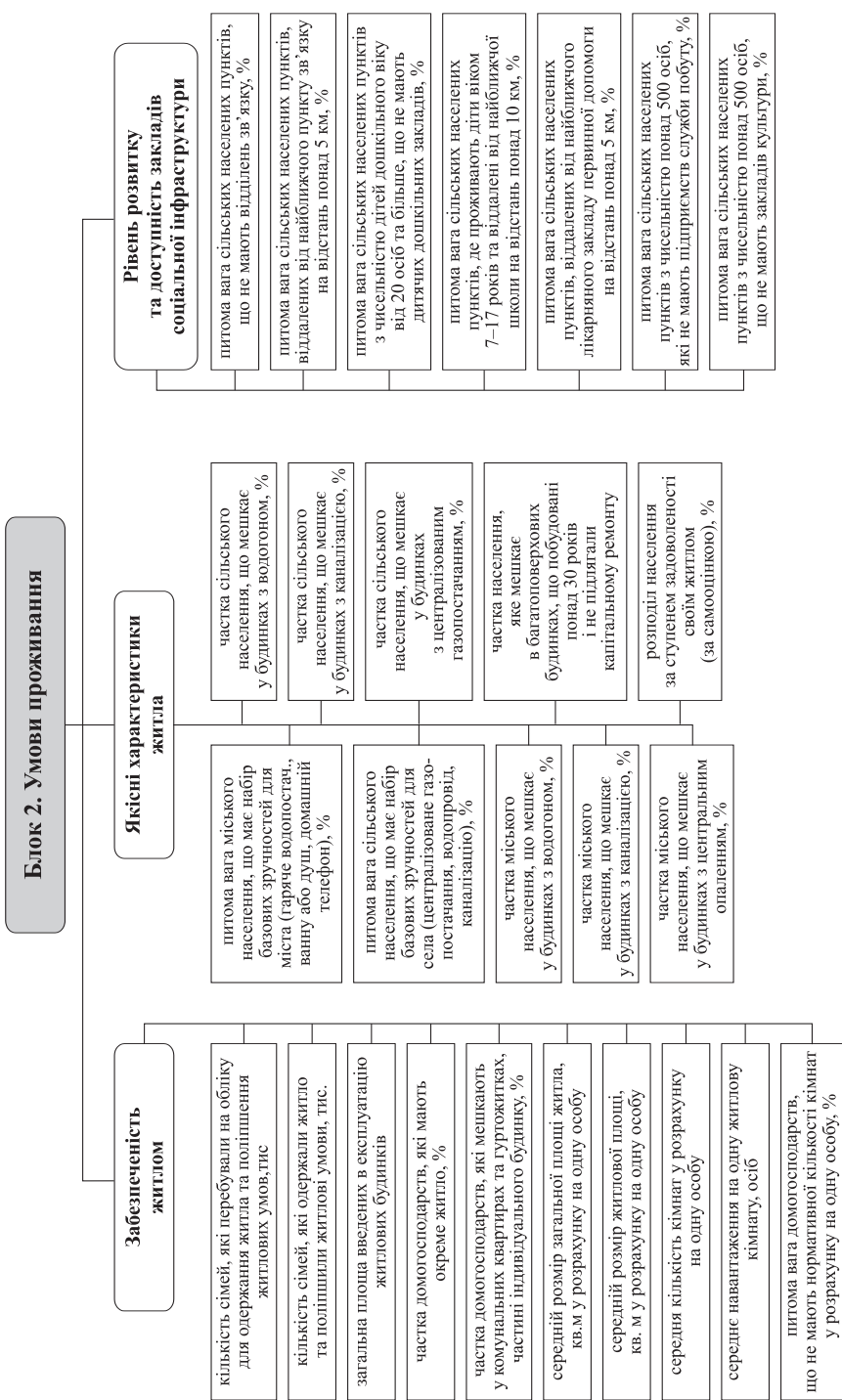
- частка міського населення, що мешкає у будинках з водогоном, %;
- частка міського населення, що мешкає у будинках з каналізацією, %;
- частка міського населення, що мешкає у будинках з центральним опаленням, %;
- частка сільського населення, що мешкає у будинках з водогоном, %;
- частка сільського населення, що мешкає у будинках з каналізацією, %;
- частка сільського населення, що мешкає у будинках з централізованим газопостачанням, %;
- питома вага міського населення, що має набір базових зручностей для міста (гаряче водопостачання, ванну або душ, домашній телефон), %;
- питома вага сільського населення, що має набір базових зручностей для села (централізоване газопостачання, водопровід, каналізацію), %;
- частка населення, яке мешкає в багатоповерхових будинках, що побудовані понад 30 років тому і не підлягали капітальному ремонту, %;
- розподіл населення за ступенем задоволеності своїм житлом (за самооцінкою), %;

рівень розвитку та доступність закладів соціальної інфраструктури:

- питома вага сільських населених пунктів, що не мають відділень зв'язку, %;
- питома вага сільських населених пунктів, віддалених від найближчого пункту зв'язку на відстань понад 5 км, %;
- питома вага сільських населених пунктів з чисельністю дітей дошкільного віку від 20 осіб та більше, що не мають дитячих дошкільних закладів, %;
- питома вага сільських населених пунктів, де проживають діти віком 7–17 років, та віддалені від найближчої школи на відстань понад 10 км, %;
- питома вага сільських населених пунктів, віддалених від найближчого лікарняного закладу первинної допомоги на відстань понад 5 км, %;
- питома вага сільських населених пунктів з чисельністю мешканців понад 500 осіб, які не мають підприємств служби побуту, %;
- питома вага сільських населених пунктів з чисельністю мешканців понад 500 осіб, що не мають закладів культури, %.

Показники забезпеченості житлом

Величина загальної та житлової площі житла в розрахунку на одну особу використовується для оцінки комфортабельності житлового фонду (при цьому визначається співвід-

ношення загальної та житлової площі), а також для міжнародних співставлень. Висока питома вага житлової площі в загальній площі житла може свідчити про низьку комфортабельність житла, а низька – як про високу комфортабельність житлового фонду, так і про погане планування житлових приміщень.

Забезпеченість сімей окремим житлом є однією з найбільш серйозних проблем в Україні, тому підвищення цього показника є важливим завданням житлової політики держави.

Комфортабельність житла забезпечується не лише його ізольованістю, а й таким поквартирним розселенням, коли кількість кімнат у помешканні становить $(n-1)$, де n – число членів домогосподарства (слід зазначити, що за міжнародними стандартами кількість кімнат у помешканні має складати $n+1$). Тому в дослідженнях умов життя домогосподарств особлива увага приділяється показнику кількості кімнат у розрахунку на одну особу.

З огляду на кращі кількісні показники житла на селі, показник кількості кімнат слід розглядати окремо по міській та сільській місцевості. Крім того, особливо гостро нестача достатньої кількості кімнат відчувається у сім'ях з дітьми, тому оцінку забезпеченості кожного з членів домогосподарства окремою кімнатою доцільно проводити в розрізі домогосподарств без дітей та з дітьми.

Як показують дослідження, вірогідність проживання кожного члена домогосподарства в окремій кімнаті знижується зі збільшенням числа дітей. Тому, для поглибленої оцінки умов проживання сімей з дітьми, розрахунки доцільно проводити за трьома типами домогосподарств і визначати кількість кімнат у розрахунку на 1 особу в домогосподарствах з однією дитиною, з двома дітьми, з трьома дітьми і більше.

Показник кількості осіб на одну кімнату є оберненим до показника кількості кімнат у розрахунку на одну особу; він є досить інформативним для оцінки умов проживання домогосподарств. Аналіз проводиться у розрізі домогосподарств без дітей та з дітьми (з однією дитиною, двома, трьома і більше); домогосподарств, що проживають у містах та сільській місцевості.

Одним із важливих показників життєвого рівня, що визначається на основі даних Державного комітету статистики України, є динаміка забезпечення населення житлом як за рахунок нового будівництва, так і за рахунок покращення якісних характеристик житла. Для її оцінки аналізуються показники кількості сімей, які перебували на черзі на отримання житла; кількості сімей, які одержали житло протягом року; загальної площі введених в експлуатацію житлових будинків.

Оцінка якісних характеристик житла

При дослідженні рівня життя, поряд із кількісними параметрами, особливу увагу слід приділяти і якісним характеристикам житла, що забезпечують населенню цивілізовані умови проживання. Оскільки серед сільського населення лише невелика частина мешкає у будинках із мінімальним набором зручностей, розрахунки доцільно проводити в розрізі міста й села.

Показником мінімальної комфортності житла є питома вага населення, що має базові зручності, при цьому для міста й села використовується різний набір базових зручностей. Так, для міста – це гаряче водопостачання, ванна або душ, домашній телефон; для сільської місцевості – централізоване газопостачання, водогін, каналізація. При розрахунку показника до уваги беруться домогосподарства, які мають одночасно всі складові.

Якісні характеристики житла значною мірою залежать від часу його будівництва. Так, сучасні будинки, зазвичай, обладнані зручностями: водогоном, каналізацією, газопостачанням. При оцінці житлових умов визначається частка населення, яке мешкає в багатоквартирних будинках, що побудовані понад 30 років тому і не мали капітального ремонту.

Відсутність капітального ремонту упродовж тривалого часу є, переважно, свідченням погіршення матеріального становища домогосподарств (вплив інших факторів не виключається, однак матеріальний є головним).

Доступність закладів соціальної інфраструктури

Якість умов проживання значною мірою визначається рівнем розвитку соціальної інфраструктури: транспортної мережі, системи зв'язку, медичних послуг тощо. Розвиток транспортної мережі характеризується показником щільності автомобільних доріг, який розраховується на 1 тис. км² площі. Наявність доріг з твердим покриттям сприяє зростанню мобільності населення.

Комфортність проживання залежить від доступності засобів зв'язку. Для її оцінки використовуються показники кількості телефонів у розрахунку на 100 сімей. Рівень телефонізації у сільській місцевості є набагато нижчим, ніж у містах, тому для забезпечення порівнянності даних розрахунки проводяться окремо по місту та селу.

Показники оцінки розвитку соціальної інфраструктури варто розраховувати тільки для сільської місцевості, оскільки у містах (як великих, так і малих) є хоча б один заклад дошкільної та шкільної освіти, пункт первинної медичної допомоги, відділення зв'язку тощо. Як показують дослідження, саме сільська місцевість потерпає від поганого забезпечення закладами соціальної інфраструктури. Для вивчення цієї проблеми, в разі оцінювання рівня життя, розраховуються показники питомої ваги сільських населених пунктів, у яких проживають діти віком до 7 років, але немає дитячих дошкільних закладів; проживають діти віком 7–17 років, але немає шкіл; немає відділень зв'язку, пунктів первинної медичної допомоги, підприємств служби побуту, закладів культури. Аналізується також частка сільських населених пунктів, віддалених від закладів соціальної інфраструктури на відстань, що перевищує 5 або 10 км.

Низький рівень телефонізації та значна віддаленість від пунктів первинної лікарської допомоги разом із відсутністю у багатьох поселеннях регулярного автобусного сполучення не лише спричинюють незручності й дискомфорт, а й часто ставлять під загрозу здоров'я та життя населення.

Забезпеченість сільських населених пунктів закладами культури та бібліотеками є чинником, що впливає на можливість досягнення достойного рівня життя сільського населення у майбутньому. Особливо це стосується підростаючого покоління. Відсутність доступу до культурного надбання минулих та сучасного покоління заважає сільській молоді конкурувати з міською при вступі до навчальних закладів, обмежує вибір професії та знижує конкурентоспроможність на ринку праці. Слід наголосити, що наявна статистична база дає можливість проаналізувати лише кількісні характеристики забезпеченості закладами соціальної інфраструктури, а оцінка якості послуг, що надаються ними, залишається поза увагою.

Блок 3. Стан соціального середовища

Аналіз складових соціального середовища дає змогу оцінити стан розвитку суспільства в цілому, виявити у ньому ознаки небезпеки у вигляді соціальної напруги, наявності соціального конфлікту, деградації суспільства, поширення соціально небезпечних явищ та елементів.

Виявлення критичних ознак у соціальному середовищі відбувається через моніторинг процесів і явищ, що викликані впливом соціального фактора, у різних сферах життєдіяльності суспільства. Зрозуміло, що здійснення такого суцільного моніторингу вимагає застосування показників, кількість яких визначається багатомірністю та складністю суспільного життя. Для систематизації процесу моніторингу показники формуються у підблоки, що представляють окремі сфери суспільного життя: демографічний; ринку праці; мікроекономічний; суспільної безпеки; поширеності соціальних хвороб (рис. 1.5).



Рисунок 1.5. Показники для оцінки стану соціального середовища

Демографічний:

- частка раних народжень (матері віком до 20 років), %;
- питома вага народжених поза шлюбом, %;
- кількість абортів на 100 живонароджених, одиниць;
- питома вага передчасних смертей у загальній кількості смертей, %;
- коефіцієнт смертності населення від новоутворень (на 100000 населення);
- частка смертей від екзогенних причин у загальній кількості смертей, %;
- кількість самогубств (на 100000 населення);
- співвідношення шлюбів та розлучень;

ринку праці:

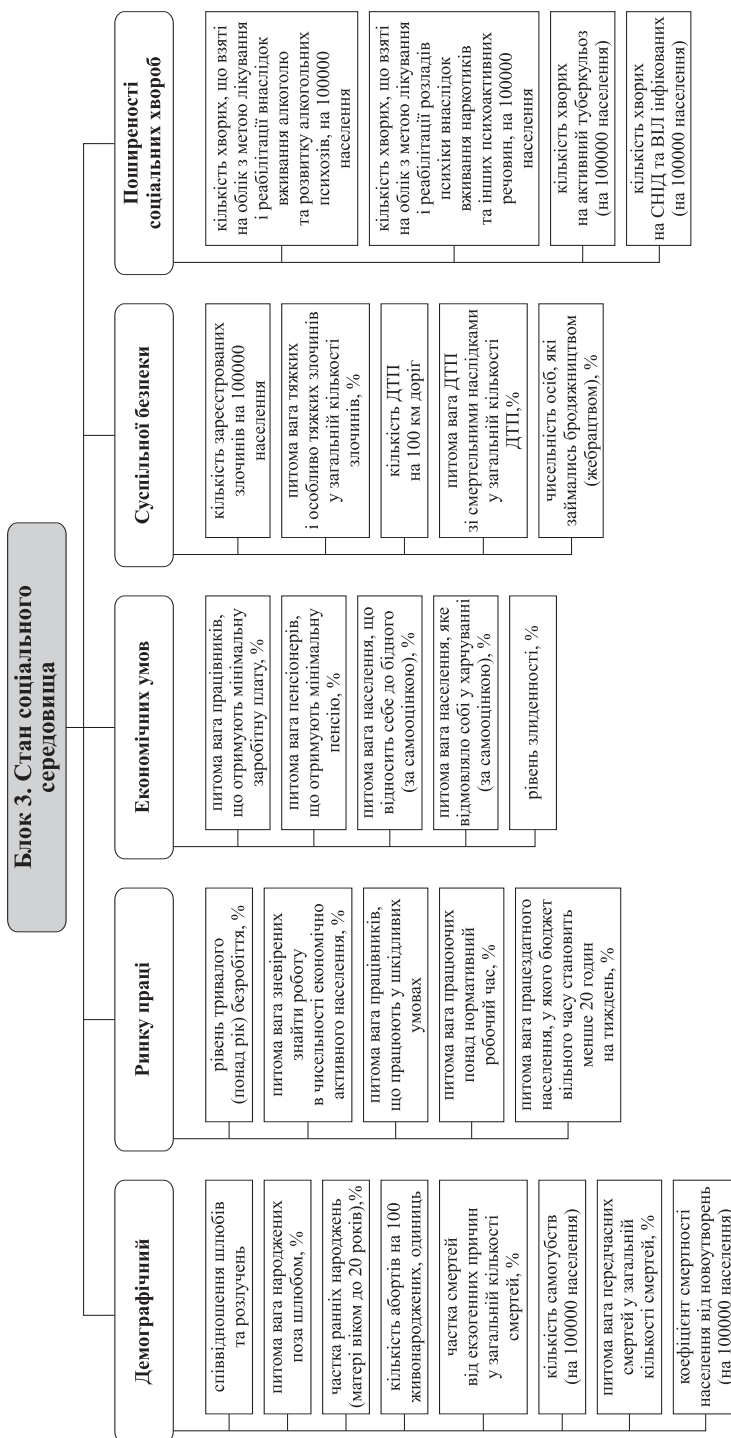
- рівень тривалого (понад рік) безробіття, %;
- питома вага зневірених знайти роботу в чисельності економічно активного населення, %;
- питома вага працівників, що працюють у шкідливих умовах, %;
- питома вага працюючих понад нормативний робочий час, %;
- питома вага працездатного населення, у якого бюджет вільного часу становить менше 20 годин на тиждень, %;

економічних умов:

- питома вага працівників, що отримують мінімальну заробітну плату, %;
- питома вага пенсіонерів, що отримують мінімальну пенсію, %;
- питома вага населення, що відносить себе до бідного (за самооцінкою), %;
- питома вага населення, яке відмовляло собі у харчуванні (за самооцінкою), %;
- рівень злиденності, %;

суспільної безпеки:

- кількість зареєстрованих злочинів на 100 тис. населення;
- питома вага тяжких і особливо тяжких злочинів у загальній кількості злочинів, %;
- чисельність осіб, які займалися бродяжництвом (жебрацтвом);
- кількість ДТП на 100 км доріг;
- питома вага ДТП зі смертельними наслідками у загальній кількості ДТП, %;

поширеності соціальних хвороб:

- кількість хворих на активний туберкульоз (на 100000 населення);
- кількість хворих на СНІД та ВІЛ-інфікованих (на 100000 населення);
- кількість хворих, що взяті на облік з метою лікування і реабілітації внаслідок вживання алкоголю та розвитку алкогольних психозів, на 100000 населення;
- кількість хворих, що взяті на облік з метою лікування і реабілітації розладів психіки внаслідок вживання наркотиків та інших психоактивних речовин, на 100000 населення.

Демографічні показники

Конкретним проявом об'єктивних соціально-економічних закономірностей розвитку суспільства, що визначає загальні тенденції розвитку населення в цілому та рівня його життя зокрема, є демографічна ситуація. На відміну від типової характеристики стану та розвитку демографічної ситуації в країні, її оцінка з погляду соціального середовища відбувається за системою показників, що наведена вище. Так, процеси народжуваності, які мають вплив на соціальне середовище, передусім, визначаються питоною вагою раних народжень (частка дітей, народжених матерями віком до 20 років, у загальній чисельності народжень), є відлунням традиційного типу відтворення, коли основна роль жінки зводилася до народження та виховання дітей.

У сучасному світі молоді матері практично вилучаються із суспільного життя, оскільки їм важко здобути освіту та знайти пристойне робоче місце, тому висока частка таких народжень є негативним проявом соціальних процесів, що відбуваються у суспільстві. До цієї категорії належить також показник питомої ваги народжених поза шлюбом (навіть якщо це повні сім'ї, що живуть у незареєстрованому шлюбі, оскільки спотворення інституту сім'ї може призвести до значного погіршення соціального середовища). Значна поширеність абортів на 100 живонароджених як методу регулювання бажаної кількості дітей є свідченням низької культури репродуктивної поведінки населення, що призводить не тільки до погіршення здоров'я жінок, а й негативно впливає на розвиток соціального середовища держави.

Вплив процесів смертності населення на соціальне середовище відбувається через явища передчасної смертності (питома вага померлих у працездатному віці) та смертності від дії екзогенних факторів, тобто зовнішніх причин. Поширеність смертності від зовнішніх дій є інтегральним демографічним показником розвитку соціального середовища, а показник передчасних смертей є у цьому випадку допоміжним показником, що віддзеркалює втрати, яких могло не бути.

Кількість самогубств може слугувати індикатором ступеня соціалізації індивідів. Зазвичай, людину до самогубства підштовхує відстороненість від суспільного життя, душевний (психічний) дискомфорт, тому динаміка самогубств є важливим індикатором стану соціального середовища.

Ще однією важливою характеристикою соціального середовища є сталість шлюбів (співвідношення шлюбів та розлучень), що, у свою чергу, свідчить про добрі стосунки в родині, які є основою розвитку сприятливого соціального середовища.

Індикатори ринку праці

Розвиток ринку праці справляє значний вплив на стабільність соціального середовища. Факторами-дестимуляторами при цьому виступають наявність високого рівня безробіття (передовсім тривалого); висока частка населення, яке втратило надію знайти роботу; несприятливі умови праці значної частини зайнятого населення.

Зростання тривалого безробіття призводить до поширення соціально небезпечних явищ у суспільстві: злочинності, наркоманії тощо. Одним із негативних його наслідків є перехід населення з категорії економічно активного до «зневіреного», яке характеризується втратою надії на працевлаштування внаслідок неодноразових невдалих спроб. У разі дослідження стану ринку праці за методологією МОП зневірених відносять до економічно неактивного населення, а за методикою, що застосовується Європейською комісією ООН, – до числа безробітних.

Якщо показники зайнятості та безробіття характеризують ступінь використання економічно активного населення у сфері суспільно корисної праці, яка є головним джерелом доходів, то умови праці є чинником, що визначає ступінь задоволеності працею. Умови праці впливають на здоров'я, працездатність людини, ставлення до праці, а відтак – і на ефективність, можливості розвитку особистості та рівень її життя.

У перехідних суспільствах, у тому числі й українському, гостро постає проблема наднормативної зайнятості. Вона є наслідком відставання рівнів оплати праці від вартості життя. Тут особливо чітко простежується гендерний аспект: як показують дослідження, у зайнятих понад норму частка жінок є значно вищою від частки чоловіків. Це пояснюється тим, що жінкам, крім виконання основної оплачуваної роботи на робочому місці, доводиться виконувати домашню, неоплачувану роботу. Крім того, жінки часто працюють на додаткових роботах. Як наслідок, різко знижується бюджет вільного часу, а це негативно впливає на процес відтворення робочої сили, здоров'я, самопочуття людини у суспільстві.

Економічні характеристики населення

Стан соціального середовища залежить від економічних умов; вони формують соціальне самопочуття людини, визначають стабільність чи нестабільність ситуації у суспільстві.

Посилення нестабільності та напруженості відбувається під впливом низки чинників: низьких рівнів мінімальних соціальних стандартів (передусім заробітної плати, пенсій); обмеження можливостей населення у задоволенні навіть первинних потреб і, як наслідок, – погіршення фізичного та духовного здоров'я.

Низькі рівні заробітної плати, пенсій, соціальних стандартів є головною причиною існування суб'єктивної бідності. Характерною особливістю України є високі показники питомої ваги населення, що відносить себе до бідного. Зростання частки домогосподарств, члени яких вважають себе бідними, призводить до посилення соціальної напруги у суспільстві. Інформація щодо самооцінки населенням рівня свого добробуту надає можливість оцінити, наскільки комфортно почуває себе населення країни та може бути використана в разі формування напрямів соціальної політики та розробці конкретних програм.

Крайнім проявом бідності є злиденність. Людина, якій не вистачає навіть на найнеобхідніше, в тому числі – і на харчування, перебуває практично на межі фізіологічного виживання, стає потенційно небезпечною для суспільства. Тому вивчення показників бідності та злиденності стає особливо актуальним при дослідженні рівня життя населення.

Суспільна безпека

Одним із найважливіших індикаторів стану соціального середовища є рівень злочинності. Високий рівень злочинності є проявом деградації суспільного життя, втрати духовних цінностей, наслідком низького життєвого рівня.

Найбільш небезпечними є кримінальні злочини. Показником криміногенності ситуації виступає коефіцієнт злочинності, що визначається як кількість зареєстрованих злочинів у розрахунку на 10000 населення.

Особливу загрозу для суспільної безпеки являють тяжкі злочини, тому у випадку оцінки стану соціального середовища аналізується зміна питомої ваги тяжких і особливо тяжких злочинів у загальній кількості злочинів.

Однією зі складних соціальних проблем є бродяжництво. Зазвичай, особи без визначеного місця проживання ведуть антисоціальний, переважно, злочинний спосіб життя, створюючи тим самим загрозу решті членів суспільства. Головними факторами, що спричинюють поширення цього негативного явища, є невміння певних категорій населення пристосуватись до нових умов, маргіналізація, неготовність правоохоронних органів протистояти зловживанням із нерухомістю громадян, у результаті яких останні залишаються без житла тощо. З метою виявлення поширеності таких негативних явищ оцінюється динаміка чисельності осіб, які займались бродяжництвом (жебрацтвом).

Складовою суспільної безпеки є безпека дорожнього руху. Для її оцінки використовується питома вага ДТП зі смертельними наслідками в загальній кількості зареєстрованих ДТП. Вивчення її в динаміці дозволяє виявляти тенденції та оцінювати можливий розвиток на перспективу.

Поширеність соціальних хвороб

Для оцінки поширеності соціальних хвороб аналізуються такі показники (у розрахунку на 100000 населення): кількість хворих на активний туберкульоз (дані щодо поширеності хвороби можна вважати достовірними за умови, що є порівняно сталі співвідношення між кількістю звернень та фактичною кількістю хворих); кількість хворих на СНІД та ВІЛ-інфікованих (у разі оцінки поширеності захворювання використовуються зведені дані Держкомстату, однак отримати достовірну інформацію про поширеність хвороби досить пробле-

матично, оскільки більшість хворих – переважно наркозалежні та безпритульні особи, які не проходять обстеження і не звертаються по допомогу до медичних закладів); кількість хворих, узятих на облік з метою лікування і реабілітації внаслідок вживання алкоголю та розвитку алкогольних психозів (показник значною мірою пов'язаний з соціальними проблемами суспільства. Слід зауважити, що дані, зафіксовані офіційною статистикою, не повною мірою характеризують поширеність хвороби, оскільки лікуванню та реабілітації підлягають, зазвичай, особи, що перебувають на останній стадії її розвитку); кількість хворих, узятих на облік з метою лікування і реабілітації розладів психіки внаслідок уживання наркотиків та інших психоактивних речовин характеризує поширеність такого явища, як наркоманія. Потреба вивчення тенденцій та динаміки саме цього захворювання викликана тим, що наркозалежні переважають серед хворих на СНІД та інші небезпечні хвороби. Крім того, рівень злочинності, пов'язаної з наркотичними, сильнодіючими засобами та прекурсорами, є досить високим у загальній кількості скоєних злочинів, що загрожує не лише здоров'ю, а й життю решти членів суспільства).

При високому рівні соціальних комунікацій у сучасному суспільстві досить важко захистити себе від ризику захворювання навіть за умови непричетності до групи ризику. Особливо ця проблема актуальна для українського суспільства, яке характеризується, з одного боку, низьким рівнем медичного обслуговування, а з другого – відсутністю соціальної культури. Зафіксовані останніми роками високі темпи приросту соціальних хвороб викликають соціальний дискомфорт у нашому суспільстві.

Розділ 2. ОБСТЕЖЕННЯ УМОВ ЖИТТЯ ДОМОГОСПОДАРСТВ ЯК ОСНОВНА ІНФОРМАЦІЙНА БАЗА ДОСЛІДЖЕНЬ РІВНЯ ЖИТТЯ НАСЕЛЕННЯ УКРАЇНИ

2.1. Вибіркове обстеження умов життя домогосподарств у системі досліджень рівня життя населення

Посилення соціальної орієнтації ринкових перетворень економіки визначено стратегічним напрямом розвитку України [54]. На нинішньому етапі найбільш актуальними та визначальними завданнями є реалізація ефективної адресної соціальної політики та вдосконалення соціального управління на всіх рівнях. Практичне вирішення цих завдань вимагає покращання відповідного інформаційно-аналітичного забезпечення: застосування комплексних підходів та різних джерел даних для поглиблених досліджень матеріального становища населення України, визначення впливу економічного зростання на добробут домогосподарств, дослідження ефективності окремих заходів щодо соціального захисту вразливих верств населення, визначення ризиків та факторів, які уповільнюють поліпшення матеріального становища населення, для розробки відповідних упереджувальних заходів [49]. Враховуючи, що будь-яке демократичне суспільство прагне до самопізнання [95], застосування комплексних підходів у дослідженнях соціальної сфери сприяє покращанню якості цього напряму інформування громадськості, і, відповідно, розвитку демократичних засад в Україні.

Системний підхід до досліджень соціальної сфери вимагає застосування різноманітних типів інформації, які нададуть можливість визначити масштаби та напрями розвитку соціальних зрушень із різних кутів зору їх учасників, прямі та приховані причинно-наслідкові зв'язки та фактори найбільш вагомого впливу для подальшого застосування при розробці ефективної соціальної політики, тобто досягнення максимального позитивного результату – підвищення життєвого рівня населення, забезпечення суспільної злагоди, створення сприятливих та рівних умов для розвитку особистості, зростання позитивної оцінки громадськістю політики соціального захисту, зокрема, в аспекті адресного спрямування, за умови мінімізації обсягів коштів, потрібних для функціонування системи.

Комплексний аналіз матеріального становища населення України передбачає використання системи різних джерел даних: інформації суцільних державних статистичних спостережень, адміністративних даних, отриманих на підставі спостережень, проведених органами державної влади (за винятком органів державної статистики), органами місцевого самоврядування та іншими юридичними особами, а також даних соціологічних обстежень [63].

До набуття незалежності Україною статистична та соціологічна інформація досліджувалися відокремлено, офіційні дані щодо фактичного життєвого рівня населення до початку 90-х років були «закриті» для широкої громадськості, а інформація щодо суб'єктивних оцінок населенням рівня задоволення своїх потреб була практично відсутньою. Ринкові перетворення в економіці, зростаюча диференціація життєвого рівня окремих верств населення, пов'язане з цим загострення проблеми бідності, підвищення зацікавленості органів влади та суспільства в цілому в отриманні об'єктивної інформації спричинили потужний поштовх розвитку нових вибіркового державних статистичних спостережень та соціологічних опитувань населення. Якщо за часів Радянського Союзу органами державної статистики здійснювалося лише вибіркове обстеження бюджетів сімей, то зараз на постійній основі проводяться три вибіркові обстеження населення: умов життя домогосподарств, економічної активності та сільськогосподарської діяльності населення в сільській місцевості.

Останніми роками для проведення поглиблених всебічних досліджень матеріального становища населення застосовуються різні джерела даних з їх подальшою інтеграцією в єдині узагальнюючі системні показники. Так, надзвичайно потужні аналітичні можливості для формування стратегічних змін не тільки у соціальній, а й в економічній політиці на національному та регіональному рівнях має індекс людського розвитку.

Багатоаспектність досліджень життєвого рівня населення в цілому, і, зокрема, бідних прошарків, вимагають багатовимірного підходу до визначення та характеристики не тільки основних індикаторів, а й самих понять, процесів та явищ. Зокрема, у міжнародній практиці існують численні визнані підходи до вимірювання бідності, кожен з яких має свої недоліки та переваги. Проте вони не надають однозначної оцінки явища і значною мірою залежать від цілей дослідження та національної специфіки, у т.ч. у питаннях політики соціального захисту [73, 91, 157].

Аналіз життєвого рівня населення має базуватися не тільки на основі об'єктивної інформації, тобто на адміністративних даних та даних суцільних державних статистичних спостережень. Важливе місце у забезпеченні комплексного характеру досліджень такого багатоаспектного явища, як рівень життя населення, мають вибіркові обстеження населення, що проводяться органами державної статистики стосовно доходів, витрат, умов життя домогосподарств, економічної активності населення та з інших питань, зокрема, щодо суб'єктивних оцінок, настроїв та очікувань населення. Суб'єктивні оцінки життєвого рівня, повідомлені безпосередньо респондентами під час вибіркового опитування, відображають ступінь задоволення населення рівнем життя, зокрема, щодо можливостей задовольнити не тільки мінімально необхідні фізіологічні потреби, а й потреби для забезпечення розвитку особистості та підвищення ступеня комфортності існування. Опосередковано суб'єктивні оцінки висвітлюють реальний ступінь задоволення населення існуючими суспільно-економічними настановами та результатами діяльності державних інституцій. Останніми роками, незважаючи на недоліки, притаманні вимірюванню на основі «суб'єктивного ставлення», метод прямого оцінювання все частіше застосовується у міжнародній, зокрема, європейській статистичній практиці.

Прикладом використання комплексного підходу до оцінок життєвого рівня населення на основі об'єктивних та суб'єктивних критеріїв є вибіркоче обстеження умов життя домогосподарств, запроваджене органами державної статистики на постійній основі, починаючи з 1999 року [93]. Результати обстеження відповідають сучасній соціо-демографічній та економічній ситуації в Україні [23]. Базова частина програми цього обстеження передбачає збір інформації для розрахунків «фактичних» індикаторів для характеристик українських родин та стану їх матеріального добробуту: складу та типів домогосподарств за різними демографічними, соціальними та економічними ознаками, джерел їхніх доходів та напрямки витрат, інформації щодо структури споживання, житлових, побутових умов, наявності підсобних господарств тощо.

Обстеження умов життя домогосподарств є унікальним джерелом для комплексних досліджень рівня життя населення в цілому та окремих його груп, аналізу питань бідності [146], соціальної стратифікації та диференціації матеріального добробуту домогосподарств, розрахунків макроекономічних показників, зокрема, індексу споживчих цін, аналізу ефективності та адресного характеру системи соціального захисту тощо. Це вибіркоче спостереження надає змогу аналізувати різноманітні сфери життєдіяльності домогосподарств залежно від рівня їхніх доходів (витрат), складу, наявності дітей, місця проживання та за іншими ознаками. Обстеження умов життя домогосподарств допомагає отримати додаткову інформацію щодо соціальних та економічних питань, яка не міститься у державній статистичній звітності. Нині потреба в такій інформації гостро відчувається в разі комплексної оцінки

якості життя населення, аналізі ефективності заходів з реалізації основних напрямків соціальної політики та формуванні концепції соціальної держави.

Значно розширює аналітичні можливості інтеграція до програми вибіркового обстеження умов життя домогосподарств окремих додаткових блоків запитань соціологічного спрямування із застосуванням «суб'єктивних» оцінок: щодо настроїв, очікувань та сподівань окремих груп населення, їх проблем та рівнів задоволення потреб, самооцінки рівня свого добробуту. Такі тематичні опитування надають унікальну можливість поєднувати інформацію щодо фактичного матеріального становища кожного обстежуваного домогосподарства з суб'єктивними оцінками осіб, які входять до його складу, щодо їх споживчих можливостей, рівнів задоволення окремих потреб, ступеня обмеженості цих можливостей у зв'язку з нестачею коштів, достатності рівнів доходів, самооцінки стану здоров'я, економічних очікувань і т. ін.

До програми цього обстеження, починаючи з 2007 року, впроваджено декілька нових модулів опитування населення, призначених поглибити дослідження якості життя населення України та визначити фактори, що найчастіше сприймаються домогосподарствами як ознаки бідності та злиденності за існуючих у суспільстві стандартів. Крім того, частина модулів спрямована на розвиток можливостей досліджень питань становлення в Україні інформаційного суспільства, зокрема стосовно доступу домогосподарств до Інтернету. Ця інформація також безпосередньо пов'язана з питаннями сучасної якості життя населення. Нові тематичні напрями опитувань домогосподарств відповідають сучасним напрямкам міжнародних, зокрема європейських, досліджень соціальних проблем.

Значно розширюють аналітичні можливості інформаційного потенціалу вибіркового обстеження умов життя домогосподарств мікродані, що готуються за його матеріалами. Мікродані знеособленої інформації обстеження, які містять широкий спектр показників по кожному обстеженому домогосподарству, по кожній особі, яка входить до його складу, а також файл статистичних ваг, надають можливість здійснити поглиблені тематичні дослідження в різноманітних сферах, зокрема, щодо питань багатомірної оцінки бідності та ефективності системи соціального захисту, здійснити аналіз чутливості населення до змін в економічній та соціальній політиці, визначити фактори впливу на соціальне «самопочуття» домогосподарств тощо.

Таким чином, порівняно з іншими обстеженнями та вибірковими опитуваннями населення, що їх проводять як органи державної статистики, так і дослідницькі соціологічні організації, обстеження умов життя домогосподарств має більш багатоаспектний та цілісний характер: воно надає співставну та взаємозалежну інформацію, наприклад, щодо рівня добробуту та соціального захисту, житлових умов та складу домогосподарств тощо. Інформація з деяких питань, наявна в обстеженні, може бути менш детальною, ніж у спеціальних тематичних опитуваннях, але наявність мікроданих цього обстеження значно підвищує його цінність, оскільки надає можливість аналізувати зв'язки між різними аспектами та досліджувати вплив конкретних факторів на умови життя окремих осіб.

Базову частину програми (тобто інструментарій для збирання даних, організаційні, методологічні та технологічні засади) вибіркового обстеження умов життя домогосподарств було розроблено 1998 року за підтримки Міжнародного банку реконструкції та розвитку. Подальший розвиток програми цього обстеження здійснювався з метою сприяння сучасним актуальним дослідженням проблем соціальної сфери, більш повному задоволенню потреб національних та міжнародних користувачів даними. Вдосконалення обстеження умов життя домогосподарств відбувалося у тісній співпраці з працівниками органів законодавчої та виконавчої влади, вітчизняними науковцями та провідними фахівцями наукових закладів і статистичних організацій Великої Британії, Швеції, Фінляндії та інших країн.

Такий підхід обумовлений впровадженням загальноприйнятих у країнах Європейської спільноти підходів щодо підвищення якості статистичної інформації. Якість даних зараз широко визначається як багатовимірне поняття, сфокусоване на відповідності даних потребам користувачів.

Відповідно до рекомендацій Євростату встановлено шість основних вимірів якості статистичних даних [182]:

- релевантність (концептуальна відповідність даних потребам користувачів);
- надійність (відповідність реальному стану явища або процесу);
- своєчасність та пунктуальність (дотримання встановлених, визначених за участю користувачів, термінів обробки та надання даних);
- доступність та зрозумілість (можливість отримання даних користувачами за допомогою стандартних засобів, наявність належного опису даних, їх методологічного та технічного супроводу статистичною організацією);
- порівнянність (передбачає, що структура даних за певними розрізами – для окремих регіонів, груп населення, періодів часу – є однаковою (або може бути приведена до такої), що забезпечує можливість порівняння основних результатів за цими розрізами);
- узгодженість (можливість порівняння даних з різних джерел).

Обстеження умов життя домогосподарств базується на загальноприйнятих міжнародних стандартах і відповідає сучасній соціо-демографічній та економічній ситуації в Україні. Система показників, методологія, принципи збирання інформації, відповідний інструментарій, технологія обробки даних та аналізу результатів обстеження гармонізовані з вимогами європейської статистики [192]. Обстеження умов життя домогосподарств України проводиться відповідно до міжнародних рекомендацій у цій галузі, а саме:

- принцип формування вибірки домогосподарств для обстеження як імовірнісної, стратифікованої, багатоступеневої, територіальної;
- добровільна згода домогосподарства на участь в обстеженні;
- періодична зміна (ротація) респондентів (домогосподарств);
- відмова від методу балансу доходів і витрат сімейних бюджетів для отримання більш надійної інформації щодо їх розмірів та складу;
- мінімальне навантаження на домогосподарство;
- вивчення споживання домогосподарства протягом короткого часу;
- можливість отримання науково обґрунтованих оцінок якості інформації, зокрема, точності;
- поширення даних вибіркового обстеження на генеральну сукупність – всі домогосподарства країни;
- супровід публікацій результатів обстеження методологічними коментарями для користувачів даними.

Відповідно до базових міжнародних принципів проведення таких обстежень, зокрема, щодо добровільного характеру участі в ньому респондентів, від домогосподарств не вимагається документального підтвердження інформації, яка ними надається, а опрацьовуються дані, безпосередньо ними повідомлені. Крім того, надзвичайно велика увага приділяється органами державної статистики збереженню конфіденційності всієї первинної інформації, повідомленої респондентами, на усіх етапах обробки та аналізу даних обстеження, та проведенню відповідної роз'яснювальної роботи з цього питання безпосередньо з домогосподарствами. Такий підхід сприяє здійсненню збору даних не тільки про «офіційні» доходи та витрати, а й частково – про інші надходження, ресурси та витрати домогосподарств. Та-

ким чином забезпечується інформаційна база для досліджень не «декларованого», а фактичного рівня життя домогосподарств. Стислий опис програми обстеження відповідно до чинної методології Держкомстату наведено в додатку А1.

Обстеження умов життя домогосподарств здійснюється на мережі респондентів (неінституційних домогосподарств), яка щорічно повністю замінюється. Щороку для участі в цьому обстеженні відбираються адреси близько 13 тисяч домогосподарств, які представляють всі регіони України. Беруть участь в обстеженні 10,5 тисячі домогосподарств, що становить близько 80% відібраних адрес. Будь-яке домогосподарство має рівний шанс потрапити до вибірки. Формування вибірки здійснюється на основі процедури стратифікованого багатоступеневого відбору [53, 77, 76, 194]. Поширення результатів вибіркового обстеження на всі домогосподарства України здійснюється методом статистичного зважування [75, 122]. Статистичні ваги призначені для врахування при оцінюванні показників імовірностей включення домогосподарств до вибірки та фактичних рівнів їх участі в обстеженні, узгодження результатів обстеження із зовнішньою інформацією, зокрема, з даними демографічної статистики щодо чисельності та статево-вікової структури населення, даними соціальної статистики щодо чисельності та розміщення інституціонального населення тощо. Система статистичних ваг надає можливість підвищити рівень надійності оцінок показників, які вимірюються шляхом вибірових спостережень. Для сприяння більш коректному застосуванню результатів обстеження, вони публікуються з одночасним аналізом якості оцінок основних показників.

Обстеженню умов життя домогосподарств України, так само як і іншим аналогічним обстеженням, що їх проводять статистичні офіси інших країн, у тому числі з розвинутою економікою, притаманні певні обмеження та недоліки. Зокрема, це низький рівень надійності оцінок доходів і витрат, які мають не систематичний, а одноразовий характер, або нечасту періодичність. Іншим недоліком є високий рівень відмов від участі в обстеженні найбільш заможних домогосподарств, що впливає на певне зміщення оцінок показників у бік менш забезпечених верств населення. Практично на всіх етапах збирання та оброблення інформації виникають різні похибки, притаманні будь-якому вибіркового обстеженню: помилки респондентів, приховування ними певних статей доходів або витрат, похибки вибірки та помилки введення й кодування даних тощо. Частково ці похибки залишаються, оскільки їх виправлення вимагає неадекватних, порівняно з результатами витрат, ресурсів, інша частина мінімізується або компенсується на етапах обробки первинних та агрегованих даних. Саме у зв'язку зі складністю таких процедур, обробка даних практично здійснюється централізовано і передбачає проведення декількох етапів: уточнення первинних даних, агрегація інформації з різних інструментів обстеження, імпуація відсутніх та неповних даних, розрахунок системи статистичних ваг та підготовка файлів для подальшого аналізу.

2.2. Методологічні підходи до визначення основних типів домогосподарств органами державної статистики

Найбільш надійним та повним джерелом даних щодо соціально-демографічних характеристик домогосподарств є, безперечно, дані переписів населення. Однак їх результати з плином часу застарівають, а для розрахунків макроекономічних показників та для цілей соціальної політики потрібні більш актуальні дані. За міжнародним досвідом, у міжпереписні періоди основною інформаційною базою для отримання інформації щодо кількості та певних соціально-демографічних ознак домогосподарств є реєстри населення або домогосподарств, а також – дані вибірових обстежень населення або домогосподарств. На сучасному етапі в Украї-

ні такою базою є вибіркове обстеження умов життя домогосподарств. Слід зауважити, що, як було зазначено вище, для підвищення надійності даних цього обстеження під час обробки його результатів застосовуються дані поточної статистики населення.

Об'єктом обстеження умов життя є **домогосподарство** – сукупність осіб, які спільно проживають в одному житловому приміщенні або його частині, забезпечують себе всім необхідним для життя, ведуть спільне господарство, повністю або частково об'єднують та витрачають кошти. Ці особи можуть перебувати в родинних стосунках або стосунках свояцтва, не перебувати у будь-яких з цих стосунків або бути і в тих, і в інших стосунках. Домогосподарство може складатися з однієї особи (стаття 1 Закону України «Про Всеукраїнський перепис населення»). Оскільки частка домогосподарств, у складі яких є особи, не пов'язані родинними стосунками, становить менше одного відсотка від загальної кількості домогосподарств, у сучасних економічних умовах поняття «домогосподарство» і «сім'я» дуже близькі.

Наведене визначення домогосподарства як інституційної одиниці не тільки гармонізоване з чинним національним законодавством, а й відповідає основним вимогам міжнародних та європейських рекомендацій у галузях вибіркового обстежень населення та національних рахунків (SNA, 1993). За рекомендаціями Євростату [192], домогосподарство визначається за двома критеріями: проживання в одному помешканні та спільне ведення господарства. У кожній державі – члені Євросоюзу визначення домогосподарства відповідає цим рекомендаціям і є певною комбінацією критеріїв спільного житла та спільного ведення господарства. Так, спільне ведення господарства може означати спільне харчування або проживання в одному помешканні (Греція, Іспанія, Ірландія, Італія, Люксембург, Нідерланди, Об'єднане Королівство), та/або спільний бюджет (Данія, Греція, Іспанія, Франція, Ірландія, Нідерланди, Португалія), та/або користування спільним домашнім обладнанням (Бельгія, Ірландія). Критерії спільних витрат та спільного проживання також є основою для визначення домогосподарства в рекомендаціях до перепису населення 2000 року (UNECE), а також до статистики доходів та витрат домогосподарств – MOT [79].

В усіх країнах Євросоюзу до складу домогосподарства входять особи, які в ньому проживають, а також особи, які тимчасово перебувають в інституційних закладах (на лікуванні, на навчанні тощо) або тимчасово відсутні з причини зайнятості на роботі, відрядження. Крім того, у більшості цих країн (за винятком Данії і Франції) частиною домогосподарства вважаються не тільки голова домогосподарства, його партнер/партнерша або чоловік/дружина та родичі, а й квартиранти та прислуга, які не перебувають у родинних стосунках, але постійно проживають в господарстві. Особи, які орендують житло (або його частину) у домогосподарства, а також гості, які тимчасово перебувають у домогосподарстві, не включаються до його складу (з певними винятками у Греції та Іспанії).

В обстеженні умов життя домогосподарств в Україні для ідентифікації типу та визначення складу домогосподарства в ході обстеження визначається соціально-демографічне положення та місце у родинних стосунках кожного члена домогосподарства.

При цьому використовуються такі визначення та ознаки, які методологічно узгоджені з чинним законодавством та вимогами національних користувачів, гармонізовані з рекомендаціями міжнародних, зокрема, європейських статистичних інституцій [192, 50]:

Діти – особи віком до 18 років, які не перебувають у шлюбі.

Дорослі – особи віком 18 років і старші, а також особи до 18 років, які перебувають у шлюбі.

Особа, яка очолює домогосподарство (голова домогосподарства) – особа, яка очолює або утримує домогосподарство і визначається згідно з рішенням його членів.

Особи непрацездатного віку (крім дітей) – жінки віком 55 років і старші, чоловіки віком 60 років і старші.

Особи працездатного віку (крім підлітків віком 16–17 років) – жінки віком 18–54 роки, чоловіки віком 18–59 років.

Пенсіонер – особа, яка отримує пенсію і не працює.

Працююча особа – особа, яка надала ствердну відповідь на запитання «Чи працюєте в даний час?». Працюючі пенсіонери також належать до категорії «працюючі».

Непрацююча особа – особа, яка надала негативну відповідь на запитання «Чи працюєте в даний час?».

Соціально-демографічні характеристики домогосподарств в обстеженні умов життя досліджуються з використанням такої системи переважно структурних та відносних показників [142]:

- розподіли домогосподарств за типами місця проживання (міські поселення, сільська місцевість); при цьому міста розподіляються на великі (з чисельністю населення в них 100 тис. чоловік) та малі (з чисельністю населення менше 100 тис. осіб);
- структура складу домогосподарств: діти (до 3 років, 3–6, 7–13, 14–15, 16–17 років), чоловіки (18–29, 30–59 років, віком 60 років і старші), жінки (18–29, 30–54 років, віком 55 років і старші);
- розподіл домогосподарств залежно від віку та статі особи, яка очолює домогосподарство:

жінки віком	18–29 років
	30–54 років
	55 років і старші
чоловіки віком	18–29 років
	30–59 років
	60 років і старші;
- розподіл домогосподарств залежно від кількості осіб у їх складі: одна, дві, три, чотири, п'ять і більше осіб;
- із загальної кількості домогосподарств – частки домогосподарств, які мають дітей: віком до 3 років, до 7, до 14, до 16, до 18 років;
- із загальної кількості домогосподарств з дітьми – частки домогосподарств, які мають дітей: віком до 3 років, 3–6, 7–13, 14–15, 16–17 років;
- розподіл домогосподарств з дітьми залежно від кількості дітей у їх складі: один, дві, три, чотири, п'ять і більше дітей;
- розподіл домогосподарств з дітьми залежно від кількості дорослих осіб у їх складі: одна, дві, три й більше осіб;
- із загальної кількості домогосподарств із дітьми – частки домогосподарств із дітьми, які складаються лише з дітей та непрацюючих пенсіонерів;
- розподіл домогосподарств з дітьми та з однією дорослою особою залежно від кількості дітей у їх складі: одна дитина, дві, три дитини і більше;
- із загальної кількості домогосподарств з дітьми – частки домогосподарств, у складі яких є діти, що не мають одного чи обох батьків;
- розподіл домогосподарств, у складі яких є діти, що не мають одного чи обох батьків, за типом відсутності батьків: не мають матері, не мають батька, не мають обох батьків (проживають з родичами або з іншими особами);
- розподіл домогосподарств, у складі яких є діти, що не мають одного чи обох батьків, за віком дітей у їх складі: до 6 років, 7–13, 14–17 років;
- розподіл домогосподарств, у складі яких є діти, що не мають одного чи обох батьків, за кількістю дітей у їх складі: одна, дві, три дитини і більше;

- розподіл домогосподарств, у складі яких є діти, що не мають одного чи обох батьків, за кількістю дорослих осіб у їх складі: одна, дві, три особи і більше;
- розподіл домогосподарств-одинаків без дітей залежно від віку особи: у працездатному, у непрацездатному віці;
- розподіл домогосподарств без дітей, які складаються з двох і більше осіб, залежно від віку осіб: усі в працездатному віці, є одна особа у непрацездатному віці, є дві або більше осіб у непрацездатному віці і одна або більше осіб у працездатному віці, всі у непрацездатному віці;
- розподіл домогосподарств залежно від наявності працюючих осіб у їх складі: є працюючі особи, немає працюючих осіб;
- розподіл домогосподарств, у складі яких є працюючі особи, за кількістю працюючих осіб у їх складі: одна, дві, три особи і більше;
- середня кількість працюючих осіб у розрахунку на одне домогосподарство (осіб);
- коефіцієнт економічного навантаження на працюючого члена домогосподарства (разів), що обчислюється відношенням загальної кількості членів домогосподарства до кількості працюючих осіб у його складі;
- розподіл домогосподарств за чисельним складом та кількістю працюючих осіб;
- розподіл населення (у віці 6 років і старші та віком 14–35 років: у цілому, чоловіки, жінки) за рівнем освіти (повна вища, базова вища, неповна вища, повна загальна середня, базова загальна середня, початкова загальна середня, не мають початкової загальної та неписьменні, довідково наводиться частка населення, яке має професійно-технічну освіту);
- рівні освіти населення (%) у вікових групах, які надають можливість отримати відповідну освіту: частка населення віком 22 роки і старші, яке має повну вищу освіту, частка населення віком 21 рік і старші, яке має базову вищу освіту, частка населення віком 20 років і старші, яке має неповну вищу освіту, частка населення віком 18 років і старші, яке має повну загальну середню освіту, частка населення віком 16 років і старші, яке має базову загальну середню та початкову загальну освіту, частка населення віком 6 років і старші, яке не має початкової загальної освіти та неписьменні.

Аналіз переважної більшості наведених показників здійснюється як для національного рівня, так і для типів місця проживання та для регіонального рівня.

При розробці безпосередньо типології домогосподарств, яка застосовується для аналізу життєвого рівня за підсумками обстеження умов життя домогосподарств, були враховані вимоги національних користувачів, рекомендації з цього питання європейських статистичних інституцій [192] та сучасний досвід інших країн у сфері соціальних досліджень.

Основні типи домогосподарств визначаються за такими ознаками:

- за типами місця проживання домогосподарств (міські поселення, сільська місцевість). При цьому міста розподіляються на великі (з чисельністю населення в них 100 тис. осіб) та малі (з чисельністю населення менше 100 тис. осіб);
- залежно від чисельного складу домогосподарств (одна, дві, три, чотири, п'ять і більше осіб; окремо виділена група домогосподарств, до складу яких входять молоді сім'ї);
- залежно від наявності дітей у складі домогосподарств (з дітьми, без дітей);
- залежно від числа дітей у складі домогосподарств (одна дитина, двоє, троє, четверо, п'ятеро і більше дітей);
- залежно від числа дорослих осіб у складі домогосподарств із дітьми (одна, дві, троє і більше осіб);

- залежно від числа дітей у домогосподарствах, у складі яких є діти, що не мають одного чи обох батьків;
- залежно від числа дорослих осіб у домогосподарствах, у складі яких є діти, що не мають одного чи обох батьків;
- залежно від складу домогосподарств без дітей (домогосподарства з однієї особи: у працездатному та непрацездатному віці; домогосподарства з двох і більше осіб: усі в працездатному, у працездатному та непрацездатному віці, усі в непрацездатному віці);
- залежно від наявності та чисельності працюючих осіб у складі домогосподарств (домогосподарства, у яких немає працюючих; домогосподарства, у яких є одна, дві, троє і більше працюючих осіб);
- залежно від віку та статі особи, яка очолює домогосподарство (голови домогосподарств):

жінки віком	18–29 років
	30–54 років
	55 років і старші
чоловіки віком	18–29 років
	30–59 років
	60 років і старші

- у групуваннях залежно від розміру середньодушових грошових та сукупних витрат домогосподарств;
- за децильними групами залежно від розміру середньодушових грошових та сукупних витрат домогосподарств;
- за регіонами;
- за економічними районами.

Схему економічного районування було розроблено Радою по вивченню продуктивних сил України НАН України для використання в програмі «Україна–2010». Нижче наведено склад 8 економічних районів України в розрізі регіонів:

1. Східний економічний район: Полтавська, Сумська, Харківська області.
2. Донецький економічний район: Донецька, Луганська області.
3. Придніпровський економічний район: Дніпропетровська, Запорізька, Кіровоградська області.
4. Причорноморський економічний район: Одеська, Миколаївська, Херсонська області, Автономна Республіка Крим, м. Севастополь.
5. Подільський економічний район: Вінницька, Тернопільська, Хмельницька області.
6. Центральний економічний район: Київська, Черкаська області, м. Київ.
7. Карпатський економічний район: Закарпатська, Івано-Франківська, Львівська, Чернівецька області.
8. Поліський економічний район: Волинська, Житомирська, Рівненська, Чернігівська області.

Вищенаведена типологія домогосподарств застосовується для аналізу життєвого рівня цих груп домогосподарств як за базовою частиною обстеження умов життя, так і за результатами тематичних опитувань. За результатами обстеження також розраховується середній розмір домогосподарств кожного типу.

Слід зазначити, що наявність мікроданих обстеження надає можливість залежно від цілей дослідження здійснювати аналіз життєвого рівня також інших груп домогосподарств.

Наприклад, до складу мікроданих входять такі показники, як рівень освіти кожної особи віком 6 років і старше, статус зайнятості, галузь, у якій отримано вищу освіту та ін. Ці ознаки за потреби можуть бути застосовані для створення інших типологічних груп, зокрема, для поглиблених досліджень питань бідності та депривації.

2.3. Система показників, що використовується Держкомстатом України для аналізу даних обстеження умов життя домогосподарств

Багатоаспектність поняття «життєвий рівень», а також багатоцільовий характер безпосереднього обстеження умов життя домогосподарств визначили основні вимоги до формування системи показників та загалом інформаційного потенціалу цього статистичного спостереження;

- врахування потреб національних користувачів;
- гармонізація з вимогами міжнародних статистичних інституцій;
- актуальність – вибір найактуальнішого кола питань для включення до програми спостереження, врахування нових аспектів умов життя населення;
- гнучкість – для оперативного внесення потрібних змін;
- оптимізація – врахування обмежень щодо навантаження респондентів;
- забезпечення, за можливості, методологічної співставності основних показників у динаміці та з іншими галузями статистики.

Система показників обстеження враховує особливості ринкової економіки – відмову від централізованого регулювання доходів населення, розвиток середнього та малого бізнесу, появу нових форм власності, нових джерел надходження ресурсів у домогосподарства та нових видів витрат населення. Ця система також забезпечує базу для аналізу таких актуальних питань, як нерівність життєвого рівня населення, бідність, ефективність соціального захисту тощо. Важливим аспектом є врахування вимог міжнародних інституцій стосовно можливості здійснення порівнянь з іншими країнами.

Відносини системи показників цього обстеження з адміністративними даними та даними інших статистичних спостережень (суцільних та вибіркових) можна розглядати як взаємні доповнення, що забезпечують отримання більш комплексної картини явища. Так, наприклад, у багатьох адміністративних джерелах міститься інформація щодо конкретної особи, а дані стосовно її домогосподарства відсутні, що знижує їх аналітичну цінність для поглиблених досліджень. Іншим прикладом є відсутність в адміністративних даних та в даних суцільних статистичних спостережень інформації щодо осіб, які не користувалися відповідними послугами та причин цього, що не надає можливість мати уявлення про необхідні потреби населення. Система показників обстеження надає можливість здійснювати дослідження конкретних важливих аналітичних зв'язків, вивчати дію певних факторів на мікро- та макрорівнях і містить показники щодо доступу домогосподарств до товарів та послуг, а також – оцінок домогосподарствами різних явищ та аспектів.

Слід особливо підкреслити, що і програма, і системи показників, які отримуються за результатами обстеження, постійно вдосконалюються у зв'язку з появою та необхідністю спостережень за новими явищами у різних сферах життя населення, відповідно до змін у законодавчому полі, зокрема у сфері політики соціального захисту, новими вимогами національних користувачів, розвитком нових тенденцій у міжнародних дослідженнях соціальних та економічних питань, а також з метою подальшого наближення до вимог і стандартів європейських статистичних інституцій.

Нижче наведено систему показників життєвого рівня населення, яка отримується за матеріалами обстеження умов життя домогосподарств, в розрізі основних тематичних груп (рис. 2.1.).



Рисунок 2.1. Система показників життєвого рівня населення, розроблена за матеріалами обстеження умов життя домогосподарств

Показники доходів та витрат

Визначальними факторами, які формують рівень матеріального добробуту, є розміри та структура доходів та інших ресурсів домогосподарства. Ці дані є надзвичайно важливими для дослідження змін, які виникають у ході ринкових перетворень. Обстеження надає детальну інформацію щодо доходів і ресурсів [23] на рівні окремих осіб та домогосподарств у розрізі різних джерел: щодо заробітної плати, пенсій, соціальних допомог, приватних трансфертів,

доходів з особистого підсобного господарства і т.ін. Таким чином, обстеження охоплює усі доходи, які отримуються кожним членом домогосподарства з усіх джерел.

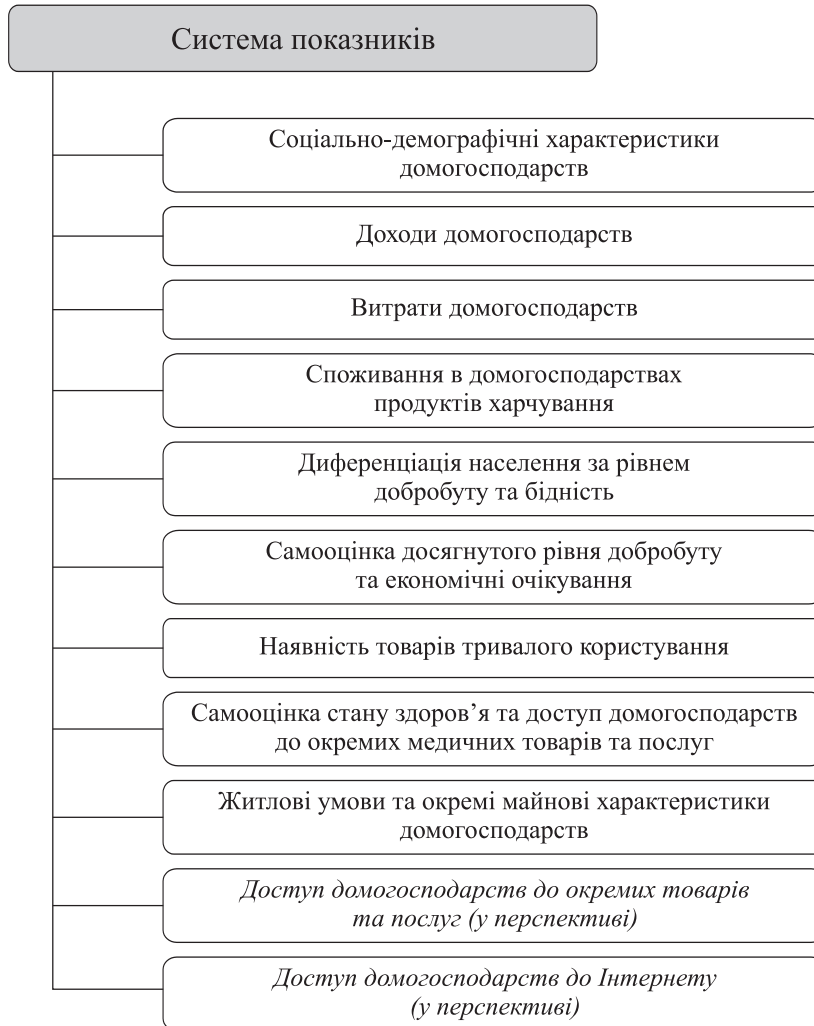
Відповідно до міжнародних, у тому числі європейських, методологічних рекомендацій, в обстеженні умов життя домогосподарств України застосовується концепція «чистого доходу», тобто доходу за винятком прибуткового податку та інших обов'язкових платежів. У обстеженні умов життя домогосподарств **до ресурсів домогосподарств** включені всі види грошових, натуральних доходів, а також – усі види соціальної допомоги, у тому числі субсидії на відшкодування витрат на оплату житла, комунальних продуктів та послуг, подарунки, доходи від продажу особистого та нерухомого майна, використані заощадження тощо. Не включаються в доходи та ресурси домогосподарства кошти, отримані одним членом домогосподарства від іншого (наприклад, дітям на кишенькові витрати), вартість товарів і послуг, наданих безкоштовно з Державного бюджету України та з місцевих бюджетів, а також некомерційними організаціями, що обслуговують домашні господарства, на охорону здоров'я, освіту тощо.

Дане дослідження інтерпретує показники доходів за методологією Держкомстату (вставка 1, додаток А2).

Вставка 1. Показники доходів та ресурсів домогосподарств

У загальному вигляді для характеристики доходів та ресурсів домогосподарств в обстеженні умов життя застосовується така система зведених показників:

- *Грошові доходи*
- *Негрошові доходи*
- *Загальні доходи*
- *Суккупні ресурси*

Грошові доходи домогосподарства складаються з суми грошових та натуральних (у грошовій оцінці) надходжень, одержаних членами домогосподарства у вигляді оплати праці (за винятком прибуткового податку та обов'язкових відррахувань), доходів від підприємницької діяльності та самозайнятості, доходів від власності у вигляді відсотків, дивідендів, продажу акцій та інших цінних паперів, надходжень від продажу нерухомості, особистого та домашнього майна, худоби, продукції особистого підсобного господарства та продуктів, отриманих у порядку самозаготівель, пенсій, стипендій, соціальних допомог (пільг та субсидій готівкою на оплату житлово-комунальних послуг, електроенергії та палива, компенсаційних виплат за невикористане право на санаторно-курортне лікування, за пільговий проїзд окремих категорій громадян тощо), грошових допомог від родичів або інших осіб та інших грошових доходів.

Негрошові доходи домогосподарства включають вартість спожитої продукції, отриманої з особистого підсобного господарства (за винятком матеріальних затрат на її виробництво), у порядку самозаготівель, вартість подарованих родичами та іншими особами продуктів харчування, алкогольних напоїв та тютюнових виробів, суми пільг та безготівкових субсидій на оплату житлово-комунальних послуг, електроенергії та палива, а також суму безготівкових пільг на оплату путівок для лікування та відпочинку, на купівлю ліків, лікування, зубопротезування тощо, на оплату послуг транспорту та зв'язку.

Загальні доходи домогосподарства – це сума грошових та негрошових доходів.

Суккупні ресурси домогосподарства складаються із загальних доходів, використаних заощаджень, приросту в обстежуваному періоді позик, кредитів, боргів домогосподарства, а також повернутих домогосподарству боргів. Цей показник відображає потенційні ресурси домогосподарства, отримані в обстежуваному періоді, незалежно від джерел їх надходження.

Показники витрат є основою для дослідження рівня добробуту та споживання домогосподарств. Програма вибіркового обстеження умов життя домогосподарств передбачає спостереження за всіма видами витрат домогосподарств, крім пов'язаних із здійсненням ними підприємницької, фермерської та самостійної трудової діяльності.

Витрати – це сума платежів домогосподарств за товари та послуги, отримані у звітному періоді, сума коштів, направлених ними на купівлю акцій, сертифікатів, валюти, нерухомості, на будівництво, капітальний та поточний ремонт, допомогу родичам і знайомим, на вклади до банківських установ, на податки (крім прибуткового) та інші внески. Для всебічного аналізу використання ресурсів домогосподарств вивчаються грошові витрати, які відповідають вищенаведеному визначенню, їх основні складові – споживчі та неспоживчі грошові витрати, а також обраховуються споживчі та неспоживчі сукупні витрати та зведений показник сукупних витрат.

Статті споживчих витрат, тобто витрат, пов'язаних безпосередньо зі споживанням домогосподарствами товарів та послуг, розроблено відповідно до вимог міжнародних класифікацій індивідуального споживання за цілями (COICOP та COICOP–HBS), рекомендованими, відповідно, ООН та Євростатом [52, 192]. Відповідно до цих вимог передбачено спостереження за такими напрямками споживання товарів та послуг:

- Продукти харчування та безалкогольні напої
- Алкогольні напої та тютюнові вироби
- Одяг і взуття
- Житло, вода, електроенергія, газ та інші види палива
- Предмети домашнього вжитку, побутова техніка та поточне обслуговування житла
- Охорона здоров'я
- Транспорт
- Зв'язок
- Відпочинок і культура
- Освіта
- Ресторани та готелі
- Різні товари та послуги

Це дослідження інтерпретує показники витрат за методологією Держкомстату (вставка 2, додаток А3).

Вставка 2. Система показників витрат домогосподарств

У загальному вигляді для характеристики витрат домогосподарств у обстеженні умов життя застосовується така система зведених показників:

- *Грошові витрати*
 - *Споживчі грошові витрати*
 - *Неспоживчі грошові витрати*
- *Сукупні витрати в цілому*
 - *Споживчі сукупні витрати*
 - *Неспоживчі сукупні витрати*

Грошові витрати складаються з суми споживчих та неспоживчих грошових витрат. Грошові витрати включають суми, фактично сплачені домогосподарством по відповідних статтях, і не враховують вартість натуральних надходжень, безготівкові пільги та субсидії.

Споживчі грошові витрати – це грошові витрати домогосподарства на купів-

лю продуктів харчування та безалкогольних напоїв, алкогольних напоїв та тютюнових виробів, товарів та послуг (одягу та взуття, оплату житла, води, газу, електроенергії та інших видів палива; предметів домашнього вжитку, побутової техніки та товарів для поточного обслуговування житла; витрати на охорону здоров'я, транспорт, зв'язок, відпочинок та культуру, освіту тощо). Включаються всі витрати домогосподарств на ці цілі незалежно від місця їх здійснення (у торговельній мережі, зі складу підприємства, організації, на ринку чи у окремих громадян). До цієї статті включається також вартість куплених товарів та продуктів харчування для годування домашніх тварин-улюбленців (котів, собак, папуг тощо).

Неспоживчі грошові витрати – включають витрати, пов'язані з веденням особистого підсобного господарства (купівля насіння, добрив, сільськогосподарського реманенту тощо), грошову допомогу родичам та іншим особам, витрати на купівлю нерухомості, на будівництво та капітальний ремонт житла та господарських будівель, на придбання акцій, сертифікатів, валюти, приріст вкладів до банківських установ, аліменти, обов'язкові податки (крім прибуткового), збори та внески, а також інші грошові витрати, які не згадувалися раніше.

Сукупні витрати складаються із суми споживчих та неспоживчих сукупних витрат. Сукупні витрати включають фактично сплачені грошові витрати домогосподарства, вартість натуральних надходжень, суми пільг та безготівкових субсидій. Цей показник характеризує структуру використання домогосподарством сукупних ресурсів і відображає реальний поточний стан матеріального добробуту домогосподарства.

Вартість подарованих домогосподарством родичам та іншим особам продуктів харчування, отриманих з особистого підсобного господарства, включається до сукупних витрат у зв'язку з постійним характером цієї допомоги.

Споживчі сукупні витрати складаються з грошових витрат, а також з вартості спожитих домогосподарством продовольчих товарів, отриманих з особистого підсобного господарства та в порядку самозаготівель або подарованих родичами та іншими особами, суми отриманих пільг та безготівкових субсидій на оплату житла, комунальних продуктів та послуг, суми пільг на оплату телефону, проїзду в транспорті, путівок для лікування, оздоровлення та відпочинку, на оплату ліків, вітамінів, інших аптекарських товарів, медичних послуг (у тому числі стоматологічних послуг, проведення обстежень та отримання процедур, лікування в стаціонарі).

Неспоживчі сукупні витрати складаються з грошових та не грошових витрат домогосподарства на допомогу родичам та іншим особам; витрат на купівлю нерухомості, на капітальний ремонт та інших, будівництво житла та господарських будівель, на придбання акцій, сертифікатів, валюти, вкладів до банківських установ, аліментів, податків (крім прибуткового), зборів, внесків, грошових платежів, використаних заощаджень, позик та повернутих домогосподарством боргів.

Оскільки міжнародні класифікації не завжди адекватні потребам національних користувачів, наведені у додатку ХХ системи показників були розроблені з максимальним урахуванням можливостей щодо задоволення усіх вимог. Наприклад, відповідно до класифікації СОICOP – HBS стаття витрат «Житло, вода, електроенергія, газ та інші види палива» містить витрати на товари та послуги для постійного утримання в належному стані та поточного ремонту житла, дач, гаражів. Водночас для досліджень життєвого рівня національні користувачі зацікавлені в отриманні інформації щодо оплати житла, комунальних продуктів та послуг за винятком витрат на поточний ремонт і товари та послуги, призначені для постійного утримання житла в належному стані.

Показники споживання в домогосподарствах продуктів харчування

За даними обстеження умов життя домогосподарств розраховуються показники середньодушового споживання продуктів харчування за місяць в натуральних одиницях виміру (кг, шт.) [23]. До спожитих в домогосподарстві продуктів харчування віднесено продукти, які були у звітному періоді куплені, отримані з особистого підсобного господарства, від самозаготівель (на полюванні, риболовлі, у лісі тощо), а також отримані в подарунок та з інших джерел. Склад груп продуктів харчування наведений у додатку з описом показників витрат.

До загального обсягу спожитих (у натуральному виразі) продуктів харчування не включено продукти харчування, спожиті в ресторані, кафе, їдальні тощо. Витрати на харчування поза домом враховуються лише у вартісному виразі у складі відповідних показників витрат.

Система показників споживання в домогосподарствах продуктів харчування передбачає перерахунок окремих продуктів переробки в первинний продукт і складається з таких основних показників:

Схема

Хліб і хлібні продукти	кг	+
М'ясо та м'ясопродукти (у перерахунку на м'ясо)	кг	
Риба і рибопродукти	кг	+
Молоко та сир (у перерахунку на молоко)	кг	
Яйця	шт.	+
Олія та жири	кг	
масло (без перерахунку)	кг	
сало та жири тваринні харчові (без перерахунку)	кг	
олія та інші рослинні жири	кг	+
Фрукти, ягоди, горіхи, виноград, кавуни, дині	кг	
Овочі, картопля, гриби	кг	
Цукор, у тому числі цукор, використаний на кондитерські вироби, мед	кг	+

Довідково:

М'ясо, м'ясопродукти та сало (у перерахунку на м'ясо)	кг	+
Молоко, молокопродукти та масло (у перерахунку на молоко)	кг	+
Фрукти, ягоди, горіхи, виноград	кг	+
Картопля	кг	+
Овочі й баштанні (кавуни, дині)	кг	+

Слід зауважити, що в комплексних дослідженнях життєвого рівня населення особливе місце посідає аналіз інформації з різних джерел. Так, показники середньодушового споживання продуктів харчування розраховуються не тільки за даними обстеження умов життя домогосподарств на основі інформації, повідомленої респондентами. Іншим важливим джерелом даних є розрахунки, які здійснюються на підставі адміністративних даних та даних суцільних статистичних спостережень щодо обсягів виробленої, проданої сільськогосподарської продукції, інформації щодо її експорту та імпорту тощо. Методологія розрахунку зазначених показників відповідає рекомендаціям Продовольчої та сільськогосподарської Організації Об'єднаних Націй (ФАО). Для коректного застосування даних із різних джерел важливо максимально наблизити методологію визначення відповідних показників. На схемі позначкою «+» відмічено позиції, які за методологією побудови прийнятні для проведення такого аналізу.

Крім того, за матеріалами обстеження умов життя домогосподарств розраховуються показники енергетичної цінності і вмісту поживних речовин у середньодобовому раціоні однієї особи по продуктах харчування, спожитих у домогосподарстві. Характеристика якості середньодобового раціону домашнього харчування містить такі показники:

- енергетична цінність (ккал)
- білки (г)
- жири (г)
- вуглеводи (г)

Показники диференціації населення за рівнем добробуту та нерівності розподілу доходів (витрат) по окремих групах населення

Основними показниками, які за результатами обстеження розраховуються для характеристики диференціації життєвого рівня населення, є [23]:

- децильний коефіцієнт диференціації витрат населення
- децильний коефіцієнт фондів
- квінтильний коефіцієнт фондів
- медіанний рівень витрат у розрахунку на одну особу
- крива Лоренца
- коефіцієнт нерівності розподілу витрат серед населення або концентрації витрат, індекс Джині
- кумулятивна частка домогосподарств (населення) із середньодушовими витратами
- розподіл витрат за децильними групами домогосподарств
- чисельність домогосподарств (населення) із рівнем середньодушових витрат на місяць нижче прожиткового мінімуму [41]

Також застосовуються такі показники, як чисельність домогосподарств (населення) з рівнем середньодушових витрат на місяць нижче:

- середнього рівня витрат
- 50% середнього рівня витрат
- медіанного рівня витрат
- 50% медіанного рівня витрат
- 60% медіанного рівня витрат
- 75% медіанного рівня витрат

У додатку В наведено стислий опис зазначених показників відповідно до методології Держкомстату.

Показники самооцінки досягнутого рівня добробуту та економічні очікування домогосподарств

Система показників самооцінки домогосподарствами рівня своїх доходів розроблена з урахуванням потреб сучасних європейських та національних досліджень питань бідності, соціальної стратифікації та рівня задоволення основних потреб. Дослідження суб'єктивних оцінок домогосподарств щодо досягнутого рівня добробуту та економічних очікувань здійснюється шляхом об'єднання інформації базової частини обстеження умов життя домогосподарств та підсумків відповідного тематичного вибіркового опитування цих домогосподарств, яке проводиться щорічно під час четвертого квартального інтерв'ю обстеження.

Самооцінка домогосподарствами рівня своєї матеріальної забезпеченості містить дані щодо суб'єктивного визначення рівня достатності їхніх доходів для задоволення основних потреб, інформацію щодо обмежених споживчих можливостей окремих груп домогос-

подарств через нестачу коштів (консенсусну позбавленість), а також щодо соціальної самоідентифікації, очікувань домогосподарств стосовно перспектив зміни у наступні 12 місяців свого економічного становища та економіки України в цілому.

Самооцінка домогосподарствами рівня своїх доходів та їх економічних очікувань здійснюється шляхом вибору одного (або декількох) варіантів відповідей на запитання, які в узагальненому вигляді являють таку систему структурних показників [120]:

- суб'єктивне визначення рівня достатності річних доходів домогосподарства:
 - було достатньо й робили заощадження
 - було достатньо, але заощаджень не робили
 - постійно відмовляли в найнеобхіднішому, крім харчування
 - не вдавалося забезпечити навіть достатнє харчування
 - споживчі можливості окремих груп домогосподарств (наявність або відсутність випадків неможливості задовольнити відповідні потреби через нестачу коштів):
 - можливість щоденного харчування гарячими стравами (щодня, майже щодня, інколи)
 - випадки голоду серед дорослих та дітей через відсутність грошей (наявність або відсутність випадків, кількість діб, коли не харчувалися зовсім, окремо по дорослих та дітях)
 - включення в раціон харчування м'ясних або рибних продуктів хоча б двічі на тиждень
 - включення в раціон харчування дитини фруктів чи соків
 - можливість давати дітям їжу або гроші на харчування в школі
 - можливість давати дітям ласощі хоча б раз на тиждень
 - можливість придбання мила, прального порошку
 - можливість придбання потрібного одягу, взуття
 - можливість відремонтувати одяг, взуття
 - можливість оплатити перебування дітей у дитсадку
 - можливість купити навіть недорогі предмети тривалого користування (холодильник, пральну машину, телевізор)
 - суб'єктивне визначення розміру середньодушового грошового доходу, який домогосподарство вважає достатнім для того, щоб не відчувати себе бідним
 - першочергові наміри домогосподарств щодо цілей спрямування додаткових коштів у разі значного збільшення їхніх доходів (їжа, одяг, взуття, побутова техніка, лікування, відпочинок, освіта, автомобіль, житло, накопичення, розвиток підприємництва, інше)
 - визначення трьох найбільших цінностей у житті (соціальна справедливість, авторитет України у світі, кар'єра, матеріальний добробут, здоров'я, освіта, впевненість у завтрашньому дні)
 - думка домогосподарств стосовно того, хто має нести відповідальність за їхній добробут (повністю держава; переважно держава; як держава, так і самі; переважно самі; тільки самі).
 - самоідентифікація себе домогосподарствами як представників різних верств населення (заможні, середній клас, бідні)
 - суб'єктивне визначення розміру доходу на місяць у розрахунку на одну особу, який відповідає майновому становищу середнього класу
 - оцінка домогосподарствами зміни їх матеріального стану за останні 12 місяців (покращився, залишився без змін, погіршився)
-

- економічні очікування домогосподарств стосовно перспектив цих змін у наступні 12 місяців
- думки домогосподарств стосовно перспектив розвитку економіки країни в цілому (сприятливий час; сприятливий, але не в усьому; без будь-яких відчутних змін; несприятливий час, але не в усьому; несприятливий час)
- визначення найбільш значущих суспільних та особистих цінностей (соціальна справедливість, авторитет України у світі, кар'єра, матеріальний добробут, здоров'я, освіта, упевненість у завтрашньому дні).

Вирішальне значення для дослідження консенсусного позбавлення має факт неможливості зробити певні витрати через фінансову неспроможність домогосподарства (навіть тимчасову) незалежно від причин відсутності грошей (безробіття, невивплати зарплат тощо). Якщо обмеженість споживчих можливостей була викликана не відсутністю коштів, а іншими причинами, то ці випадки в ході опитування не розглядаються (відсутність товару в магазині, відсутність потреби у придбанні одягу, в оплаті дитсадка, оскільки дитину доглядає бабуся, лікувальне голодування тощо).

У питанні щодо можливості придбання холодильника, пральної машини, недорогого телевізора мається на увазі спроможність домогосподарства купити зазначені речі, навіть позичивши гроші (за умови впевненості щодо можливості повернення боргу). Негативна відповідь щодо цього виду споживчих можливостей відмічається для тих випадків, коли домогосподарство за жодних умов не могло собі дозволити таку покупку або було впевнене, що не зможе повернути борги.

Відповідь на запитання: «Як ви вважаєте, скільки грошей на місяць (за нинішнього рівня цін) потрібно вашому домогосподарству, щоб не відчувати себе бідними?» – є своєрідним підходом до визначення суб'єктивної межі бідності. При цьому респонденти надають відповідь не стосовно «усередненого» домогосподарства, а саме, щодо грошової оцінки власних потреб.

Показники наявності в домогосподарствах товарів тривалого користування

Дослідження наявності товарів тривалого користування здійснюється шляхом об'єднання інформації базової частини обстеження умов життя домогосподарств та підсумків відповідного тематичного вибіркового опитування цих домогосподарств, яке проводиться щорічно під час третього квартального інтерв'ю обстеження. Перелік товарів постійно оновлюється відповідно до змін в асортименті таких товарів та попиту на них населення.

Розрахунки забезпеченості домогосподарств товарами тривалого користування, здійснені за результатами вибіркового опитування, враховують фактичну наявність у домогосподарствах цих товарів незалежно від терміну експлуатації, від джерел надходження (куплені, подаровані тощо), від стану (враховуються як справні, так і тимчасово несправні товари, які знаходяться у поточному ремонті або чекають ремонту). Не відносяться до наявних у домогосподарствах лише несправні товари, які не підлягають ремонту (або домогосподарство не планує цього робити).

Наявність у домогосподарствах товарів тривалого користування досліджується з використанням такої системи структурних показників [87]:

- рівень забезпеченості домогосподарств конкретними товарами тривалого користування (холодильниками, морозильниками, пральними машинами, пілососами, електропрасками, посудомийними машинами, програвачами CD-дисків, телевізорами кольоровими та чорно-білими, відеомагнітофонами, відеокамерами, магнітофонами, музичними центрами, фотоапаратами, комп'ютерами, мікрохвильовими печами, кухон-

ними комбайнами, швейними машинами, велосипедами, мотоциклами, автомобілями, супутниковими антенами, кондиціонерами, мобільними телефонами)

- розподіл домогосподарств залежно від кількості конкретних товарів тривалого користування, які вони мають
- розподіл домогосподарств залежно від характеристик конкретних товарів тривалого користування, які вони мають (по товару з групи, яким вони користуються найчастіше або останнього за часом надходження в домогосподарство): залежно від виробництва (вітчизняного або імпортного), термінів користування (менше 5 років, 5–10, понад 10 років), від факту придбання товару новим або таким, що був у використанні.

Показники самооцінки стану здоров'я та доступу домогосподарств до окремих медичних товарів та послуг

Комплексний аналіз життєвого рівня населення неможливий без розгляду таких важливих аспектів, як оцінка населенням стану свого здоров'я, рівень доступності послуг охорони здоров'я та причини незадоволення потреб у медичній допомозі, можливість придбання ліків та медичного приладдя; питання, пов'язані з народжуваністю дітей жінками віком 15 років і старше; способом життя, зокрема, поширенням тютюнокуріння і т. ін.

Будь-яка країна, незалежно від рівня соціального та економічного розвитку, потребує інформацію щодо стану здоров'я населення та діяльності закладів охорони здоров'я. Водночас, навіть за наявності ефективної та повної системи збирання адміністративних даних, вони не можуть відображати всієї картини у цій сфері. Так, заклади охорони здоров'я подають інформацію лише щодо осіб, які користуються системою охорони здоров'я. Інформацію щодо осіб, які не користуються цією системою, і, зокрема, щодо причин цього, фактично можливо отримати тільки за допомогою інших джерел, а саме – шляхом вибіркового обстеження населення. Для ефективного планування діяльності системи охорони здоров'я важливо враховувати такі питання, як харчування, зайнятість населення, розміри та склад домогосподарств, спосіб життя тощо. Частина потрібних у цьому разі даних також отримується з вибіркового обстеження. Інформація щодо причин, з яких населення не користувалося медичними послугами, може скласти уявлення щодо ефективності задоволення закладами охорони здоров'я відповідних потреб населення. Інформація щодо самооцінки населенням стану здоров'я також, незважаючи на недоліки суб'єктивного підходу, наприклад, щодо визначення захворювання зі слів респондента, є також корисною для потреб планування та аналізу діяльності системи охорони здоров'я. Основним акцентом при цьому є дослідження умов вимушеного скорочення респондентом своєї звичної діяльності або його звернення за медичною допомогою.

Дослідження з питань суб'єктивних оцінок членів домогосподарств стану здоров'я здійснюється шляхом об'єднання інформації базової частини обстеження умов життя домогосподарств та підсумків відповідного тематичного вибіркового опитування цих домогосподарств, яке проводиться щорічно під час третього квартального інтерв'ю обстеження. Оцінка стану здоров'я досліджується за останні 12 місяців. Опитування щодо антропометричних характеристик членів домогосподарств та зайняття фізкультурою та спортом проводиться на початку річного циклу опитування домогосподарств, які беруть участь в обстеженні умов їхнього життя. Вага та зріст записуються зі слів респондентів, без застосування вимірювальних приладів.

Програма опитування адаптована до Міжнародної анкети опитування щодо самооцінки якості життя, здоров'я населення та користування медичними послугами, яке проводиться в рамках Європейської програми EuroHIS, та до вимог національних користувачів,

які займаються дослідженнями питань охорони здоров'я та вдосконалення системи медичної допомоги.

Стан здоров'я населення досліджується з використанням такої системи структурних показників [143]:

- розподіл членів домогосподарств за суб'єктивною оцінкою стану здоров'я (дуже добрий, добрий, задовільний, поганий, дуже поганий); інформація щодо здоров'я дітей надається дорослими членами домогосподарства
- розподіл домогосподарств залежно від наявності серед їх членів потреби у медичній допомозі, придбанні ліків та медичного приладдя протягом останніх 12 місяців
- розподіл членів домогосподарств, які хворіли протягом останніх 12 місяців за суб'єктивною оцінкою впливу захворювань на повсякденну працездатність та життєву активність (вплинули негативно, не вплинули).

При опитуванні до захворювань не відносили легке нездужання, нежить, тобто такий стан, внаслідок якого людина не втрачає, навіть частково, працездатність, а лише погіршується її самопочуття. Під впливом захворювань на повсякденну працездатність маються на увазі довготермінові наслідки захворювання, які негативно впливають (частково чи повністю) на здатність особи щоденно працювати. Наприклад, особа, яка захворіла гострим респіраторним захворюванням, може на декілька днів втратити працездатність, але повсякденну працездатність – у рідкісних випадках. Для дітей та підлітків термін «працездатність» означає їх здатність до навчання у навчальних закладах. Під впливом захворювань на життєву активність маються на увазі довготермінові наслідки, які стосуються змін способу життя через захворювання: можливостей щодо відвідування культурних закладів, гуртків, можливості займатися фізичною працею, бігати, плавати і т. ін.

- розподіл членів домогосподарств за наявністю хронічних (6 місяців і більше) захворювань або проблем зі здоров'ям
- розподіл членів домогосподарств за видами хронічних захворювань або проблем зі здоров'ям (астма неалергічна, астма алергічна, інші алергії, діабет, катаракта, гіпертонія, серцеві захворювання, інсульт, хронічний бронхіт, емфізема легенів, артроз, артрит, остеопороз, виразка шлунку або дванадцятипалої кишки, злоякісні пухлини, мігрень або частий головний біль, хронічна тривога або депресія, інші)
- розподіл членів домогосподарств за фактом звернення за медичною допомогою (звертались, не звертались)
- розподіл членів домогосподарств за місцем звернення за медичною допомогою (поліклініка (крім стоматолога), сімейний лікар у поліклініці, стоматолог у державній медичній установі, приватний стоматолог, швидка медична допомога, платна медична установа або приватний лікар (крім стоматолога), народний цілитель, го-меопат, знахар, екстрасенс і т. ін.)
- розподіл членів домогосподарств, які зверталися за медичною допомогою, за кількістю звернень
- розподіл членів домогосподарств, які зверталися за медичною допомогою, за основною причиною останнього візиту до лікаря (нещасний випадок або травма, хвороба або проблема зі здоров'ям, профілактичний огляд, поновлення рецептів, адміністративна причина (отримання документів, сертифікатів, довідок тощо), інше
- розподіл членів домогосподарств за фактом лікування у стаціонарі (перебував на лікуванні, не перебував)

- розподіл членів домогосподарств, які перебували на лікуванні у стаціонарі, за предметами, які вони брали із собою до лікарні (медикаменти (ліки, шприци тощо), постільну білизну, їжу, нічого з перерахованого)
- розподіл членів домогосподарств за суб'єктивною оцінкою можливого впливу на стан здоров'я наслідків Чорнобильської катастрофи (не вплинули, частково, серйозно вплинули)
- розподіл членів домогосподарств за суб'єктивною оцінкою можливого впливу на стан здоров'я наслідків Чорнобильської катастрофи та за фактом отримання Чорнобильських виплат, установлених Законом України «Про статус і соціальний захист громадян, які постраждали внаслідок Чорнобильської катастрофи»
- рівень доступності для членів домогосподарств медичної допомоги, можливості придбання ліків, медичного приладдя за наявністю таких потреб (частка домогосподарств, у яких ці потреби не були задоволені)
- розподіл домогосподарств, які не задовольнили такі потреби, з причин, через які вони виявилися недоступними (занадто висока вартість, не змогли знайти потрібне, занадто довга черга до лікаря, відсутність медичного спеціаліста потрібного профілю або відділення необхідного профілю у лікарні, відсутність вільних місць); розподіли розраховуються за такими напрямками потреб: придбання ліків, придбання медичного приладдя, відвідування лікарів (крім стоматолога), відвідування стоматолога, протезування, проведення медичних обстежень, отримання процедур (уколи, масаж тощо), лікування у стаціонарі
- розподіл членів домогосподарств віком 12 років і старші за фактом тютюнокуріння
- розподіл членів домогосподарств віком 12 років і старші, які курять, за тривалістю (кількістю років) тютюнокуріння
- розподіл членів домогосподарств віком 12 років і старші, які курять, за кількістю вичурених сигарет на день
- розподіл жінок віком 15 років і старші за кількістю народжених ними дітей (кількість дітей або «не народжувала»)
- розподіл жінок віком 15 років і старші, які народжували дітей, за віком народження першої дитини
- розподіл членів домогосподарств віком 6 років і старші, за фактом зайняття фізкультурною та спортом не менше одного разу на тиждень (діти віком від 6 до 18 років, чоловіки віком 18 років і старші, жінки віком 18 років і старші)
- середня вага членів домогосподарств віком 18 років і старші (усі особи, жінки, чоловіки, а також у розрізі 10-річних вікових груп)
- частки розподілу членів домогосподарств віком 18 років і старші, за індексом маси тіла, які мають понижену масу тіла та крайнє ожиріння (усі особи, жінки, чоловіки, а також у розрізі 10-річних вікових груп)
- середній зріст членів домогосподарств віком 18 років і старші (усі особи, жінки, чоловіки, а також у розрізі 10-річних вікових груп)
- розподіл членів домогосподарств віком 18 років і старші, за зростом
- розподіл членів домогосподарств віком 18 років і старші, залежно від величини індексу маси тіла (понижена маса тіла, нормальна вага, надлишкова маса тіла, ожиріння, крайнє ожиріння).

При розрахунку індексу маси тіла (ІМТ) застосовані міжнародні рекомендації [197]. Цей індекс розраховується відношенням ваги тіла (у кілограмах, з 2 знаками після коми) до квадрату зросту (у метрах, з 2 знаками після коми). Значення ІМТ:

- менше 18,5 – понижена маса тіла
- від 18,5 до 25 – нормальна маса тіла
- від 25 до 30 – надлишкова маса тіла
- від 30 до 40 – ожиріння
- понад 40 – крайнє ожиріння.

Показники житлових умов та окремі майнові характеристики домогосподарств

Якість життя населення значною мірою залежить від житлових умов, обладнання житла сучасними вигодами, а також від наявності у домогосподарств підсобних господарств та іншого майна. Дослідження цих питань здійснюється на початку річного циклу опитування домогосподарств, які беруть участь в обстеженні умов їх життя.

Аналіз житлових умов та окремих майнових характеристик домогосподарств передбачає застосування такої системи переважно структурних показників [142]:

- розподіл домогосподарств за типом житла (окрема квартира, комунальна квартира, індивідуальний будинок, частина індивідуального будинку, гуртожиток);
- розподіл домогосподарств за типом власності житла (приватна чи кооперативна власність, власність місцевих рад, відомча власність, наймане житло);
- розподіл домогосподарств за площею житла (до 7,5 кв. м, 7,5–9,0, 9,1–13,65, понад 13,65);
- розподіл домогосподарств за кількістю кімнат у помешканні (одна, дві, три, чотири і більше);
- середній розмір житлової площі на одну особу в домогосподарстві (кв. м);
- розподіл домогосподарств за часом будівництва їх житла (у 40-х роках і раніше, у 50-х, у 60-х, у 70-х, у 80-х роках, у 1991–2000 роках, у 2001 році та пізніше);
- розподіл домогосподарств за часом проведення останнього капітального ремонту їх житла (до 1970 року, 1970–1980, 1981–1990, 1991–2000, у 2001 році та пізніше, капітальний ремонт не проводився);
- розподіл домогосподарств за часом будівництва їх житла та проведення останнього капітального ремонту;
- розподіл домогосподарств за чисельним складом та за кількістю кімнат у житлі;
- середні розміри житлової площі (кв. м) на одну особу у домогосподарствах, які займають відповідно одну, дві, три, чотири та більше кімнат;
- розподіл домогосподарств (у цілому, з дітьми, без дітей) за наявністю у житлі сучасних вигод (центрального опалення, індивідуальної системи опалення, водопроводу, каналізації, гарячого водопостачання, газової колонки, централізованого газопостачання, балонного газу, електроплити підлогової, ванни або душу, телефону, сміттєпроводу);
- розподіл домогосподарств (у цілому, з дітьми, з однією дитиною, з двома, трьома і більше, без дітей) за ступенем задоволення своїми житловими умовами (дуже незадоволені, незадоволені, не дуже задоволені, задоволені, дуже задоволені);
- розподіл домогосподарств за типом основного джерела води для пиття та приготування їжі (мережа водопостачання, криниця або колонка у своєму дворі, гро-

мадська колонка, громадська криниця, джерело, річка, озеро, ставок, доставляє водовіз, з інших джерел);

- розподіл домогосподарств, які беруть воду з громадських криниць або колонок, з джерела, річки, озера, ставка, за відстанню їх житла від основного джерела водопостачання (менше 100 м, 100–200, 200–500, 500–1000 м, понад 1000 м);
- розподіл домогосподарств за наявністю земельних ділянок;
- розподіл домогосподарств за наявністю худоби та птиці;
- розподіл земельної площі, яка перебуває в користуванні домогосподарств, за видом її використання (тільки для відпочинку, для вирощування продукції лише для власних потреб, для вирощування продукції для власних потреб і на продаж, здається в оренду, розпочато освоєння ділянки і т. ін.);
- середня площа земельної ділянки (соток), яка використовується домогосподарствами, за видом використання (тільки для відпочинку, для вирощування продукції лише для власних потреб, для вирощування продукції для власних потреб і на продаж, здається в оренду, розпочато освоєння ділянки і т. ін.);
- розподіл домогосподарств, що мають земельні ділянки, за розміром площі землі, яку вони використовують (10 соток і менше, 10,1–25, 25,1–50, 50,1–100 соток, 1,1–2 га, 2,1–5, 5,1–10, 10,1 га і більше);
- середня площа землі, яку використовує одне домогосподарство, що має земельну ділянку (соток);
- розподіл домогосподарств за наявністю худоби, птиці, бджіл.

2.4. Перспективні напрями розвитку вибіркового обстеження умов життя домогосподарств

Сучасному етапу міжнародного розвитку, для якого характерні глобалізація економіки, підвищена увага соціальних партнерів до аналізу соціальної нерівності, стрімкий розвиток новітніх технологій та зміни у стандартах життєвого рівня, відповідають і нові тенденції досліджень рівня життя населення та питань бідності, а саме:

- застосування для аналізу питань бідності, крім традиційних монетарних, також суб'єктивних оцінок;
- визначення найбільш проблемних груп ризику бідності на основі багатомірного аналізу та комбінованих оцінок, отриманих за різними факторами та критеріями (наприклад, бідні одночасно за доходами та за умовами життя тощо);
- застосування для досліджень бідності питань, пов'язаних зі сферою депривації (позбавлення), тобто недоступності для окремих груп домогосподарств певних необхідних товарів та послуг, незадоволення їхніх основних потреб;
- підвищення уваги до аналізу питань якості життя населення, та соціальних ризиків.

Наявний у даний час потенціал обстеження умов життя домогосподарств надає можливість оцінювати життєвий рівень населення та бідність з використанням:

- монетарних критеріїв та суб'єктивного підходу;
- комбінованого підходу на основі монетарних та суб'єктивного критеріїв;
- частково – на основі депривації щодо доступності окремих товарів та послуг (програма містить окремі показники щодо можливостей забезпечення певної якості харчування, житлових умов, медичних товарів та послуг, наявності товарів тривалого користування)

Бідність взагалі, бідність за умовами життя, тобто за ознаками депривації – це багатосторонні явища, які містять різні соціальні проблеми. Бідність за умовами життя – це певна комбінація показників для оцінки умов життя, пов'язаних з:

- компонентами, необхідними для загального комфорту життя;
- житловими питаннями;
- товарами тривалого користування;
- поточним споживанням.

З метою забезпечення інформаційної бази для дослідження питань депривації на основі обстеження умов життя домогосподарств, починаючи з 2007 року, впроваджено нові модульні опитування, які нададуть можливість розширити класичне (монетарне) розуміння бідності за рахунок немонетарних показників. Програми нових модульних опитувань розроблені з урахуванням сучасного міжнародного досвіду проведення таких досліджень, а також потреб національних користувачів.

Новий модуль щодо депривації домогосподарств та факторів, які найчастіше сприймаються населенням як ознаки бідності та злиденності, передбачає такі напрями опитування:

- економічна депривація за харчуванням (недостатність коштів для забезпечення певної якості харчування);
- економічна депривація за непродовольчими товарами (недостатність коштів для придбання потрібних недорогих товарів та відсутність їх певних видів);
- депривація за житловими умовами (відсутність нормальних житлових умов, певних вигод, недостатність коштів для покращання житлових умов);
- економічна депривація у сферах охорони здоров'я, освіти та відпочинку (недостатність коштів для отримання потрібних недорогих товарів та послуг);
- недостатність коштів або відсутність можливостей щодо задоволення інших важливих потреб;
- розвиток інфраструктури як ознаки географічної доступності послуг та бар'єрів негеографічного характеру, що визначають депривацію за доступом.

Програма цього опитування передбачає не тільки визначення суспільного сприйняття щодо ознак бідності та злиденності, а також збирання інформації щодо фактичного поширення конкретних ознак депривації.

Новий модуль упроваджено до програми обстеження умов життя домогосподарств на постійній основі для проведення щорічних одноразових опитувань населення. Це надасть можливість аналізувати показники якості життя населення в динаміці, досліджувати вплив змін в економічній та соціальній політиці на ступінь депривації домогосподарств щодо окремих груп товарів та послуг, визначати найвагоміші фактори впливу на соціальне «самопочуття» населення для відповідного коригування векторів та пріоритетів у соціально-економічній політиці. Крім того, це сприятиме розвитку інформаційної бази для вдосконалення багатомірної оцінки бідності, у тому числі із застосуванням комбінованих підходів і використання монетарних, суб'єктивних критеріїв та критерію бідності за умовами життя. Оскільки за різними критеріями бідними можуть бути різні верстви населення, комбінований підхід виявляє групу домогосподарств із найвищим ризиком бідності за всіма її видами.

Технологія досліджень питань депривацій має специфічні особливості. Враховуючи, що стандарти умов життя в різних країнах суттєво відрізняються та значною мірою орієнтовані на національний менталітет, на початку впровадження таких досліджень був створений експертний список депривацій, який був розглянутий та оптимізований в ході круглого столу з національними дослідниками та користувачами даних. Наступним етапом є уточнення цього списку на основі опитування думки респондентів. Для нівелювання нега-

тивних проявів суб'єктивного підходу до формування списку застосовуються спеціальні процедури на окремих етапах для відбору ознак депривацій до списку, а саме:

- контроль консенсусом: до списку депривацій включаються ті, на які вказали понад 90% респондентів; такий підхід відображає уявлення щодо стандарту «нормального» життєвого рівня;
- контроль частотою: відбір ознак депривацій у частині товарів та послуг, фактично наявних у більшості домогосподарств;
- контроль кореляцією: перевірка ознак депривації щодо тісноти зв'язку між ознаками всередині сукупності ознак та з бідністю за монетарними критеріями.

Перспективним завданням дослідження питань позбавлення є визначення порядку розрахунку критерію концентрації депривацій для аналізу бідності за умовами життя, тобто визначення методології синтетичного узагальнюючого індикатору.

Крім того, для вдосконалення системи показників самоідентифікації домогосподарствами себе як представників певних верств населення за рівнем добробуту, був уточнений перелік відповідних ознак, а саме – введена додаткова позиція «Не бідні, але ще не представники середнього класу». Таким чином, у новому переліку пропонуються такі групи, до яких можуть себе віднести респонденти:

- заможні;
- представники середнього класу;
- небідні, але ще не представники середнього класу;
- бідні;
- важко визначити.

Такі зміни сприятимуть підвищенню точності ідентифікації себе домогосподарствами, оскільки різниця між верствами «бідні» та «середній клас» надзвичайно суттєва, а метод «самооцінки» визначально її посилює. Так, за даними опитування респондентів, які брали участь в обстеженні умов їхнього життя в січні 2005 року, до представників середнього класу себе віднесли 21,2%, до бідних – 77,5% (за розрахунками на основі офіційного критерію рівень бідності становив 27,3%).

У сучасних умовах стрімкого розвитку інформаційних технологій комплексні дослідження якості та рівня життя населення мають враховувати порівняно нову для України, але надзвичайно динамічну сферу питань, пов'язаних з Інтернетом. Запитання нового модульного опитування – щодо доступу домогосподарств до Інтернету – спрямовані на дослідження становлення інформаційного суспільства в Україні, зокрема, в частині доступу домогосподарств до Інтернету. Програма цього нового опитування була розроблена з урахуванням вимог до таких обстежень, які проводяться у країнах Європейської спільноти. Цей модуль упроваджений, починаючи з 2007 року, до програми обстеження умов життя домогосподарств, і передбачає застосування такої системи структурних показників:

- ступінь поширення серед населення користування послугами Інтернету за останні 12 місяців;
- частота користування Інтернетом (майже щодня, не менше, ніж раз на тиждень і частіше, не менше, ніж раз на місяць, інше);
- місце доступу до Інтернету (вдома, на роботі, за місцем навчання, в Інтернет-кафе/клубі тощо, в інших місцях (у друзів, знайомих));
- п'ять основних цілей доступу до Інтернету – вибір з таких варіантів: відправлення (отримання) електронної пошти, для взаємодії з органами державної влади (система «електронний уряд»), для навчальних та освітніх цілей, читання/скачування газет, журналів у режимі он-лайн, розваги (ігри, музика тощо), спілкування (хобі), банківське обслуговування, пошук інформації, пов'язаної з питаннями здоров'я

(ліки, медичні послуги, поради тощо) як для себе, так і для інших, отримання інформації щодо товарів та послуг, не названих раніше, замовлення (купівля) товарів та послуг.

Крім того, Стратегією розвитку державної статистики на період до 2008 року [104] та заходами щодо реалізації Основних напрямів вдосконалення системи соціальних виплат населенню [119] передбачені також інші напрями актуальних перспективних завдань розвитку обстеження умов життя домогосподарств, спрямованих, передусім, на вдосконалення інформаційної бази для досліджень життєвого рівня населення. Серед цих завдань такі, як розвиток взаємодії з користувачами, розробка статистико-математичних моделей для підвищення надійності показників бідності для рівня регіонів, упровадження нового модульного опитування щодо оцінки населенням ефективності системи соціальних допомог тощо.

Розділ 3. ЧИННИКИ ФОРМУВАННЯ ЖИТТЄВОГО РІВНЯ НАСЕЛЕННЯ

3.1. Вплив економічної ситуації в країні на рівень життя населення

Неодмінною умовою для забезпечення можливостей отримання населенням вищих доходів є економічне зростання, яке надає людям можливість самостійно підвищити свій життєвий рівень та захистити себе від ризику бідності. Крім того, без підвищення національного доходу і, відповідно, бюджетних ресурсів важче здійснювати необхідні інвестиції у соціальний, людський та фізичний капітал, реалізовувати відповідні заходи стосовно перерозподілу доходу з метою підвищення життєвих стандартів та захисту найбідніших верств суспільства. Отже, стале економічне зростання є обов'язковою передумовою для підвищення добробуту всіх груп населення.

Проте, досягти зростання життєвого рівня більшої частини населення та значного зменшення масштабів бідності в країні можливо лише за умови рівномірного розподілу результатів економічного зростання серед усіх груп населення. Це призвело до відмови від спроб визначати підвищення рівня життя населення через зростання обсягу вироблених матеріальних благ та послуг, а отже, до усвідомлення того, що характеристиками розвитку не можуть бути тільки традиційні макроекономічні показники. Сучасні принципи формування ефективної соціально-економічної стратегії всіх без винятку демократичних держав чільне місце відводять забезпеченню пріоритету людського розвитку, тобто необхідності забезпечення розвитку людини в інтересах людини й власними силами людини. Досягнення цієї мети передбачає створення сприятливого з позицій людського розвитку середовища – економічного, політичного, екологічного.

Рівень життя населення значною мірою залежить від стану та розвитку економіки країни. Підтвердження цьому можна віднайти не тільки в оцінках соціально-економічного розвитку України впродовж останніх п'ятнадцяти років. Ретроспективний аналіз розвитку країни за часів радянської доби також повною мірою відображає залежність динаміки показників життєвого рівня від загального стану економічної системи.

Різне падіння рівня життя та масова бідність населення України на початку 1990-х рр. відокремили новий час від попередньої епохи. За роки економічної кризи (1990–1999 роки) країна зазнала значних втрат – ВВП скоротився на 59,2%, обсяги промислової продукції – на 48,9, продукції сільського господарства – на 51,1%. При цьому доходи знижувались більш високими темпами: реальна заробітна плата зменшилась у 3,2 раза, а реальні виплати пенсій – у 4 рази. Зрозуміло, що така ситуація не могла виникнути спонтанно, їй передували серйозні економічні процеси, які відбувалися в державі протягом останніх десятиріч. Криза соціалістичного виробництва збіглася з необхідністю перебудови економіки та переорієнтації її на ринкові механізми господарювання. Процес зниження реальних доходів населення як результат загальноекономічної кризи був обтяжений недієздатністю системи соціального захисту, її непристосованістю до нових економічних умов. У результаті дії цих факторів високими темпами збільшувалось розшарування населення за рівнем доходів, що в умовах економічної кризи веде до виникнення значних масштабів бідності.

Такі глобальні масштаби падіння виробництва, безумовно, були пов'язані не тільки з вибором шляху реформ, а й зі стартовими економічними умовами. Серед несприятливих стартових умов найсуттєвішого значення набули викривлення в економіці, які, звичайно, посилювалися нерозумінням механізмів функціонування ринкової економіки в період проведення реформ.

Перші симптоми економічної кризи намітилися в Радянському Союзі ще за благополучних 70-х рр.. Попри оптимістичні дані радянської статистики стосовно щорічного зростання валового суспільного продукту та виробленого національного доходу, макроекономічна стабільність уже давала тріщину. Навіть орієнтуючись на офіційні дані, можна прослідкувати таку закономірність – за абсолютного зростання основних макроекономічних показників протягом 70–80-х рр. знижувались темпи їх приросту. Так, середньорічні темпи приросту фізичного обсягу національного доходу в СРСР становили: у 1966–1970 рр. – 7,2; 1971–1975 рр. – 5,1; 1976–1980 рр. – 3,8; 1981–1985 рр. – 3,1%. Аналогічна ситуація, звичайно, спостерігалась і в Українській РСР: середньорічні темпи приросту виробленого національного доходу знизилась з 6,7% у 1966–1970 рр. до 3,4% у 1976–1980 рр., а національного доходу, використаного на споживання та нагромадження, – до 3,0% у 1976–1980 рр. і до 1,6% у 1986–1989 рр. (без урахування впливу фактичної зміни цін). Зниження темпів приросту макроекономічних показників стало найбільш помітним із 1985 р., а в 1990 р. сталося незвичне явище для радянської економіки останніх десятиріч – зменшення величини макроекономічних показників у абсолютному виразі.

Таким чином, у СРСР уже у 70-х рр. почали формуватися глибинні процеси, які свідчили про розвиток загальноекономічної кризи. Збільшення темпів зростання макроекономічних показників досягалося, переважно, за рахунок екстенсивних факторів: частка інтенсивних факторів у прирості національного доходу становила лише 24,1% у 1976–1980 рр. і 26,1% у 1981–1985 рр.¹ Таким чином, для подальшого розвитку економіки потрібно було залучати додаткові екстенсивні фактори, тобто нарощувати використання ресурсів, запаси яких щороку зменшувались. А перехід економіки на переважно інтенсивний шлях розвитку за соціалістичної схеми ведення господарства був неможливим.

Зниження темпів зростання економіки СРСР, поступове звуження екстенсивних джерел розвитку, неможливість забезпечити економічне зростання за рахунок кращого використання факторів виробництва неминуче мали призвести до розвитку економічної кризи. Процес входження в кризу, безумовно, відбивався і на ситуації з рівнем життя населення. Але статистика намагалася нівелювати як макроекономічні показники, так і показники споживання. Слід зазначити, що радянська статистика завжди надавала дані про макроекономічні показники у фактичних цінах, без урахування грошової емісії. Таким чином, наводилися дані не про реальний ВСП, а про номінальний, до того ж, методика визначення ВСП допускала повторний рахунок. Чистий продукт, тобто національний дохід, використаний на споживання і нагромадження, у фактичних цінах почав знижуватися з 1988 р., а дані про цей показник у співставних цінах взагалі були відсутні. Ще одна особливість статистики полягала в тому, що розраховувався не використаний національний дохід, а вироблений. Це призводило до врахування в доході нереалізованої продукції. А такий показник, як національний дохід, використаний на споживання і нагромадження, теж мав свої вади – врахування незадоволеного попиту у вигляді нагромадження нівелювало зміни в споживанні.

За даними радянської статистики, кількість вкладів населення України в ощадбанку збільшилась з 16,1 млн у 1970 р. до 46,0 у 1989, а сума вкладів – відповідно з 9,2 до 74,2 млрд крб. Якщо сума вкладів за 1970–1980 рр. зросла у 3,7 раза, то реальні доходи населення – лише на 37%. А за період 1981–1986 рр. зростання суми вкладів у 1,6 раза супроводжувалось зростанням реальних доходів лише на 16%. Зрозуміло, що нагромадження збільшувались набагато швидше, ніж росли реальні грошові надходження населення. Зростання номінальних доходів не супроводжувалось відповідним кількісним та якісним наповненням ринку товарів, у результаті чого збільшувався дисбаланс між платоспроможним попитом населення та пропозицією товарів народного споживання. Дефіцит спочатку окремих това-

¹ Розрахунки здійснені авторами за методикою В. С. Найдюнова (1, с. 12–25).

рів підвищеного попиту, а згодом, і переважної більшості якісних товарів, став ознакою зниження рівня та якості життя населення, оскільки унеможлилював необхідне задоволення основних потреб.

При цьому обсяги роздрібного товарообігу на душу населення щорічно зростали аж до 1990 р. включно. Але протягом 1965–1985 рр. уже спостерігалось зниження темпів зростання роздрібного товарообігу на душу населення за п'ятирічними даними. Підвищення цього показника у 1985–1990 рр. відбулося за рахунок зростання роздрібних цін та підвищення ажіотажного попиту населення.

Позитивною ознакою радянських часів стало значне підвищення споживання основних продуктів харчування, особливо, м'ясо- та молокопродуктів і яєць. За період з 1959 до 1989 р. також збільшилось споживання риби, рослинних жирів та овочів за рахунок зменшення в раціоні картоплі та хлібопродуктів.

Але в структурі використання сукупного доходу в 1979 – 1989 рр. не спостерігалось ознак підвищення рівня життя – питома вага витрат на непродовольчі товари й на послуги залишалась без змін, а незначне зменшення частки витрат на харчування компенсувалось збільшенням податків та накопичень. Особливо помітні позитивні зрушення відбувалися у структурі споживання сімей колгоспників протягом 1959–1970 рр. – помітно зросли витрати на непродовольчі товари та послуги за рахунок відносного зменшення витрат на харчування та на сплату податків.

Щорічно зростала забезпеченість населення предметами культурно-побутового призначення, але за наявності практично всіх товарів цього асортименту зберігалась значна диференціація між сільськими та міськими мешканцями. Особливо відчутною вона була до 70-х рр. Так, у 1970 р. сім'ї колгоспників мали перевищення показників над сім'ями робітників та службовців лише за наявністю радіоточок, велосипедів та мотоциклів. А такими товарами, як холодильники та магнітофони, міські сім'ї були забезпечені в 22–24 рази краще. Перевищення із забезпечення телевізорами, пральними машинами, автомобілями та фотоапаратами становило від 3 до 6 разів.

Найсерйознішою проблемою радянських часів було забезпечення населення житлом. Обсяги введення в експлуатацію загальної площі житлових будинків за період 1960 – 1984 рр. постійно знижувались. Розпочата у 1985 р. політика поліпшення житлових умов дала деякі результати – 1986–1988 рр. стали рекордними за обсягами введення в експлуатацію житла за весь період, починаючи з 60-х рр. Але вже у 1989 р. позитивна тенденція стала порушуватися, а з 1991 р. почалося стрімке падіння показника.

Таким чином, аналіз економічної ситуації в Україні з 60-х до початку 90-х рр. минулого сторіччя та її впливу на рівень життя населення свідчить про:

- 1) існування викривлень у функціонуванні економіки та появу і поступове наростання ознак передкризової ситуації;
- 2) загалом стабільну ситуацію з рівнем життя населення при посиленні окремих позитивних тенденцій з одночасним загостренням низки невирішених соціально-економічних проблем.

Згідно зі статистичними даними з різних джерел, як за макропоказниками, так і за показниками рівня життя населення, 1990 р. став переломним і започаткував глибоку економічну кризу. Навідчутніших утрат українська економіка зазнала в 1990–1994 рр. За цей час обсяги ВВП зменшилися на 45,6%, промислового виробництва – на 40,4%, сільського господарства – на 32,5%. Лише у 1994 р. падіння ВВП становило 22,9%, промислового виробництва – 27,3%, сільськогосподарського – 16,5%. Не менш відчутними були й наслідки гіперінфляції, яка у 1993 р. досягла 10256%. Економічний спад призвів до різкого падіння попиту на робочу силу, зниження зайнятості та рівня оплати праці. Оскільки в Україні реструктуризація підприємств відбувалася в обмежених масштабах, основним механізмом адапта-

ції ринку праці до нових умов стало зниження реальної заробітної плати та затримки з її виплати. Падіння рівня ВВП та доходів працюючих призвело до значного скорочення надходжень до бюджету. Для України ця ситуація ускладнювалася ще й тим, що зі здобуттям незалежності перестали надходити значні бюджетні трансферти з центру СРСР, що призвело до відсутності доходної бази для фінансування соціальних трансфертів.

З моменту здобуття Україною незалежності та з початком реформування економічної системи країни й дотепер рівень життя населення тісно пов'язаний з успішністю та послідовністю соціально-економічних реформ. Перший етап реформування економіки країни (1991–1995 рр.) визначався структурною перебудовою виробництва, яка призвела до значних інфляційних процесів, що, в свою чергу, негативно позначилося на рівні життя населення. На другому етапі реформ удалося приборкати гіперінфляцію та стабілізувати грошову систему держави, що створило певні умови для виходу економіки України з довготривалої кризи. На жаль, позитивні зрушення в економіці не дали очікуваного підвищення рівня життя населення. Внаслідок посилення фіскально-перерозподільчих процесів та тінізації значної частини економіки, відбувалося подальше зниження життєвого рівня, поглиблення соціального розшарування, зубожіння найбільш вразливих верств населення, оскільки недостатні податкові надходження не давали змоги підвищувати соціальні виплати у відповідності до зростання цін. Нарешті, третій етап реформ позначився позитивними зрушеннями в економіці та, відповідно, у рівні життя населення: зростанням обсягів ВВП, низькими темпами інфляції та поступовим збільшенням реальних доходів громадян.

Протягом 90-х рр. знижувались не тільки реальні доходи населення, а й практично всі показники рівня життя. Значно погіршились показники споживання основних продуктів харчування, особливо по м'ясних та молочних продуктах, яйцях та рибі. Таким чином, було втрачено надбання 60-х – 80-х рр., протягом яких зростало споживання саме цих продуктів. За десять кризових років майже в півтора раза (з 3597 до 2505 ккал) зменшилась калорійність середнього добового раціону харчування населення країни, значно знизилось споживання основних мікро- і макроелементів, а також жирів.

До 2000 р. щорічно знижувались обсяги роздрібного товарообігу та платних послуг. Особливо відчутним було падіння цих показників у 1991–1995 рр. У результаті в 2000 р. фізичний обсяг роздрібного товарообігу становив майже третину від обсягу 1990 р. Якщо протягом 1980–1992 рр. у роздрібному товарообігу дещо переважала непродовольча складова, то з 1993 р. різко зросла питома вага продовольчих товарів, і тільки в 1997 р. її частка почала поступово знижуватися.

Структура платних послуг, наданих населенню України протягом 1990–2000 рр., з року в рік суттєво змінювалась. Проте умовно можна виділити два періоди: перший – до 1995 р., коли найбільшу частку у складі платних послуг становили послуги пасажирського транспорту, а також побутові та житлово-комунальні, більш-менш суттєвими були такі складові, як витрати на послуги культури, відпочинку та розваг, а частка витрат на санаторно-курортні та оздоровчі послуги в окремі роки становила понад 10%; другий – починаючи з 1995 р., коли найбільшу питому вагу у складі платних послуг почали становити житлово-комунальні (понад 40%), стабільно почала зростати частка витрат на послуги виховання та освіти й значно скоротилася частка витрат на побутові послуги.

За 1990–1996 рр. значно погіршилась структура доходів і витрат населення. Серед статей сукупного доходу зменшилась значимість оплати праці та трансфертів, а зросла частка доходів від особистого підсобного господарства. Майже в два рази зросла частка витрат на харчування, вдвічі знизилась питома вага витрат на непродовольчі товари, а така стаття, як накопичення, впала до від'ємного значення.

За 1990–2000 рр. не залишилося, практично, жодного, за винятком автомобілів, предмета культурно-побутового та господарського призначення тривалого користування,

забезпечення яким не знизилося б у розрахунку на 100 сімей. Водночас забезпеченість легковими автомобілями приватних осіб протягом навіть найскрутніших рр. весь час зростала. Крім того, серед переліку предметів тривалого використання з'явилися високовартісні товари, яких не було в статистичних звітах першої половини 90-х рр.

Скорочувались обсяги введення в експлуатацію загальної площі житлових будинків. Так, у 2000 р. в Україні було введено в експлуатацію 5558 тис. кв. м, що на 68,1% менше, ніж у 1990 р. Позитивною ознакою 90-х рр. стало безупинне збільшення забезпеченості населення домашніми телефонами (загалом за 10 років цей показник зріс майже в півтора раза), а також зростання кількості міжміських таксофонів з 35 у 1990 до 96 у 2002 р. в розрахунку на 100 тис. наявного населення.

За всіма ознаками 2000 р. став переломним в економіці України. Він ознаменував вихід країни з десятирічної кризи, оскільки було досягнуто зростання всіх макроекономічних показників. Економічне зростання і, як наслідок, створення робочих місць – є обов'язковою умовою підвищення рівня життя та зменшення масштабів бідності в країнах перехідного періоду. Стале економічне зростання врешті-решт відбивається на добробуті всіх верств населення. Проте лише за умови рівномірного розподілу результатів економічного зростання серед усіх груп населення, воно може вплинути на підвищення загального рівня життя в країні та зменшення масштабів бідності.

Примітним є той факт, що вже в 2001 р. ефект економічного зростання відчутно позначився на показниках рівня життя. Спостерігалось зростання реальних доходів і показників споживання, а також значне покращення структури доходів та витрат населення. Ще з 2000 р. почали помітно зростати обсяги роздрібного товарообігу та платних послуг, а з 2001 р. – обсяги введення в експлуатації загальної площі житлових будинків. Отже, показники рівня життя майже миттєво відреагували на процес економічного зростання, що свідчить про існування тісного зв'язку з загальнооекономічною ситуацією в країні, до того ж з незначним лагом.

Якщо 2001 р. став переломним у ситуації з рівнем життя, то з 2002 р. почали відбуватися значні позитивні зміни в ситуації з бідністю. Спостерігалось стрімке зменшення масштабів абсолютної бідності, поступове зниження рівня бідності за структурним критерієм² та за критерієм калорійності харчування³. Проте важливим негативним моментом, якого не вдалося позбутися після виходу економіки з кризи, стало існування необґрунтованої нерівності в доходах і, як наслідок, стабільних масштабів відносної бідності⁴.

Таким чином, Україна пройшла майже класичний шлях перетворення економічного зростання на зростання рівня життя та зменшення масштабів бідності з лагом у 1–2 роки. Проте, такий вплив відбувався природним шляхом, без необхідного втручання з боку держави. Результатом дії природних факторів економічного середовища стали не тільки позитивні моменти, а й негативні фактори, основним з яких стала необґрунтована нерівність у доходах населення, яку ми відчуваємо й досі як спадок кризового минулого.

Для оцінки впливу економічної ситуації в державі на рівень життя та постійного відстеження ступеня та часового лагу впливу окремих процесів в економіці на становище населення доцільно використовувати спеціально розроблену систему показників, яку детально розглянуто та обґрунтовано в першому розділі цієї книжки.

Починаючи з 1991 р. фізичний обсяг ВВП невпинно скорочувався швидкими темпами, максимуму падіння він досяг у 1998 р. – 40,7% від рівня 1990 р. Слід зауважити, що втрата країною 30% ВВП за міжнародними стандартами вважається катастрофою для еко-

² Міжнародний критерій – витрати на харчування перевищують 60% сукупних витрат домогосподарства.

³ Міжнародний критерій – добовий раціон харчування в середньому на одну особу в домогосподарстві становить менше 2100 ккал.

⁴ Йдеться про бідність за національним критерієм – 75%-ий поріг медіанного рівня сукупних еквівалентних витрат населення.

номіки. Найвищі темпи падіння спостерігалися у 1991–1994 рр., коли Україна втратила майже 45% обсягу ВВП у порівнянні з 1990 роком, після чого темпи падіння поступово зменшувалися, і починаючи з 1999 р. почався зворотний процес.

У 2005 р. фізичний обсяг ВВП України перевищив рівень 1994 р. На жаль, за прогнозними оцінками темпи зростання ВВП у 2006 р. будуть значно повільнішими, тому досягнення рівня 1993 р. виглядає проблематично, а питання про досягнення докризового рівня (1990 р.) взагалі відкладається на досить віддалену перспективу, оскільки фізичний обсяг ВВП у 2005 р. становив лише 62,6% рівня 1990 р. Водночас у порівнянні з попереднім 2004 р. він зріс на 2,6%. Це було найменше зростання ВВП за останні три роки (для порівняння – у 2004 р. темп зростання ВВП дорівнював 12,1%, що було найбільшим зростанням за період незалежності України та взагалі найвищим серед усіх країн Європи).

Завдяки гіперінфляції початку та середини 90-х рр. минулого століття зростання ВВП у фактичних цінах відбувалося надзвичайно швидкими темпами і у 1990–1995 рр. у статистичних щорічниках наводилося його значення у мільярдах купоно-карбованців, а починаючи з 1996 р. (з уведенням національної валюти) – у мільйонах гривень. У 2005 р. за попередніми оцінками ВВП у фактичних цінах становив 418 529 млн грн, або збільшився на 2,6% у порівнянні з 2004 р. Таке незначне зростання пов'язане з політичними подіями 2004–2005 рр. і може у найближчому майбутньому призвести до суттєвого падіння рівня життя населення. Досить небезпечним є і збільшення дефлятора ВВП, який становив у 2005 р. 118,2%. Такий високий показник востаннє спостерігався в Україні у 2000 р.

Тенденції показника ВВП на душу населення, окрім економічного розвитку, залежать від показників чисельності населення України. У перші роки незалежності України чисельність населення продовжувала зростати внаслідок позитивного міграційного сальдо. Така ситуація склалася внаслідок повернення в Україну при досягненні пенсійного віку людей, які працювали в Сибіру, на Далекому Сході та в умовах Крайньої Півночі. Водночас відбувалося стрімке зростання смертності населення та зниження народжуваності, отже, в 1993 р. вперше відбулося скорочення чисельності населення, яке триває і донині. Загалом, чисельність постійного населення скоротилася з 51 556,5 до 46 924,8 тис. осіб, тобто загальне скорочення становило понад 4,5 млн осіб. Останнім часом (2002–2005) спостерігається певне уповільнення скорочення населення, яке пояснюється зниженням рівня від'ємного сальдо міграції (у 2005 р. вперше з 1993 р. було зафіксовано позитивне сальдо міграції), що відбулося на тлі зростання народжуваності та стабілізації смертності населення. Зниження чисельності населення сприяло більш позитивній динаміці показника ВВП на душу населення, ніж загального обсягу ВВП.

Основною складовою частиною ВВП, що має безпосередній вплив на рівень життя населення, є оплата праці найманих працівників. У 1990 р. вона становила 53,1%, а вже у 1995 р. скоротилася майже на 10 в. п. і становила 43,5%. У 2000 р., незважаючи на загальну позитивну тенденцію ВВП, ця складова продовжує скорочуватися та становить 42,3%, а починаючи з 2001 р., відбувається поступове зростання частки оплати праці у ВВП, яка за попередніми оцінками становила у 2005 р. 46,8%. У порівнянні з 2004 роком частка оплати праці у ВВП зросла на 1,2 відсоткового пункту. Водночас частка валового прибутку у ВВП скоротилася майже на 4 в. п. – з 44,2% до 40,3%. Слід зауважити, що раніше зростання частки оплати праці не було пов'язане з обвальним зниженням валового доходу, тобто таке стрімке поліпшення матеріального добробуту населення є проїданням майбутніх доходів, що може призвести до значного зниження рівня життя населення у найближчій перспективі.

Валовий внутрішній продукт також розраховується за категоріями використання. Чутливим показником рівня життя населення є частка кінцевих споживчих витрат у ВВП. У 1995 р. (це початковий рік, за який існує динаміка цього показника) він дорівнював 49,7%, після чого відбулося його поступове зростання, і в 2002 р. кінцеві споживчі витрати домого-

сподарств дорівнювали 55,1%. Слід відзначити, що в розвинутих країнах частка цього показника у ВВП становить не менше 65–70%. Після 2002 р. відбувся злам тенденції і поступове зменшення цього показника, і хоча у 2005 р. кінцеві споживчі витрати домогосподарств склали 57,2% ВВП у фактичних цінах, ще рано стверджувати про формування нової, позитивної тенденції.

Рівень життя населення досить чутливий до показника індексу споживчих цін. У перші роки незалежності спостерігалось явище гіперінфляції, тобто ціни на товари зростали в рази у порівнянні з попереднім роком. Так у 1992 р. у порівнянні з 1991 р. споживчі ціни в середньому зросли у 16,3 раза, а у 1993 р., порівняно з 1992 р. – у 48,4 раза. З моменту приборкання гіперінфляції та введенням національної валюти найбільше зростання цін спостерігалось у 2000 р. (порівняно з 1999 р. на 28,2%), а у 2002 р. ціни майже не зросли у порівнянні з 2001 р. Індекс споживчих цін становив 100,8%. Але відтоді спостерігається поступове зростання цього показника, який 2005 р. становив 113,5%. Враховуючи підвищення цін на енергоносії, яке відбувається у 2006 р., показник цього року має значно перевищувати показник 2005 р. [169, с. 97].

Коефіцієнт демоекономічного навантаження визначає, скільки дітей та осіб пенсійного віку утримує в середньому одна особа працездатного віку. Цей показник дуже важливий для характеристики рівня життя населення у перехідний період, оскільки пенсії в цей період не забезпечують нормальний рівень життя. Загальний коефіцієнт демоекономічного навантаження у 1991 р. становив 795‰, тобто на 1000 осіб працездатного віку припадало 795 дітей та осіб пенсійного віку, навантаження дітьми становило 407‰, а особами пенсійного віку 388‰, тобто частка дітей серед утриманців була дещо вищою, ніж пенсіонерів. Загальний коефіцієнт демоекономічного навантаження повільно зростав до 1993 р. – 800‰, після чого відбулося спочатку повільне, а потім стрімке його зменшення. У 2005 р. він становив 663‰. Незважаючи на те, що така динаміка має позитивно впливати на рівень життя населення у перехідний період, дослідження структури свідчить про зворотне.

Зменшення коефіцієнта демоекономічного навантаження відбулося за рахунок зменшення частки дітей серед утриманців. Так, як уже йшлося, коефіцієнт демоекономічного навантаження дітьми у 1991 р. становив 407‰, а у 2005 р. він дорівнював лише 267‰. Водночас, навантаження особами пенсійного віку поступово збільшувалося та досягло свого максимуму у 1998 р. – 419‰, після чого воно почало поступово скорочуватися і у 2005 р. цей показник становив 396‰. Слід зауважити, що тенденція показника навантаження дітьми навряд чи зміниться у найближчі 10 років. Це призведе до зменшення чисельності осіб працездатного віку та збільшення осіб пенсійного віку завдяки входженню у працездатний вік малочисельних груп населення та виходу з них значних за чисельністю груп, що у свою чергу призведе до стрімкого зростання загального коефіцієнта демоекономічного навантаження.

Дослідити можливі резерви у збільшенні працюючих осіб можна за показниками економічної активності. Показник економічної активності населення визначає частку населення, яке вже залучене (зайняті), або може бути залучене (безробітні) в економіці. Оцінка рівня економічної активності населення в Україні розпочалася з 1995 р., з моменту проведення Держкомстатом України першого обстеження з питань економічної активності. У 1995 р. рівень економічної активності становив 69,0%, а чисельність економічно активного населення становила 25562,1 тис. осіб. Найбільша чисельність економічно активного населення спостерігалася у 1996 р. (26111,5 тис. осіб), після чого відбулося її поступове скорочення, яке досягло свого максимуму у 2003 р. – 22171,3 тис. осіб. Скоротився також і рівень економічної активності до 61,8%. Скорочення рівня економічної активності, починаючи з 1999 р., відбувалося за рахунок зменшення чисельності безробітного населення. Так, у 1999 р. рівень безробіття за методологією МОП становив 11,9%, а у 2005 р. – 7,2%. Чисель-

ність же безробітних за цей період скоротилася майже на мільйон осіб (з 2614,3 тис. осіб до 1600,8 тис. осіб). Такі тенденції свідчать про зростання економіки держави та підвищення рівня життя населення.

Розвиток ринкової економіки передбачає посилення ролі малих підприємств у економіці держави та підвищення рівня життя населення. Починаючи з 2000 р., спостерігається стала тенденція до зростання чисельності малих підприємств. Так, у 2000 р. було зареєстровано 217930 малих підприємств або 44 на 10 тис. осіб наявного населення. У 2005 р. їх кількість становила 283398 або 60 на 10 тисяч наявного населення. Тобто за цей період кількість підприємств зросла на 30%. Водночас середньорічна чисельність зайнятих на підприємствах зросла лише на 14,4% – з 1730,4 тис. осіб у 2000 р. до 1978,8 тис. осіб у 2004 р. Частка найманих працівників зросла на 5,1 п.п. (15,1% – 2000 р., 20,2% – 2004 р.), а частка малих підприємств у загальному обсязі реалізованої продукції взагалі скоротилася з 8,1% у 2000 р. до 5,3% у 2004 р. Такі тенденції свідчать, що скоріш за все більшість малих підприємств приховують свої прибутки, або розвиток малого бізнесу, незважаючи на всі декларації, не має з боку держави належної підтримки у вигляді податкових послаблень та пільгових кредитів. Така ситуація з малим бізнесом значною мірою впливає на рівень життя населення держави.

Тенденції роздрібного товарообігу є чутливою характеристикою купівельної спроможності населення. Так, зростання обсягів роздрібного товарообігу, яке почалося у 2000 р., досягло найвищого значення у 2005 р. – на 23,4% у порівнянні з 2004 роком. Ще однією характеристикою рівня життя населення є структура товарообігу, а саме, питома вага продовольчих та непродовольчих товарів. У 1991 р. частка продовольчих товарів у загальному обсязі роздрібного товарообігу становила 46,8%, вона поступово збільшувалася та досягла свого максимуму у 1996 р. – 66,6%. Це є непрямым свідченням того, що на даний період у більшості населення коштів вистачало лише на харчування. Починаючи з 1997 р. відбулося зменшення частки продовольчих товарів у загальному обсязі товарообігу, яке досягло свого мінімуму у 2005 р. – 41,6%. Незважаючи на загальне зростання обсягу товарообігу як у фактичних, так і в порівняльних цінах, кількість об'єктів роздрібної торгівлі зменшується. Так, у 1991 р. їх було 145,7 тис. одиниць, а у 2005 р. залишилося лише 75,2 тис. одиниць. Водночас майже вдвічі зросла кількість ринків.

Ще однією характеристикою матеріального добробуту населення є заощадження. Банківська система України на шляху свого становлення пройшла період, коли банки створювалися для витягування грошей з кишені населення, що спричинило значну недовіру населення до збереження коштів у банках. Останніми роками банківська система поступово повертає собі довіру громадян, що позначається на сумах зобов'язань банків за коштами, залученими на рахунки фізичних осіб. Так, у 2000 р. ця сума становила 6780 млн грн, а у 2005 р. зросла більше, ніж у 10 разів і становила 73202 млн грн. Причому, якщо у 2000 р. зберігати гроші в національній валюті наважувалося трохи більше 50% всього населення, що мало заощадження, то у 2005 р. таких людей вже було 57,6%. Довіра до гривні була викликана її зміцненням. Так, у 2000 р. середній офіційний курс становив 544 гривні за 100 доларів США, а у 2005 р. – 512,5 гривні. Усе це відбувалося на тлі затухання інфляційних процесів. Облікова ставка НБУ за цей період зменшилася з 30,6% у 2000 р. до 7,5% у 2004 р. На жаль, у 2005 р. вона знову зросла й становила 9,2%. Це може слугувати попередженням про початок кризових явищ в економіці, що у свою чергу вплине на стабільність роботи банківської системи.

Розмір середньої заробітної плати є важливим індикатором рівня життя, оскільки заробітна плата займає вагому частку в загальних доходах населення. Найбільші темпи зростання номінальної середньомісячної заробітної плати спостерігалися у 1995–1996 рр. Так, у 1995 р. у порівнянні з 1994 р. номінальна заробітна плата зросла більше, ніж у 5 разів

(514, 2%) і становила 73 грн. Значний приріст спостерігався і у 1996 р. у порівнянні з 1995 р. – 171,4% і 126 грн. Упродовж наступних трьох років середньорічні темпи приросту номінальної заробітної плати не перевищували 20%. Починаючи з 2000 р. темпи приросту жодного разу не були меншими за 20%, а у 2001 р. становили 35,2%. У 2005 р. середньомісячна номінальна заробітна плата становила 806 грн, тобто, починаючи з 1995 р., вона зростає більше, ніж в 11 разів. Зрозуміло, що більш надійним економічним індикатором рівня життя населення є зростання реальної заробітної плати. Вперше зростання реальної заробітної плати в Україні було зафіксовано у 1995 р. – при збільшенні номінальної заробітної плати більше, ніж у 5 разів, реальна заробітна плата зросла лише на 10,6%. Протягом 1996–2000 рр., незважаючи на досить пристойні темпи зростання номінальної заробітної плати, реальна заробітна плата постійно скорочувалася, що пояснювалося значними темпами інфляції. Стала тенденція до зростання заробітної плати спостерігається в Україні, починаючи з 2001 р., коли вона збільшилася на 19,3% у порівнянні з попереднім роком. Найбільший темп приросту спостерігався у 2004 р. – 23,8%. Зростання реальної заробітної плати відбувається завдяки високим темпам приросту номінальної заробітної плати та низьким показникам інфляції.

Ще одним важливим показником рівня життя є співвідношення розмірів мінімальної пенсії та мінімальної заробітної плати. Ці показники є державними соціальними стандартами, які віддзеркалюють можливості держави щодо забезпечення нормального рівня життя найбільш незахищених верств населення. Оскільки ці стандарти подекуди змінювалися більше, ніж раз на рік, для оцінки співвідношення потрібно оперувати середньозваженими показниками мінімальної заробітної плати та пенсії. У 2000 р. мінімальна пенсія становила 45% від мінімальної зарплати. У 2001 р. цей показник помітно збільшився і становив 53,9%, а у 2002 р. – 55,7%. Наступного року завдяки суттєвому збільшенню мінімального рівня оплати праці співвідношення становило лише 47,9%. Починаючи з вересня 2004 р. відбулося трикратне збільшення мінімальної пенсії, завдяки чому співвідношення значно покращилося на користь пенсіонерів і становило 74,4%. У 2005 р. мінімальна пенсія майже дорівнювала мінімальній зарплаті, співвідношення становило 96,1%. У 2006 р. суттєво виправити це співвідношення не вдалося. Така ситуація, здебільшого, свідчить не про покращення становища осіб пенсійного віку, а про суттєві викривлення в економіці, які можуть сприяти виникненню кризових явищ у майбутньому. Різниця між мінімальною пенсією та мінімальною зарплатою не має перевищувати показники 2004 р., оскільки гарантія у вигляді мінімальної заробітної плати передбачає утримання не тільки самого працюючого, а й інших осіб, у першу чергу дітей, які нині є найбільш незахищеною категорією населення.

Проведений аналіз довів, що незважаючи на позитивні тенденції в розвитку економіки України, рівень життя населення підвищується досить повільно, до того ж посилюються процеси розшарування суспільства. Можна стверджувати, що сучасна економічна ситуація дає державі необхідні ресурси для підвищення рівня життя населення, підтримки формування середнього класу та зниження бідності. Традиційне використання ресурсів економічного зростання переважно на розвиток економіки, без урахування соціальної складової та без належного регулювання процесів розподілу доходів, які б гарантували всім верствам населення отримання вищих доходів від економічного зростання, може призвести до подальшого зменшення темпів зростання рівня життя, повної втрати віри населення в можливість змінити своє становище завдяки наполегливій праці, а отже, до небажання сприяти піднесенню економічної могутності держави.

3.2. Роль соціальних стандартів та гарантій у забезпеченні гідного рівня життя

У кожному суспільстві на більш чи менш тривалий термін встановлюється уявлення про те, які потреби і в якій мірі мають задовольнятися, щоб спосіб життя людей не вступав у суперечність з існуючими вимогами матеріальної та духовної культури. Таке уявлення визначає стандарт життя в країні. Згідно із загальноприйнятим визначенням, соціальний стандарт – це рівень споживання тих чи інших благ, що склався у суспільстві і визнається прийнятним більшістю населення або представників певної суспільної групи [99, с. 514]. Певна частина членів суспільства за своїми умовами побуту може перебувати нижче визначеного таким чином рівня, але переважання уявлень про стандарти життя, які відповідають мінімальним вимогам культури, свідчить, що значна частина населення живе в умовах, близьких до суспільних стандартів.

Стандарт життя нижчих за рівнем доходів прошарків суспільства визначається уявленням щодо кола потреб, задоволення яких є доступним для цих категорій населення, а також рівнем та способом їх задоволення. На більш високих щаблях суспільства стандарт життя визначається переважанням у даному прошарку населення уявлень щодо кола потреб, задоволення яких необхідне для підтримання досягнутого соціального статусу. Коло цих потреб визначається не стільки іміджовими предметами та послугами, скільки культурними забаганками. Уявлення про стандарти життя окремих соціальних страт, прошарків та груп населення охоплює потреби різних категорій суспільства. Для одних суспільних груп це уявлення містить лише найнеобхідніші потреби, до того ж за умови скромного їх задоволення, а для інших – низка потреб включає предмети комфорту та розкоші. Отже, життєві стандарти одних груп населення країни наближаються до мінімальної межі цивілізованого існування, яка може бути визначальною для оцінки рівня життя в країні, або є нижчою від неї; при цьому інші групи населення споживають значно вище такої норми.

Потреби, згідно із загальноприйнятим визначенням, являють собою необхідність чи нестаток у чому-небудь для підтримки життєдіяльності людини, її особистості, належності до соціальної групи або суспільства в цілому. Більшість економістів розглядало й розглядає потреби, головним чином, як конкретні предмети, блага й послуги, необхідні людині для її життєдіяльності. Такий погляд цілком виправданий самим характером економічної науки. Абстрагуючись від людини, він дає змогу кількісно визначати, вимірювати й оцінювати потребу, що надає можливість формувати науково обґрунтовані нормативи споживання (споживчі бюджети, прожитковий мінімум) та розраховувати їх у вартісній формі. Такий зміст поняття «потреба» є основою загальноприйнятого визначення рівня життя як ступеня задоволення потреб людини, вимірюваного, насамперед, розміром її доходів, що дають змогу споживати визначену кількість товарів, благ та послуг.

За сучасних умов не тільки поняття «потреби», а й поняття «інтереси» активно використовуються економічною наукою. Діалектична єдність і суперечність потреб та інтересів людини є в основі всього соціального розвитку, руху людства «з царства необхідності до царства волі». Саме процес підвищення потреб і розширення вибору людиною способу їхнього задоволення є основною рушійною силою і метою розвитку сучасного суспільства. Чим більше перешкод для реалізації людиною своїх інтересів, тим менше в неї можливостей вибору своєї діяльності, нижче якість життя, менше можливостей для реалізації свого конституційного права на гідне життя і вільний розвиток.

Взаємодія потреб та інтересів створює ієрархію потреб, засновану на тому, що кожний більш високий рівень потреб виникає та існує за умови повного чи достатнього задоволення більш низького рівня потреб. Найбільш визнаною в сучасній науці є мотиваційна модель ранжирування потреб, запропонована А. Маслоу. Так звана піраміда Маслоу послідовно

містить у собі: потреби фізіологічного характеру, потреби безпеки, потреби причетності до колективу й суспільства, потреби визнання і самореалізації. Вершиною піраміди виступають духовні потреби. На нашу думку, нинішній розвиток країн перехідної економіки зайвий раз обґрунтовує «піраміду Маслоу», до того ж на короткотривалому відрізку часу, упродовж якого життєві стандарти суспільства у глобальному вимірі не зазнали значних змін (рис. 3.1).

<i>Період соціально-економічного розвитку</i>	<i>Необхідний рівень задоволення потреб</i>
Період кризи	Споживання
Перший післякризовий період	Споживання + соціальні послуги
Другий післякризовий період	Споживання + соціальні послуги + особливі потреби (для соціально вразливих)
Період стабілізації ситуації	Споживання + соціальні послуги + особливі потреби (для соціально вразливих) + гідність
Перспективний період	Споживання + соціальні послуги + особливі потреби (для соціально вразливих) + гідність + незалежність

Рисунок 3.1. Поступове розширення тематичного поля життєвих стандартів для країни у кризовий та післякризовий періоди

Політекономія приділяє поняттю стандартів життя значну увагу у вченні про заробітну плату. Зв'язок між потребами працюючого та винагородою за його працю був відзначений іще Адамом Смітом, який наголошував на існуванні певного мінімуму, нижче якого заробітна плата не може опускатися впродовж тривалого часу. Людина має існувати на свій заробіток, а отже, винагорода за працю має бути, принаймні, достатньою для її існування [131, с. 215]. Інший англійський економіст Торренс, відзначивши ту саму залежність, стверджував, що всюди існує загальна та звичайна норма заробітної плати, яка визначається умовами й традиціями країни [179, с. 29]. Природна ціна праці являє собою таку кількість предметів необхідності та комфорту, яка, згідно з кліматичними умовами та традиціями країни, потрібна для існування працюючого і для того, щоб він мав можливість утримувати родину, а також є достатньою для підтримки в попередньому розмірі пропозиції праці на ринку. Д. Рікардо, вважаючи стандарт життя основою природної ціни праці, звертав увагу на мінливість цього базису в різні епохи в одній і тій самій країні, а особливо в різних країнах [114, с. 132]. Дж. Ст. Мілль вважав звичайні потреби робочого класу єдиною визначальною причиною загального рівня заробітної плати в країні. Мак-Келлок пішов далі і стверджував, що різниця у способі життя робітників призводить до аналогічної різниці в їхніх заробітках⁵.

Економісти класичної школи здебільшого пояснювали зв'язок між стандартами життя та рівнем заробітної плати, виходячи з мальтузіанської теорії та вчення про фонд оплати праці. Згідно з їхніми поглядами, значне зниження заробітної плати у порівнянні зі стандартами життя при достатній стабільності останнього, призводить до того, що робітники, не бажаючи відмовлятися від звичних умов життя, будуть стримувати функцію розмноження. Таким чином, через певний період скоротиться пропозиція на ринку праці, і якщо фонд заробітної плати залишиться без змін, рівень заробітної плати має зростати.

Неокласична економічна думка дає інше пояснення явища. Сталий стандарт життя, що стійко вкоренився у свідомості людей, устанавлює між робітниками так звану мовчазну

⁵ Бартєнев С. А. История экономических учений. – М.: Экономистъ, 2005. – С. 90–94.

угоду стосовно мінімальної плати за працю. Таке неусвідомлене партнерство відіграє роль захисту проти тиску конкуренції на ринку праці. Для прикладу наводяться випадки, коли кваліфікований англійський робітник не згодиться на меншу платню за свою звичну роботу навіть під загрозою залишитися взагалі без заробітку. Він свідомо згодиться на безробіття або тимчасові заробітки, емігрує з країни, але не згодиться виконувати свою звичну роботу за плату, яка не забезпечує йому звичного способу життя. З такою властивістю англійських робітників вимушені рахуватися роботодавці. У цьому й полягає одна з основних причин утримання заробітної плати на високому рівні, який забезпечує загальноприйнятий стандарт життя.

Сталий стандарт життя є надзвичайно важливим, проте він не може виступати гарантією проти зниження заробітної плати та погіршення умов праці, якщо на державному рівні не прийняті мінімальні соціальні гарантії:

- 1) стандарт життя, що встановлюється несвідомо, є недостатньо чітким та визначеним;
- 2) навіть при значній сталості стандарту життя, для багатьох працюючих може виявитися неможливим його утримання, якщо немає відповідного законодавчого підтвердження на державному рівні;
- 3) стандарти життя під впливом розвитку суспільної культури підвищуються надто повільно, а покращення умов праці здатне підняти їх значно швидше.

За сучасних умов усе більшого визнання набуває твердження, що заробітна плата має відповідати життєвим стандартам робітника. Це так звана життєва плата за працю (living wage) – плата, достатня для того, щоб робітник міг жити в умовах, визнаних суспільством задовільними. Дотримання цієї вимоги на практиці має значні ускладнення. Підвищення заробітної плати, обумовлене підвищенням життєвих стандартів, може мати два джерела наповнення:

- 1) якщо підвищення життєвих стандартів приводить до зростання продуктивності праці, то приріст заробітку забезпечується за рахунок приросту прибутку;
- 2) в іншому випадку зростання плати за працю може бути забезпечене лише за рахунок інших груп суспільства.

У зарубіжних наукових дослідженнях другої половини XX – початку XXI ст. тема стандартів життя та задоволення потреб населення втрачала свою популярність. З одного боку, панування ідеології якості життя та людського розвитку як принципово нового шляху цивілізації переключило погляди науковців на нову парадигму розвитку і вирішення проблем існування людини через глобальне переосмислення мети розвитку. З другого боку, увага наукових досліджень перейшла в площину вивчення проблеми бідності, що зумовило застосування існуючих розробок щодо стандартів життя в ракурсі відстеження випадків недоспоживання на рівні мінімальних стандартів. Тема стандартів життя, а загалом і рівня життя, була практично забута на рівні міжнародних досліджень.

Сьогодні можна констатувати відродження наукового осмислення соціальних стандартів у деяких розвинених країнах світу. Наприклад, у США, які були одною з перших країн, що запровадила такі стандарти на початку XX ст. У рамках проекту з дослідження економічної самозабезпеченості сімей нині розробляються та реалізуються в ряді штатів так звані стандарти економічної самозабезпеченості (СЕС). Це сума доходу, необхідна для підтримання основних потреб людини, у тому числі сплати податків, з урахуванням звичайної ринкової ситуації, без державних субсидій та матеріальної або нематеріальної допомоги, а також без «приватних субсидій», що надаються приватними особами. У США до державних субсидій та допомог відносять талони на харчування (Food Stamp Program), медичну допомогу, сплачувану відпустку по догляду за дитиною і т. ін. До приватних субсидій належать допомоги церковних спільнот, послуги по догляду за дитиною з боку родичів та інше.

У чому ж полягає відмінність СЕС від межі бідності в США, яка визначається за абсолютним критерієм. Спільним є те, що обидва стандарти визначають адекватність рівня доходу. Проте вони по-різному розраховуються та по-різному визначають рівень недоспоживання.

Межа бідності як мінімальний соціальний стандарт щорічно визначається Бюро перепису США на базі системи показників для сімей з різним числом осіб та дітей. Вона розраховується для таких типів сімей: з двома батьками, один з яких працює; з двома батьками, з яких ні один не працює; неповна сім'я з одним непрацюючим (батьком чи матір'ю). Базою для розрахунку межі бідності виступають затрати на харчування, оскільки попередньо передбачається, що вони становлять одну третину сімейного бюджету.

Стандарт економічної самозабезпеченості застосовується до сімей, у яких кожен дорослий член працює повний робочий день. При цьому до стандарту включаються пов'язані з роботою видатки (транспортні витрати та податки), а для сімей з дітьми – витрати по догляду за дитиною. СЕС розраховується по-іншому – у прив'язці до витрат на основні потреби (не тільки в харчуванні) – та оновлюється щорічно з урахуванням можливості зміни цін. Наприклад, зростання цін на послуги може значно перевищувати індекс цін на продукти харчування або навпаки. СЕС передбачає різний рівень витрат у залежності від віку дітей (що вкрай важливо для витрат по догляду за дитиною). Також у залежності від віку дитини варіюються і суми витрат на харчування та медичне обслуговування. Крім того, СЕС змінюється в залежності від географічних ознак, що важливо в контексті житлових питань та різниці у витратах за місцевістю проживання (на догляд за дитиною, медичне обслуговування та транспортні послуги). У стандарті враховується величина фактичних витрат на сплату податків та пільгове оподаткування, а також податкові умови – розпродажі, схеми розрахунку заробітної плати (соціальне страхування), федеральний податок на доходи та податок на доходи штату, залік податку у зв'язку з доглядом за дитиною та податковий залік за податком на професійну діяльність.

У дослідників при ознайомленні з СЕС має виникнути запитання щодо практичного застосування такого стандарту. Дійсно, якщо стандарт не слугує межею бідності, то чим можуть бути виправдані серйозні роботи по його розрахунку. Насправді, СЕС широко застосовується при формуванні, реалізації та оцінці заходів державної політики у США. Для обґрунтування цього твердження можна навести низку прикладів використання даного стандарту:

1. *Для формування розуміння, які сім'ї мають чи не мають труднощі самозабезпечення.* У звітах відображається рівень життя сімей у порівнянні зі стандартом. Наводяться не тільки дані про чисельність сімей, рівень життя яких визначається нижче стандарту, а й їх детальні характеристики. Здійснюється детальний та масштабний аналіз дієвих програм і заходів з відзначенням успішних та невдалих досвідів участі у таких програмах.
2. *Для результативного впровадження Програм на федеральному рівні та на рівні штатів.* Стандарт можна використовувати по 4-х напрямках у програмах соцзабезпечення та розвитку трудових резервів: як інструмент підвищення ефективності програм; як міру оцінки їх ефективності; для визначення відповідності до вимог для включення до програми; як консультативний інструмент.
3. *Для демонстрації ефективності альтернатив державним програмам.* Демонстрація ефективності альтернатив державним програмам допомагає оцінити ефективність впливу діючих програм (наприклад, що відбувається із сім'ями, коли після життя на соцзабезпеченні вони виходять на роботу), а також оцінити можливі зміни (які наслідки може мати реструктуризація програм субсидування, схеми спільного фінансування, проведення податкової реформи).
4. *Для використання як консультативного інструмента.* Складання бюджету та розрахунок рівня доходу, достатнього для економічної самозабезпеченості.

5. *Інші варіанти використання:* при розрахунку середньої заробітної плати та для обґрунтування підвищення її мінімального рівня; при підготовці розрахунків для високооплачуваних робочих місць (у цільових проектах); для оцінки альтернативних напрямів економічного розвитку; для суспільно-організаційної діяльності; з метою суспільної інформаційної роботи.

Соціальні стандарти можуть використовуватися державою як інструмент управління соціальним розвитком, у разі відпрацювання соціально-економічної політики, розподілу ресурсів соціального сектора, реалізації соціальних програм, встановленні й забезпеченні соціальних гарантій. У такому випадку соціальні стандарти набувають рис чітко фіксованих нормативів. При цьому вони можуть мати обов'язковий або рекомендований характер.

Дослідження та розробка соціальних стандартів, передусім, мають на меті використання отриманої інформації для науково обґрунтованого встановлення державних соціальних гарантій, адже в будь-якій країні практика гарантування громадянам мінімального рівня доходів базується на визначенні мінімальних життєвих стандартів суспільства. Соціальні гарантії виступають основою системи соціального захисту в будь-якій країні. Вони являють собою соціально-економічні нормативи, що гарантують населенню визнаний суспільством рівень споживання, забезпечуючи тим самим мінімальний соціальний стандарт відповідно до ресурсних можливостей держави.

Головною метою соціальних гарантій стосовно працюючого населення є забезпечення трудової активності та захисту прав працівників. Виходячи з того, що для більшості робітників наймана праця є основним джерелом доходів, забезпечення соціальних гарантій, здебільшого, відбувається через установа мінімальних ставок оплати праці. Соціальна гарантія у вигляді мінімальної заробітної плати використовується у всьому світі і відіграє роль перерозподілу доходів та підтримки найбільш низькооплачуваних робітників. У країнах Центральної Європи впродовж 90-х рр. минулого сторіччя мінімальна заробітна плата встановлювалася на рівні 30–40% від середньої заробітної плати, що забезпечувало мінімум прожиттєвого мінімуму для працівників. В Україні вона тривалий час у декілька разів поступалася прожитковому мінімуму для працюючих, і донині ще не досягла рівня мінімального соціального стандарту.

Установлення мінімальної заробітної плати позитивно впливає на зменшення нерівності та бідності. Дослідники США дійшли висновку, що збільшення у 80-х рр. минулого сторіччя розриву у рівнях заробітної плати приблизно на третину пояснюється зниженням реального рівня мінімальної зарплати. За даними Міжамериканського банку розвитку (IADB, 1998), зниження купівельної спроможності мінімальної заробітної плати супроводжувалося посиленням концентрації доходів (і навпаки) в 11 країнах Латинської Америки.

Проте застосування нормативу мінімальної заробітної плати пов'язане з відомими ризиками. У низці досліджень (переважно, по країнах ОЕСР) відзначено негативний вплив мінімальної заробітної плати на темпи економічного зростання та зайнятість у випадках, коли її рівень є зависоким. У країнах перехідної економіки, де ринки праці носять дуалістичний характер, підвищення мінімальної заробітної плати може призвести до зниження реальних заробітків у неофіційному секторі. Установлення зависокого рівня мінімальної зарплати, що випереджає зростання продуктивності праці, може призвести до збільшення масштабів безробіття.

Для того, щоб мінімальна заробітна плата сприяла підвищенню доходів працюючого населення, вона має відповідати таким вимогам:

- не викликати скорочення сукупного попиту на робочу силу (зазвичай це досягається шляхом установа її на рівні, не вищому від 40% середньої заробітної плати);
- слугувати ефективним механізмом перерозподілу, для чого потрібно забезпечувати високий відсоток дотримання гарантій роботодавцями та працівниками (також шляхом неперевикання нормального рівня мінімальної зарплати).

Формування в Україні ринкових відносин обумовило потребу вироблення адекватної соціальної політики, яка б сприяла забезпеченню достатнього рівня споживання матеріальних, соціальних та культурних благ усіма верствами населення. При цьому основною її метою стає покращення матеріального становища і умов життя населення, забезпечення ефективної зайнятості населення та конституційних прав громадян у сфері соціального захисту, освіти, охорони здоров'я, культури. Для підвищення рівня життя населення важливе значення має впровадження ефективної системи соціальних стандартів і гарантій.

Успадкована з радянських часів система соціальних стандартів та гарантій виявилась непридатною для умов ринкової економіки. Обмеженість бюджетних коштів істотно зменшила суспільні соціальні фонди споживання, послуги яких безкоштовно надавалися державою членам суспільства у формі громадського обслуговування в установах охорони здоров'я, освіти, фізичної культури та для задоволення потреб у житлі, комунально-побутових послугах. У результаті певні послуги стали платними та майже недоступними в умовах низької купівельної спроможності населення.

Відбулося різке падіння якості соціальних послуг і зниження рівня соціального захисту, що у свою чергу, призвело до неефективного використання трудового потенціалу країни, скорочення реальних грошових доходів населення. Тому постала потреба у створенні нової системи соціальних стандартів та гарантій, яка б відповідала вимогам демократичної держави із соціально орієнтованою ринковою економікою. Зважаючи на це, в Україні протягом 90-х рр. минулого сторіччя почалося формування такої системи соціальних стандартів та гарантій.

З метою соціального захисту і визначення соціальних гарантій при переході до ринкової економіки в липні 1991 р. було ухвалено Закон України «Про мінімальний споживчий бюджет». Розмір мінімального споживчого бюджету формувався на основі системи споживчих коштів. Після внесення змін і доповнень до цього Закону в умовах кризового стану економіки та спаду виробництва було запроваджено соціальний норматив – межа малозабезпеченості. Відповідно до Закону України від 04.10.94 № 190 «Про межу малозабезпеченості» вартісна величина межі малозабезпеченості затверджувалася відповідними нормативними документами з 1993 по 1999 роки.

У 2000 р. відповідно до Закону України від 05.10.2000 № 2017 «Про державні соціальні стандарти та державні соціальні гарантії» закладено правові засади формування та застосування державних соціальних стандартів і нормативів, спрямованих на реалізацію закріплених Конституцією України та законами України основних соціальних гарантій. З метою забезпечення закріплених Конституцією України соціальних прав та державних соціальних гарантій достатнього життєвого рівня для кожного громадянина, законодавчого встановлення найважливіших державних соціальних стандартів і нормативів, диференційованого за соціально-демографічними ознаками наукового обґрунтування норм споживання, громадського контролю щодо їх визначення та застосування, розроблено Державний класифікатор соціальних стандартів і нормативів, який затверджено наказом Мінпраці від 17.06.02 № 293 відповідно до Постанови Кабінету Міністрів України від 17.05.02 № 643.

Саме в Класифікаторі визначено та систематизовано перелік державних соціальних стандартів і нормативів у всіх сферах їх застосування, а саме: у сфері доходів населення, соціального обслуговування, житлово-комунального обслуговування, транспортного обслуговування та зв'язку, охорони здоров'я, забезпечення навчальними закладами, обслуговування закладами культури, обслуговування закладами фізичної культури та спорту, побутового обслуговування, торгівлі та громадського харчування, соціальної роботи з дітьми, молоддю та різними категоріями сімей. Крім того, у Класифікаторі визначено центральні та місцеві органи виконавчої влади, які є відповідальними за розробку й виконання державних соціальних стандартів та нормативів, здійснення моніторингу у сфері їх застосування та фінансового забезпечення.

Базовим державним соціальним стандартом у сфері доходів населення, відповідно до Закону України «Про державні соціальні стандарти та державні соціальні гарантії», визначено прожитковий мінімум. Цей стандарт є основним нормативним та аналітичним інструментом оцінки, прогнозування і регулювання показників рівня життя населення. Правову основу для його встановлення та затвердження визначено Законом України від 15.07.99 № 966 «Про прожитковий мінімум». Відповідно до зазначеного Закону прожитковий мінімум – це вартісна величина достатнього для забезпечення нормального функціонування організму людини, збереження його здоров'я набору продуктів харчування, а також мінімального набору непродовольчих товарів та мінімального набору послуг, потрібних для задоволення основних соціальних і культурних потреб особистості.

Прожитковий мінімум визначається нормативним методом у розрахунку на місяць на одну особу, а також окремо для тих, хто належить до основних соціальних і демографічних груп населення (дітей віком до 6 років, від 6 до 18 років, працездатних осіб, осіб, які втратили працездатність), виходячи з наборів продуктів харчування, непродовольчих товарів та наборів послуг, схвалених науково-громадською експертизою на принципах соціального партнерства. Набори продуктів харчування для відповідних соціальних та демографічних груп населення сформовано з використанням нормативів фізіологічної потреби організму людини в продуктах харчування, виходячи з їх хімічного складу та енергетичної цінності з урахуванням рекомендацій Всесвітньої організації охорони здоров'я.

Так, продовольчий набір для працездатного населення України розроблений з урахуванням фізіологічних потреб в основних речовинах та енергії для працездатного населення. У наборі продуктів харчування враховано в середньому потреби дорослої людини (у залежності від віку, статі, групи інтенсивності праці – енергетичні витрати) в основних харчових речовинах та енергії. Водночас узято до уваги рекомендації ФАО/ВООЗ щодо безпечно-го рівня споживання білка для дорослого населення (жінки – 45 г, чоловіки – 53 г/добу) та калорійності (2700–2900 ккал відповідно для жінок і чоловіків). Для різних груп населення їх розроблено з урахуванням фактичного споживання основних продуктів харчування населенням України, особливостей стану здоров'я різних вікових та професійних груп населення, традицій харчування та доступності їх придбання.

Набори продуктів харчування для дітей складено, виходячи з норм фізіологічної потреби в основних харчових речовинах та енергії для дітей і підлітків для забезпечення їхнього гармонійного розвитку. Набір продуктів харчування для непрацездатного населення розроблено з урахуванням фізіологічних потреб в основних харчових речовинах та енергії для осіб похилого віку, можливих відхилень у наборі продуктів (дієти), а також з урахуванням складних соціально-економічних умов, екологічних особливостей території України, частих стресових ситуацій у даній категорії населення. Наукові обґрунтування стосовно якості набору харчових продуктів такі самі, що й для працездатного населення, а кількісний склад зменшено, у зв'язку з меншими енерговитратами.

Набір непродовольчих товарів для визначення прожиткового мінімуму сформовано з непродовольчих товарів індивідуального та загальносімейного користування з використанням мінімальних нормативів забезпечення одягом, взуттям, засобами гігієни, медикаментозними засобами, засобами захисту організму людини від впливу навколишнього середовища, а також засобами для влаштування побуту окремо для чоловіків та жінок у працездатному віці, чоловіків та жінок, які втратили працездатність, дітей до 6 років, підлітків від 6 до 18 років. Набори визначено з урахуванням помірних природно-кліматичних умов проживання, а також національних особливостей України. При розробці набору товарів тривалого користування було враховано наукові підходи стосовно періоду їхнього споживання, фізичного та морального зносу.

Набір послуг сформовано, виходячи з необхідності задоволення мінімальних потреб громадян різних соціальних та демографічних груп населення щодо організації житла та по-

бу, користування транспортом, закладами культури, освіти, охорони здоров'я, підтримання зв'язку з навколишнім середовищем. До прожиткового мінімуму осіб працездатного віку включено вартість транспортних послуг (на відміну від прожиткового мінімуму для осіб, які втратили працездатність, оскільки вони мають пільгу щодо безоплатного проїзду) та витрати на загальнообов'язкове державне страхування.

Аналіз структури прожиткового мінімуму в 2006 р. показує, що основну частку у вартісній його величині для всіх соціальних та демографічних груп становлять продукти харчування. У середньому на одну особу в 2006 р. питома вага продуктів харчування становила 55% і порівняно з 2005 роком зменшилася на 3%, непродовольчих товарів – 22,7% проти 24,3% у 2006 р., а набору послуг – збільшилася з 17,7% у 2005 до 23,1% у 2006 р.

Прожитковий мінімум застосовується для загальної оцінки рівня життя в Україні, що є основою для реалізації соціальної політики та розроблення окремих державних соціальних програм. А також для встановлення розмірів мінімальної заробітної плати, мінімальної пенсії за віком, розмірів соціальної допомоги сім'ям з дітьми, допомоги по безробіттю, інших соціальних виплат, державних соціальних гарантій і стандартів обслуговування й забезпечення в галузях охорони здоров'я, освіти, соціального обслуговування та інших, формування Державного бюджету України та місцевих бюджетів. Розрахунок прожиткового мінімуму здійснюється відповідно до Методики визначення прожиткового мінімуму на одну особу та для осіб, які відносяться до основних соціальних і демографічних груп населення, затвердженої наказом Мінпраці, Мінекономіки, Держкомстату від 17.05.2000 № 109/95/157, виходячи із середніх цін, що склалися за відповідний місяць, з урахуванням прогнозних індексів споживчих цін. Закон також дає право органам місцевого самоврядування затверджувати регіональний прожитковий мінімум, яке майже не використовується на рівні регіонів. Прожитковий мінімум щорічно, починаючи з 2000 р., затверджується Верховною Радою України за поданням Кабінету Міністрів України. Розміри прожиткового мінімуму з 2000 по 2005 р. затверджувалися окремими законами України, а в 2006 р. – Законом України «Про Державний бюджет України на 2006 р.» від 20.12.05 № 3235-IV.

Розмір прожиткового мінімуму в середньому на одну особу у 2006 р. підвищився більш, ніж у 1,7 раза (порівняно з 2000 роком). Аналіз реального зростання прожиткового мінімуму характеризує співвідношення темпів його зростання та індексу споживчих цін. За період 2001–2006 рр. загальне зростання прожиткового мінімуму виявилось значно вищим від індексу споживчих цін – відповідно 171,5% проти 157,7%. (табл. 3.1). Таким чином, розмір прожиткового мінімуму зростає вищими темпами, ніж його реальна вартість на споживчому ринку. Проте за останні три роки це співвідношення змінилось на користь індексу споживчих цін (138,2% проти 135,4%). Тобто підвищення прожиткового мінімуму за цей період відбувається повільніше, ніж зростає інфляція.

Таблиця 3.1

**Співвідношення темпів зростання прожиткового мінімуму
та індексу споживчих цін**

Роки	Темпи зростання прожиткового мінімуму (у % до попереднього періоду)	Індекс споживчих цін, %
2001	115,2	106,1
2002	109,9	99,4
2003	100,0	108,2
2004	105,9	112,3
2005	116,8	110,3
2006	109,5	111,6

Джерело: Моніторинг показників соціального розвитку Міністерства праці та соціальної політики України.

У результаті всіх перетворень в Україні склалась і законодавчо закріпилась державна система соціальних стандартів та гарантій, до якої входять:

- прожитковий мінімум як базовий державний соціальний стандарт, на основі якого визначаються державні соціальні гарантії та стандарти у сферах доходів населення, житлово-комунального, побутового, соціально-культурного обслуговування, освіти, охорони здоров'я тощо;
- основні державні соціальні гарантії, які забезпечують конституційні права громадян на достойний життєвий рівень;
- інші державні соціальні гарантії, які встановлюють для надання соціальної підтримки населенню країни в цілому та окремим категоріям громадян.

До основних державних соціальних гарантій належать: мінімальний розмір заробітної плати, мінімальний розмір пенсії за віком, розміри державної соціальної допомоги, страхових та соціальних виплат тощо. Основні державні соціальні гарантії, що є основним джерелом існування, не можуть бути нижчими від прожиткового мінімуму. Інші державні соціальні гарантії являють собою гарантії щодо рівня життя населення, яке постраждало внаслідок аварії на Чорнобильській АЕС, стипендій учням професійно-технічних та студентам вищих державних навчальних закладів, індексації грошових доходів населення, надання гарантованих обсягів соціально-культурного, житлово-комунального, транспортного, побутового обслуговування та обслуговування у сфері освіти, охорони здоров'я, фізичної культури і спорту, забезпечення пільгових умов задоволення потреб у товарах та послугах окремих категорій громадян, які потребують соціальної підтримки, і т. ін.

Прожитковий мінімум використовується для обґрунтування визначення розмірів мінімальних державних гарантій, зокрема, мінімальний розмір заробітної плати встановлюється від прожиткового мінімуму для працездатних осіб, мінімальний розмір пенсії – від прожиткового мінімуму для осіб, які втратили працездатність, розміри соціальної допомоги та інших соціальних виплат залежать від прожиткового мінімуму відповідної соціально-демографічної групи населення.

Водночас установа розмірів основних державних соціальних гарантій певним чином залежить від фінансових можливостей Державного бюджету, а також бюджетів Пенсійного фонду та місцевих бюджетів. Держава намагається покращити життєвий рівень громадян і здійснює відповідні заходи, що надають змогу поступово підвищувати державні соціальні гарантії та наближати їх розмір до прожиткового мінімуму. Мінімальний розмір заробітної плати стосовно прожиткового мінімуму для працездатних осіб зріс з 56,2% у 2003 р. до 73,2% у 2005 р., а у 2006 р. це співвідношення становило 79,2%. За прогнозними оцінками мінімальна заробітна плата може досягнути 92% встановленого прожиткового мінімуму для працездатних осіб у 2008 р. Повністю ці показники зрівняються в 2009 р.

Розмір мінімальної пенсії за віком іще у 2004 р. досяг розміру прожиткового мінімуму, визначеного законом для осіб, які втратили працездатність, і в четвертому кварталі 2006 р. становить 366 гривень.

Одноразова допомога при народженні дитини у 2005 р. збільшена з 1550 грн до 8497,6 грн (що у 22,6 рази перевищує розмір прожиткового мінімуму дітей віком до 6 років). У 2006 р. ця допомога становить 8500 гривень. Мінімальний розмір допомоги по догляду за дитиною до досягнення нею трирічного віку для застрахованих осіб у порівнянні з 2003 роком збільшився на 42,5% і становить 114 грн або 22,6% прожиткового мінімуму для працездатних осіб, для незастрахованих – 90 грн (17,8%), а максимальний її розмір становить 252,5 грн (50% ПМ).

Функціонування системи загальнообов'язкового державного соціального страхування дало можливість посилити соціальний захист громадян у разі настання безробіття, тимчасової непрацездатності, вагітності та пологів, народження дитини, догляду за нею, не-

щасного випадку на виробництві чи професійного захворювання за рахунок страхових внесків. Забезпечується поліпшення матеріального забезпечення безробітних через поступове наближення мінімальних розмірів страхових виплат до прожиткового мінімуму для працездатних осіб. Мінімальний розмір виплат у разі настання безробіття підвищився з 23,8% прожиткового мінімуму у 2005 р. до 26,1% у 2006 р. і становить 132 грн (26,1% прожиткового мінімуму для працездатних осіб). Для застрахованих осіб, у яких розмір виплат залежить від страхового стажу, та військовослужбовцям, звільненим з військової служби у зв'язку зі скороченням без права на пенсію, підвищено мінімальний розмір допомоги по безробіттю до 190 грн (37,6 % прожиткового мінімуму для працездатних осіб).

Розмір допомоги на поховання за всіма видами страхування досяг рівня прожиткового мінімуму для працездатних осіб. У 2006 р. розмір допомоги на поховання, що сплачується за рахунок коштів Фонду соціального страхування з тимчасової втрати працездатності, підвищено до 1200 гривень, що майже в 2,4 рази перевищує розмір прожиткового мінімуму. Розмір допомоги на поховання, що сплачується з Фонду загальнообов'язкового державного соціального страхування України на випадок безробіття, дорівнює прожитковому мінімуму для працездатних осіб і становить 505 гривень.

У 2005 р. були значно підвищені розміри державної допомоги сім'ям з дітьми, державної соціальної допомоги малозабезпеченим сім'ям, державної соціальної допомоги інвалідам з дитинства та дітям-інвалідам. Розмір допомоги на дітей одиноким матерям, вдовам, вдівцям та усиновителям зріс більш, ніж у 5 разів і становив від 181 до 230 грн на місяць залежно від віку дитини, розмір допомоги на дітей, які перебувають під опікою чи піклуванням – у 4–5 разів (з 90 до 362–460 гривень на місяць залежно від віку дитини). Розміри зазначених допомог коливаються від 10% до 50% відповідного розміру прожиткового мінімуму. У 2006 р. розміри зазначених допомог збільшено у зв'язку із підвищенням розміру прожиткового мінімуму.

Розмір державної соціальної допомоги інвалідам з дитинства та дітям-інвалідам у порівнянні з розміром цієї допомоги на початок 2005 р. з 1 січня 2006 р. збільшився більш, ніж удвічі для інвалідів з дитинства I групи; у 2,7– 3,2 раза для інвалідів з дитинства II групи; у 2,8–3,5 раза для інвалідів з дитинства III групи; у 2,3–2,8 раза – для дітей-інвалідів.

Починаючи з 2001 р., для призначення державної допомоги сім'ям з дітьми, державної соціальної допомоги малозабезпеченим сім'ям, державної допомоги інвалідам з дитинства та дітям-інвалідам встановлюється рівень забезпечення прожиткового мінімуму на плановий бюджетний рік. Однак цей показник не визначається на основі прожиткового мінімуму, а залежить винятково від можливостей видаткової частини Державного бюджету України. Рівень забезпечення прожиткового мінімуму встановлюється диференційовано, і його розміри на 2006 р. становлять для працездатних осіб – 110 гривень, для непрацездатних осіб – 155 гривень, для інвалідів – 165 гривень; а також для визначення права на звільнення від плати за харчування дитини у державних і комунальних дитячих дошкільних закладах – у сумі 121 гривні з розрахунку на одну особу.

З метою підвищення грошових доходів населення, підтримання їх купівельної спроможності, часткового або повного відшкодування подорожчання споживчих товарів та послуг проводиться індексація. Механізм індексації грошових доходів громадян починає діяти, коли індекс споживчих цін перевищить величину порогу індексації (101%). Сума індексації виплачується усім громадянам, незалежно від одержуваного доходу, у межах прожиткового мінімуму для відповідних соціальних і демографічних груп населення.

Політика доходів є одним з найважливіших напрямів державної соціальної політики, що має на меті підтримання реальних доходів громадян країни на рівні, потрібному для забезпечення нормальних умов розширеного відтворення населення, поліпшення якості життя й розвитку особистості. Найважливішим узагальнюючим показником рівня життя є

доходи населення. Протягом останніх років спостерігається невинне зростання номінальних та реальних доходів населення. Номінальні доходи населення за останні 5 років зростали такими темпами: у 2002 р. – на 17,1%; у 2003 р. – на 16,5%; у 2004 р. – на 27,2%; у 2005 р. – 39,1%. Реальні наявні доходи, визначені з урахуванням цінового фактора, відповідно зросли на 18,0%, 9,1%, 19,6% та 23,9%. Наявний дохід у розрахунку на одну особу у 2005 р. становив 527,7 грн і перевищив прожитковий мінімум у середньому на одну особу на 24,7%.

Співвідношення наявного доходу і прожиткового мінімуму дає узагальнену характеристику рівня життя населення й показує умовну кількість наборів прожиткового мінімуму, які населення могло придбати на свої доходи.

Наявний дохід у 2002–2003 рр. був меншим за прожитковий мінімум і подекуди не забезпечував навіть фізіологічних потреб людини. У 2004 р. наявний дохід уже був на рівні прожиткового мінімуму, а в 2005–2006 рр. перевищив прожитковий мінімум, що свідчить про загальне підвищення рівня життя населення.

Заробітна плата є однією з основних економічних категорій, яка поєднує інтереси працівників, підприємців, держави з огляду на задоволення суспільних потреб. Рівень та динаміка оплати праці, механізм її формування безпосередньо впливають на рівень життя та соціальне самопочуття населення, зростання його інвестиційного потенціалу, ефективність виробництва, динаміку економічного зростання. Середньомісячна заробітна плата за січень – листопад 2006 р. зросла на 29,7% і становила 1020,64 грн, при цьому реальна заробітна плата відповідно зросла на 19,1%. Розподіл працівників за рівнем заробітної плати показує, що серед 10,9 млн працівників, які відпрацювали 50 відсотків і більше робочого часу на вересень 2006 р., отримували заробітну плату нижче або на рівні встановленої мінімальної заробітної плати – 7,3% (800 тис. осіб), нижче або на рівні законодавчо затвердженого прожиткового мінімуму для працездатної особи – 23,7% (2,6 млн осіб), від 496 до 1000 грн. – 37,2% (4,0 млн), від 1000 до 2000 грн – 29,6% (3,2 млн), від 2000 до 5000 грн – 8,5% (1,0 млн), понад 5000 грн – 1% (0,1 млн осіб). Чисельність працюючих, які отримують заробітну плату нижчу за її мінімальний розмір, зменшилась удвічі, а тих, що отримують менше за прожитковий мінімум – на 35%. У порівнянні з відповідним періодом минулого року ці показники значно покращились, однак наведені дані свідчать про все ще низьку купівельну спроможність заробітної плати та нагальну потребу її підвищення.

Співвідношення середньої пенсії до законодавчо встановленого розміру прожиткового мінімуму для осіб, що втратили працездатність (мінімальної пенсії за віком) становить у цілому по країні 130,5%.

Структура доходів населення за останні роки характеризується тим, що частка доходів від трудової діяльності зменшується на користь соціальних допомог та інших соціальних трансфертів. У структурі доходів населення за 2005 р. питома вага заробітної плати становила 42,7%, прибуток та змішаний дохід – 14,8%, а соціальні допомоги та інші поточні трансферти – 39,8%. Зазначений обсяг заробітної плати не в змозі забезпечити формування достатніх видатків, потрібних для виплати соціальних допомог та пенсій.

Соціальні умови життя населення в різних регіонах України значно відрізняються. Спостерігається значна диференціація в доходах, рівнях цін та розмірах споживання. Тому більш об'єктивну оцінку динаміки цін, реальних доходів населення, зокрема заробітної плати та її купівельної спроможності, економічного становища окремих соціальних груп населення дає використання фактичної величини прожиткового мінімуму. Традиційно вищий рівень фактичної величини прожиткового мінімуму для працездатної особи серед областей за останні два роки спостерігався у Донецькій, Дніпропетровській, Запорізькій областях та у місті Києві, а найнижчі рівні – у Волинській, Тернопільській, Рівненській, Миколаївській областях. Так, у жовтні 2006 р. найвищий розмір фактичного прожиткового мінімуму для

працевдатної особи був у Донецькій області (586,82 грн), а найнижчий – у Миколаївській області (467,14 грн).

Більш поглиблену характеристику зміни прожиткового мінімуму в розрізі регіонів дає використання, крім абсолютного значення цього показника, розгляд його по Україні в цілому. Фактичний прожитковий мінімум для працевдатних у жовтні 2006 р. перевищив середній по Україні в Донецькій (110,3%), Дніпропетровській (101,3%), Запорізькій (102,8%), Львівській (101,5%) областях та у м. Києві (107,8%). В основному таке перевищення постійно спостерігається в зазначених регіонах. Це свідчить про вищу, ніж в інших регіонах, вартість життя, що при встановленні однакових розмірів основних соціальних гарантій по всій країні ставить ці регіони в нерівні умови.

Враховуючи значні відмінності рівнів оплати праці та розмірів фактичного прожиткового мінімуму, для оцінки та аналізу рівня життя в регіонах застосовується співвідношення між цими показниками. Співвідношення середньої заробітної плати до фактичної величини прожиткового мінімуму в цілому по Україні у жовтні 2006 р. для працевдатних осіб зросло й становило 204,5 % проти 189,3 % у жовтні 2005 р. Заробітна плата перевищувала фактичну величину прожиткового мінімуму в усіх регіонах України. При цьому перевищення у 16 областях становило від 1,8 до 3,1 раза. Найвищий показник мав місце у Дніпропетровській, Донецькій, Запорізькій областях (у 2,1–2,2 раза) та в місті Києві (у 3,1 раза), а найнижчий показник – у Тернопільській області (157,0 %).

Практично важливим питанням нині є запровадження соціальних норм і нормативів у галузях соціальної сфери – освіті, охороні здоров'я, культурі, житлово-комунальному господарстві, транспортному обслуговуванні, зв'язку тощо. Здебільшого ці норми й нормативи є зобов'язанням держави перед різними категоріями й групами населення щодо забезпечення їх гарантованими та якісними послугами. Однак серед соціальних норм і нормативів, передбачених Державним класифікатором соціальних стандартів та нормативів, тільки частина їх є вже чинними, деякі перебувають у стадії розроблювання та опрацювання, а решта взагалі ще не розроблені. І як наслідок, зазначені нормативи не забезпечують головного призначення – стати основою для розрахунку розмірів необхідних видатків при формуванні бюджетів усіх рівнів.

Донині найбільшу кількість державних соціальних стандартів і нормативів затверджено та введено в дію у сферах соціального обслуговування та забезпечення навчальними закладами – 85–95 відсотків. Багато зроблено у сферах соціальної роботи з дітьми, молоддю та різними категоріями сімей, охороні здоров'я та житлово-комунальному обслуговуванні. У цих галузях уже затверджено 65–75% норм та нормативів. В інших сферах (обслуговування закладами культури, транспортного обслуговування та зв'язку) затверджено та введено в дію близько 50% норм та нормативів.

Подальший розвиток системи соціальних стандартів та нормативів має бути комплексним і пов'язаним, насамперед, з розробкою та затвердженням в усіх сферах застосування основних вимог до обсягів та якості послуг, порядку й умов їх надання різним категоріям населення. Використання соціальних стандартів і нормативів забезпечить захист інтересів громадян у частині надання потрібного обсягу та якості послуг, а також створення умов для вдосконалення цих послуг на базі нових досягнень науки й техніки, надасть змогу реалізувати принципи рівного доступу, добровільності, гуманності й пріоритетності. Водночас використання системи соціальних стандартів і нормативів сприятиме економії трудових, матеріальних ресурсів, а отже, покращанню економічних показників в усіх сферах їх застосування.

Аналіз свідчить, що значна роль у підвищенні рівня життя населення належить державним соціальним стандартам, нормативам та гарантіям. В Україні створена й діє система соціальних стандартів, нормативів та гарантій, однак ціла низка проблем залишається неви-

рішеною. Досі ця система не склалася як дієвий та повноцінний інструмент державної політики, що відповідає вимогам соціальної стандартизації. Чимало соціальних гарантій іще не забезпечують конституційних норм – основні соціальні гарантії, окрім мінімальної пенсії, не досягають прожиткового мінімуму.

Повільний процес упровадження системи соціальних стандартів та нормативів у цілому, а також брак майже половини затверджених у низці галузей нормативів, не сприяють виконанню їхнього основного призначення. Зокрема, це стосується визначення пріоритетів державної соціальної політики щодо забезпечення потреб людини в матеріальних благах і послугах та фінансових ресурсах для їх реалізації, а також визначення розмірів мінімально потрібних видатків у разі формування бюджетів усіх рівнів та соціальних фондів, міжбюджетних відносин, розроблювання загальнодержавних та регіональних програм соціально-економічного розвитку. Деякі соціальні нормативи та гарантії розробляються без урахування наукового обґрунтування, створення дієвих механізмів реалізації, визначення джерел фінансування.

З метою ефективного функціонування системи соціальної стандартизації потрібно розробити принципи та чітку структуру управління цією системою, порядок проведення моніторингу застосування державних соціальних стандартів, нормативів і гарантій та їх фінансового забезпечення. Завданням національного масштабу є підвищення найближчим часом мінімальної заробітної плати до рівня прожиткового мінімуму. Враховуючи різницю у вартості життя по регіонах, основні державні соціальні гарантії мають створювати рівні можливості для споживання, а тому повинні визначатись у залежності від регіонального прожиткового мінімуму, питання затвердження якого варто ставити на державному рівні. Застосування регіонального прожиткового мінімуму дасть можливість вирішити проблему наближення основних державних соціальних гарантій, зокрема, мінімальної заробітної плати, до прожиткового мінімуму, підвищення доходів населення та їх купівельної спроможності та забезпечить єдиний підхід до формування місцевих бюджетів.

Нині основною проблемою використання прожиткового мінімуму як державного соціального стандарту та в соціально-економічних дослідженнях є недосконала методика розрахунку. Вона має значні вади, оскільки не відповідає вимогам сьогодення з кількох причин:

1. Якщо прожитковий мінімум виконує функцію абсолютної межі бідності, то деталізація списку непродовольчих товарів та послуг значно викривлює дійсну картину щодо мінімального споживчого набору. Передусім це стосується цін покупок, діапазон яких нині на споживчому ринку доволі значний, а середні (або середньозважені) ціни не відображають фактичні витрати малозабезпечених верств населення. Спостереження мінімальних цін є надто трудомістким процесом, який до того ж не обезпечує від неточностей.
2. Якщо прожитковий мінімум слугує індикатором середніх суспільних стандартів, то перелік товарів та послуг має регулярно оновлюватися, відповідно до змін споживчої поведінки. Отже, методикою має бути передбачено перегляд складу прожиткового мінімуму на постійній основі.

Нині набори товарів та послуг, що входять до прожиткового мінімуму, є вкрай застарілими і не відповідають жодній з двох можливих функцій соціального стандарту. Навіть для функції мінімального соціального стандарту (абсолютної межі бідності) набори непродовольчих товарів та послуг містять відірвані від реальних споживчих потреб складники. Особливо відчутним цей недолік видається у випадках аналізу наборів для дітей різних вікових груп.

Для вирішення цієї проблеми можливе використання двох підходів, залежно від функції прожиткового мінімуму. З метою вимірювання абсолютної бідності доцільно застосу-

вати підхід США, де непродовольча складова оцінюється у відсотках до вартості продуктового набору (для умов України це може становити 50% від загальної вартості ПМ).

Якщо прожитковий мінімум має відображати сучасні життєві стандарти суспільства, то слід кардинально переглянути склад непродовольчих товарів та послуг для різних соціально-демографічних груп населення з урахуванням їх реальних сьогоденних потреб. Періодичне (або регулярне) коригування складу непродовольчих наборів у майбутньому має здійснюватися на основі спеціальних досліджень⁶.

Найменше заперечень викликає харчова складова прожиткового мінімуму. Передусім, продуктові набори розроблені спеціалістами МОЗ і, з погляду фахівців, відповідають нормативам здорового харчування. Крім того, дослідження доводять, що переважна більшість груп продуктових товарів, що входять до складу прожиткового мінімуму, за кількістю та структурою відповідають реальному споживанню середніх українських сімей. Отже, у продуктивій складовій ПМ враховано національну специфіку споживання та, відповідно, основні потреби населення у кількісному та якісному наповненні раціону.

Рівень забезпечення прожиткового мінімуму як норматив виник унаслідок потреби підтримання нужденного населення на тому рівні фінансових можливостей держави. У такій інтерпретації він зберігається й донині, оскільки бюджетні ресурси не можуть забезпечити споживання всього населення країни на рівні прожиткового мінімуму. З другого боку, у разі досягнення такого рівня бюджетних можливостей, який би забезпечував кожному нужденному прожитковий мінімум, постає питання щодо доцільності встановлення порогу надання соціальної допомоги для всіх груп населення на такому рівні. Це означає, що поріг надання соціальної допомоги в середньому буде вищим за розмір мінімальної пенсії за віком. Така ситуація, як свідчить досвід розвинених країн, призведе до зниження рівня економічної активності населення, закріплення утриманських настроїв у суспільстві, а головне – до порушення принципу соціальної справедливості. Підняття порогу надання допомоги до рівня прожиткового мінімуму або збереження певної дистанції з соціально-економічних міркувань – це політичне рішення. До того ж, у випадку обмежених фінансових можливостей відповідь на це запитання щороку дає бюджет.

Таким чином, законодавче закріплення рівня забезпечення прожиткового мінімуму як додаткового соціального стандарту, що є нижчим за прожитковий мінімум, але забезпечує фізіологічні потреби людини, є недоцільним. Основним напрямом удосконалення рівня забезпечення прожиткового мінімуму як соціальної гарантії для надання всіх видів соціальної допомоги є методичне забезпечення наукового обґрунтування для щорічного затвердження в бюджеті диференційованих порогів для різних соціально-демографічних груп населення.

Нині особливо відповідально треба підходити до визначення розміру прожиткового мінімуму як найважливішого критерію для встановлення мінімальних державних соціальних гарантій. Для більш повної відповідності прожиткового мінімуму реальним стандартам сучасного життя населення країни потрібно вдосконалити та актуалізувати набори продуктів харчування, непродовольчих товарів та послуг, удосконалити методологію визначення їх вартісної величини.

Водночас очевидно, що орієнтуватись у разі оцінки життєвого рівня населення винятково на прожитковий мінімум як мінімальний соціальний стандарт – неможливо, особливо в умовах зростаючої економіки. Треба враховувати, що в українському суспільстві, окрім бідних, є малозабезпечені, середні, заможні та багаті верстви населення, отже доцільно використовувати, окрім прожиткового мінімуму, споживчі бюджети більш високого рів-

⁶ Для обстеження умов життя Держкомстату України з 2007 року додається спеціальний блок запитань щодо ступеня важливості окремих товарів та послуг та їх необхідності у повсякденному житті.

ня. Вони мають враховувати відтворювальний рівень споживання та рівень задоволення фізіологічних, соціальних, культурних і духовних потреб населення. До того ж, застосування таких стандартів надасть можливість адекватно оцінювати рівень життя різних груп населення й отримати більш повну характеристику соціальної структури суспільства, її суперечності та найгостріші проблеми диференціації суспільства. Це, у свою чергу, дасть змогу адекватно оцінити наслідки управлінських рішень та розробити заходи, спрямовані на підвищення рівня життя населення.

Принципово важливе значення має розробка стандарту життя, що міг би ґрунтуватися на системі споживчих бюджетів населення і включав показники, визначені на основі сформованого в суспільстві, насамперед, у його середньому прошарку, розуміння достатнього рівня доходів, забезпеченості житлом, зв'язком, транспортом, системою освіти та охорони здоров'я, параметрів особистої безпеки і т. ін. У разі формування такого стандарту видається доцільним використовувати визнані світовим співтовариством базові принципи розвитку людського потенціалу. Стосовно до сучасних умов України такий соціально-економічний стандарт гідного рівня життя міг би використовувати такі орієнтири:

- щодо бюджету домогосподарств: частка витрат на харчування не перевищує 40% сімейного бюджету; члени родини мають реальну можливість підвищення свого загального чи професійного рівня освіти; у разі потреби витрати на лікування не впливають на якість харчування членів родини або на звичний спосіб життя;
- майнова забезпеченість: домогосподарства, до складу яких входять працездатні особи та/або діти, забезпечені сучасною домашньою технікою та засобами комунікації; домогосподарство, у складі якого є дорослі особи працездатного віку, забезпечене легковим автомобілем;
- житлові умови: наявність житла, що не потребує капітального ремонту, обладнане сучасними комунальними вигодами (водогін, каналізація, сучасні системи опалення тощо), а число кімнат відповідає числу членів родини;
- територіальна доступність закладів соціальної інфраструктури: найближчі заклади освіти, охорони здоров'я, культури, побуту, зв'язку тощо розташовані в межах територіальної або транспортної доступності, відповідно до встановлених нормативів;
- вільний час: робочий час, у тому числі час проїзду до неї, не перевищує 9–10 годин на добу; після витрачання часу на хатню роботу та задоволення фізіологічних потреб залишається 2–3 години вільного часу.

3.3. Самозабезпечувальна функція домашніх господарств як засіб підвищення рівня добробуту

Нині домашні господарства є центральним об'єктом дослідження та оцінки рівня життя населення країни, оскільки вони представляють, практично, усі шари та прошарки суспільства, і на їх рівні зосереджені основні економічні, соціальні та демографічні характеристики становища та статусу населення. Адже робити обґрунтовані висновки про рівень життя населення можливо, лише дослідивши показники життєвого рівня різних дохідних, майнових та соціально-демографічних типів домогосподарств.

Термін «домашнє господарство» в сучасному науковому обігу традиційно використовується у двох інтерпретаціях: як статистична одиниця у соціально-демографічних дослідженнях та як економічна одиниця мікроекономічної системи. В економічній теорії цей термін трактується як господарська одиниця, що може складатися з однієї чи більше осіб, поєднаних спільним бюджетом та місцем проживання, та яка постачає ресурси для економіки й

використовує отримані за них кошти на купівлю товарів та послуг для задоволення власних матеріальних потреб [28, с. 38–45; 37, с. 15–18]. Поняття домогосподарства об'єднує всіх споживачів у суспільстві, що належать до різних його верств – найманих працівників, підприємців, представників інших форм зайнятості, непрацюючих осіб, власників капіталу, засобів виробництва та майна.

На макрорівні домогосподарство можна розглядати як інституціональну одиницю, тобто як економічного агента, який здійснює економічну діяльність і бере участь в операціях з іншими агентами. Відповідно значення діяльності домашніх господарств може бути оцінене через співставлення їх кінцевого споживання з ВВП. Хоча домогосподарства традиційно розглядаються як переважно споживчі одиниці, вони беруть участь в економічній діяльності за двома каналами зв'язків – як постачальники робочої сили для економіки та як самостійні виробники продукції.

Домашніми господарствами створюються ринкові та неринкові підприємства, залежно від мети виробництва. Зрозуміло, що виробництво товарів та послуг для власного споживання вказує на існування неринкового підприємства; відповідно на ринкових засадах функціонують підприємства, метою яких є створення продукції для продажу або обміну. До неринкового виробництва залучаються практично всі домогосподарства, оскільки самозабезпечення щоденними послугами (прання та чищення, прибирання приміщень, приготування їжі, догляд за дітьми та інвалідами, ремонт одягу та взуття тощо) є невід'ємною складовою традиційного побуту, особливо для населення країн з невисоким життєвим рівнем. Отже, домогосподарства, які мають після здійснення обов'язкових витрат (на продукти харчування, одяг, предмети гігієни тощо) обмежені ресурси на придбання послуг, вимушені самостійно виконувати потрібні для їхньої життєдіяльності функції.

Рівень самозабезпечення поточними побутовими та соціальними послугами різний у країнах з різним рівнем економічного розвитку. Ця проблема часто породжує багато дискусій щодо коректного врахування вироблених послуг для власних потреб як на макрорівні, так і в разі порівняльної оцінки рівня життя та бідності різних за складом домогосподарств. Інша ситуація складається стосовно виробництва домогосподарствами товарів для власного споживання, яке порівнюється із веденням натурального господарства. Особливо це стосується особистих підсобних господарств, у яких може вироблятися значна частина сільськогосподарської продукції, у тому числі для власного споживання. Проте у випадку дослідження діяльності ОПГ значну увагу слід приділяти класифікації на ринкову та неринкову складову.

Різне зростання цін на споживчі товари на початку 90-х рр. минулого сторіччя і розширення свободи економічної діяльності зумовили підвищення активності домогосподарств щодо збільшення ресурсів власними силами. Розпочалися різнонаправлені процеси, які мали спільну першопричину – розширення індивідуальної трудової діяльності (передусім, за рахунок ОПГ); штучне звуження споживчих потреб домогосподарства за рахунок переходу до дешевших товарів, вилучення зі статті витрат необов'язкових товарів та послуг; збільшення об'єму домашніх робіт, виконуваних власними силами, та відповідні негативні зміни у бюджеті часу.

Під час кризового стану економіки українське населення було вимушене адаптуватися до нових умов. Внаслідок посилення самозабезпечувальної функції відбулася активізація діяльності домашніх господарств як з використанням ринкових можливостей, так і традиційними шляхами діяльності (ведення особистого підсобного господарства, здійснення побутових послуг для власних потреб тощо). Така діяльність допомагала домогосподарствам підтримувати потрібний рівень споживання та певним чином стабілізувати свій життєвий рівень в цілому. Отже, можна констатувати, що з переходом до ринку відбулася адаптація домогосподарств до двох важливих обставин: до нових економічних відносин та до різкого й непередбачуваного падіння життєвого рівня.

Нові умови стимулювали активізацію економічної позиції домогосподарств, що надало змогу задіяти додаткові ресурси, і в решті-решт сприяло більш повному використанню їх потенціалу та потенціалу країни в цілому. Домогосподарства виступили як акумулятори вивільненої робочої сили, регулятори перерозподілу зайнятості. Успішна економічна діяльність окремих домогосподарств створює реальну базу для поступового формування прошарку порівняно більш забезпечених сімей, які могли б скласти основу у формуванні нового середнього класу. Проте на фоні позитивних тенденцій, що виникли внаслідок посилення самозабезпечувальної функції домогосподарств, простежуються й інші фактори, які не просто тимчасово негативно впливали на якість життя населення впродовж кризового періоду, а й могли залишити слід у майбутньому, у період економічного зростання.

Дослідження бюджетів часу сімей, що проводилися статистичними та соціологічними службами країн колишнього Радянського Союзу впродовж 1990-х рр., свідчили про інтенсифікацію діяльності домашніх господарств за рахунок скорочення часу на відпочинок, виховання дітей, піклування про здоров'я членів родини, поглиблення освітніх знань та професійних навичок. Тобто прагнення населення всіма силами втримати той рівень життя, який мала їх родина до початку кризи, за рахунок інтенсифікації праці в економіці та у домашньому господарстві, призвело до значного зниження якості життя і якісних характеристик населення. Такі втрати людського капіталу неможливо відновити миттєво, зразу після виходу економіки з кризи. Більше того, без цілеспрямованої державної політики таке відновлення стане неможливим навіть за умови багаторазового зростання реальних доходів населення та покращення якісних характеристик життєдіяльності.

Таким чином, результатом посилення самозабезпечувальної функції домогосподарств у період кризового стану економіки стало виникнення суперечливих та неоднозначних процесів. З одного боку, короткостроковим результатом таких процесів стала активізація діяльності домогосподарств, яка допомогла пережити труднощі перехідного періоду та набути імунітет щодо випадків різкого зниження життєвого рівня. Крім того, у довгостроковій перспективі це може сприяти позитивним тенденціям, зокрема, посиленню економічно обґрунтованої нерівності в доходах і формуванню заможного прошарку суспільства з «числим» минулим. З другого боку, зростання інтенсивності праці як усередині домогосподарства, так і зовні, призводить до зниження якості життя та якісних характеристик населення, які дуже важко відновити після виходу економіки з кризи. Іншими словами, витрати ресурсів домогосподарств на самозабезпечення або «виживання» за рахунок розвитку призводять до довготривалих негативних наслідків у майбутньому.

Класична теорія економіки домашніх господарств формувалася переважно в період стабільного розвитку економіки капіталістичних країн, тому питання внутрішньої діяльності домогосподарств, значення якої зростає в період кризи суспільного виробництва, приділялося порівняно мало уваги. Неокласична економічна теорія розглядає два основних типи економічних суб'єктів – підприємство та домогосподарство. При цьому метою економічної діяльності підприємства є виробництво товарів та максимізація прибутків, а економічна діяльність домогосподарства орієнтована винятково на споживання, її метою є максимізація задоволення потреб членів домогосподарства. Виробнича діяльність домогосподарств не розглядалася в неокласичній теорії, що стало поштовхом до виникнення у середині 80-х рр. концепції нової економіки домашнього господарства Г. Беккера та К. Ланкастера. Зрозуміло, що ця концепція визнає виробництво всередині домогосподарства.

Нині в розвинутих країнах світу при дослідженні життєвого рівня та бідності розглядають звичайну домашню діяльність (приготування їжі, прибирання помешкання, догляд за дітьми тощо) як частину суспільного виробництва, оцінюючи затрати часу, праці та дохід від неї за чинними в країні стандартами. Такий підхід, безумовно, виправданий потребою вирівнювання умов та запобігання похибок в оцінках матеріального становища різних до-

могосподарств, проте він практично відходить від розгляду цієї господарської одиниці в економічній та соціологічній теоріях.

Визнання неоплачуваної домашньої діяльності різновидом праці, а домашнє господарство – формою виробництва, начебто підвищило їхній статус. Проте діяльність у домашньому господарстві, так само як і раніше, вважається продовженням закономірностей матеріального виробництва та ринку. На противагу такому підходу можна розглядати ринкову діяльність як складову політики домашнього господарства [168, с. 109]. Такий підхід повністю вписується в ідею розглядати рівень життя населення як рушійну силу прогресу, оскільки спонукає обмежувати вплив ринкової парадигми. Якісна специфіка домогосподарства полягає в тому, що виробниче тісно пов'язане з особистим, а економічне – із соціальним. Суб'єктом виробництва тут частіше виступає не окрема людина, а сім'я, яка уособлює не просто групу людей, а спільноту, пов'язану родинними стосунками.

Теорія школи соціального розвитку, орієнтована на країни Третього світу, розглядала всі види виробничої та репродуктивної діяльності домогосподарств у їх взаємозв'язку на мікротамакрорівні. Така концепція підвищувала значимість домогосподарств, але без відповіді залишалися питання щодо факторів прийняття ними економічних рішень, характеру дії розподільчої системи всередині домогосподарства (як виробництва, так і споживання). Присутність домогосподарства на ринку праці (у будь-якій формі) визначає рівень його доходів. При цьому, чим вище кваліфікація члена домогосподарства, тим більше його можливості реалізувати свою економічну активність на зовнішньому ринку, а менше праці віддавати домогосподарству, і навпаки.

За перехідної економіки кардинальні та швидкоплинні зміни й нестабільність інституціонального середовища руйнівню впливає на традиційну діяльність домогосподарства. Надмірна інфляція, зростання масштабів безробіття, низькі стандарти оплати праці, непристосованість до нових умов системи соціального захисту та інші негаразди змінюють традиційні погляди на економічну діяльність усередині домогосподарства та за його межами. За таких умов домогосподарство у своїй економічній діяльності керується не класичними перевагами у виборі моделі життєзабезпечення, а форс-мажорними обставинами. Це породжує, з одного боку, відчуття появи додаткових можливостей підвищення матеріального добробуту, а з другого – відчуття страху та незахищеності в нових умовах. У цьому полягає визнання нових економічних умов економікою виживання [92, с. 19-21], яка стимулює активізацію самозабезпечувальної поведінки домашніх домогосподарств.

Проте самозабезпечувальна функція домашніх господарств значно відрізняється від класичної економічної діяльності. Домогосподарством керує не економіка, заснована на раціональному виборі варіантів використання обмежених ресурсів. Дії людей обумовлені не стільки максимізацією прибутку або добробуту, скільки бажанням урівноважити інтенсивність праці і рівень задоволення основних потреб. Принципова відмінність економіки домашнього господарства полягає у переплетінні раціональних та нераціональних мотивів. У зв'язку з цим надто ускладнюється процедура прогнозування ресурсів домогосподарств на макрорівні, де домогосподарство розглядається як інституціональна одиниця.

Особливою характеристикою домогосподарства виступає зв'язок його діяльності по суті з неформальною економікою: за ознакою зайнятості; трудових відносин; неформального обміну з іншими домогосподарствами. Цей зв'язок значно посилюється у кризові періоди з двох причин:

- зростання масштабів економічної діяльності домогосподарств унаслідок падіння виробництва має викликати адекватне збільшення неформальної діяльності;
- кризові процеси в економіці стимулюють «затягування» домогосподарства до неформального сектора, вихід з якого може бути складним та довготривалим.

Домогосподарства, використовуючи наявні можливості, виконують певні роботи та надають послуги з відтворення трудових ресурсів, створюючи тим самим додану вартість,

яку не враховує статистика. Ця додана вартість тим більше, чим гірше розвинена сфера відповідних послуг, отже сім'я вимушена нехтувати іншими функціями, перетворюючись на своєрідне мікропідприємство. Діяльність із самообслуговування, яку можна оцінити за затратами часу на ведення господарства, закономірно зростає в періоди низького економічного зростання та скорочення доходів населення. Відповідно, масштаби самозабезпечення домогосподарства традиційно відповідають рівню розвитку економіки.

Домогосподарства виконують в економіці країни подвійну роль – з одного боку, вони виступають вихідними постачальниками економічних ресурсів, а з другого – основною споживчою групою, яка здійснює кінцеве споживання. Таким чином, домогосподарства можна віднести до найважливіших ринкових інститутів. Відправною точкою створення умов для запуску ринкового механізму виступає виконання домогосподарствами функції забезпечення споживчого попиту. А заощадження домогосподарств (за умови їх використання в ринковій економіці) потрібні для підтримки інвестиційної діяльності, особливо у трансформаційній економіці. Виняткова роль домогосподарства полягає у пропозиції на ринку основних виробничих ресурсів та створенні й накопиченні людського капіталу. Проте зміни в економічному становищі та економічній поведінці домашніх господарств, які відбулися впродовж перехідного періоду, є неоднозначними – поряд з позитивними моментами щодо входження в ринкову систему та адаптації до неї, зазнав утрат людський капітал, що є важкопоповнюваним ресурсом.

Однією з найважливіших умов формування конкурентного ринку є наявність у домогосподарства дохідного та майнового потенціалу, який включає, передусім, нерухомість, виробничі та фінансові активи, а також рухоме майно. Такий потенціал, з одного боку, підвищує добробут родини та виступає запорукою підтримання достойного життєвого рівня на певний час у випадку непередбачуваних обставин, а з другого – підвищує економічну активність населення, створюючи додатковий імпульс для розвитку економіки.

Дослідження самозабезпечувальної функції домогосподарства завжди тісно пов'язані з бюджетом часу населення. Уперше структуру бюджету часу різних груп населення було розроблено та проаналізовано в 20-х рр. минулого сторіччя С. Г. Струмлініним [147, с. 233–359]. А наприкінці 60-х рр. у СРСР та інших країнах світу набула поширення структура бюджету часу працюючих, в основу якої було покладено принцип розподілу всього бюджету часу на робочий та позаробочий час. У свою чергу неробочий час розподілявся на:

- час, пов'язаний з роботою;
- час на виконання домашньої праці та на інші побутові потреби;
- час, що використовується на задоволення фізіологічних потреб;
- вільний час.

Зрозуміло, що розробка такої структури була пов'язана з виявленням та використанням резервів зростання продуктивності праці та збільшення вільного часу. Проте за такого підходу стосовно непрацюючих членів суспільства ця структура втрачала будь-який сенс. З погляду аналізу соціально-економічного змісту бюджету часу різних за складом домогосподарств доцільно виділяти час, затрачений на:

- працю в суспільному секторі економіки;
- ведення власного (сімейного) бізнесу, самостійну трудову діяльність;
- працю в особистому підсобному господарстві;
- домашню працю;
- догляд за дітьми та іншими членами домогосподарства, які потребують догляду;
- задоволення фізіологічних потреб;
- задоволення соціальних, культурних та інших потреб (вільний час).

Загалом 1440 хвилин кожного дня являють собою істотний для індивіда ресурс часу, частину якого він використовує в рамках професійної діяльності, а частину – для виконання домашньої роботи, дозвілля або задоволення фізіологічних потреб. Домашня діяльність не

має вартості для домогосподарства, проте поглинає значну частину вільного часу. Грошовий еквівалент роботи, що здійснена домогосподарством для своїх потреб, може досягати значних розмірів. За деякими розрахунками [16, с. 23] у середньому на одне домогосподарство він може сягати розміру мінімальної заробітної плати. Отже, не враховувати еквівалент домашньої діяльності – означає спотворювати картину нерівності, і навіть бідності, у різній мірі для кожної з країн. Неврахування цих параметрів у ресурсах призводить до переоцінки добробуту тих домогосподарств, які змушені інвестувати весь свій час в отримання грошового доходу.

Споживачем в мікроекономічній теорії є одиниця, яка оцінює задоволення своїх потреб тільки в бюджетному плані, тобто єдиний ресурс, що обмежує вибір споживання – це гроші. Така модель цілком збігається з чисто монетарними підходами до оцінювання рівня життя та бідності. Проте вона виявляється незадовільною для розуміння явища споживання. Після Беккера та Ланкастера науковцями було розроблено більш переконливі моделі. Людина економічна стає малим підприємством, яке придбає продукт, трансформує його, перетворюючи на споживчий, витрачає час на його споживання, до того ж при задоволенні таких вимог, як бюджетні обмеження та обмеження часу.

Ресурс часу (1440 хвилин на добу) однаково доступний кожному, його можна більш-менш вільно розподілити для різної діяльності: задоволення фізіологічних потреб, професійна діяльність, дозвілля, домашня діяльність, тобто все те, що виконується нами самими, тоді як це можна було б доручити будь-кому іншому. Робота по будинку, прання й прасування білизни, шиття, садівництво, виготовлення виробів, виховання дітей, догляд за домашніми тваринами – список довгий, і час, витрачений на це, значний.

На жаль, в Україні дослідження бюджету часу не проводяться на державному рівні. Окремі соціологічні опитування не мають достатньої репрезентативності та системності. У країнах Європи такі обстеження давно стали традиційними, навіть країни пострадянського простору (наприклад, Білорусія) ввели відповідні модулі до своїх обстежень. Останні дослідження у Франції показують, що на домашню діяльність часу витрачається більше, ніж на професійну, навіть якщо в довгостроковій перспективі простежується тенденція до зменшення цього феномена. Зрозуміло, що в країнах перехідного періоду з різних причин домашня діяльність має займати значно більше часу.

Домашню роботу можна робити для себе, а можна – для інших. Значна частка взаємодопомоги між домогосподарствами є видом домашньої діяльності (допомога батькам чи дітям), навіть якщо взаємодопомога набуває різних форм у міському або сільському середовищі. Неофіційна зайнятість може кваліфікуватися як форма зайнятості, споріднена з домашньою діяльністю. Різниця полягає лише в тому, що за неофіційну роботу існує реальна грошова винагорода, тоді як для домашньої роботи, зробленої для іншого «безоплатно», є тільки непряме відшкодування за системою «ти мені – я тобі», яке може виходити за межі грошової сфери.

У країнах перехідної економіки для вимірювання дійсного рівня життя вкрай потрібно включати до розрахунку умовні ресурси за домашню роботу. Дотепер єдиною формою домашньої діяльності, яка визнавалася й оцінювалася в опитуваннях, було виробництво продукції для власного споживання та негрошові подарунки, оцінювані за ринковою вартістю.

Значення домашньої діяльності для рівня життя, головним чином, простежується для середніх верств населення, оскільки найбагатші все більше використовують працю інших, а у найбідніших немає засобів та можливостей придбати потрібні речі, а також необхідного людського капіталу, щоб одержувати вигоду як від домашньої діяльності, так і в ринковій сфері. Згідно з твердженнями деяких західних дослідників урахування в доході неоплачуваної домашньої діяльності не може помітно змінити картину бідності. У підході з погляду абсолютної бідності можна припустити, що мало домогосподарств вийшло б з цього стану завдяки своїй домашній діяльності, оскільки за експертними розрахунками домашня діяльність оцінюється на рівні мінімальної заробітної плати. Для відносної бідності спо-

стерігається ефект підвищення межі бідності. Таким чином, має дещо зрости чисельність бідних, і набагато – чисельність глибоко бідних, оскільки вони перебувають значно далі від межі бідності. Але точних розрахунків, що підтверджували б цю тезу, досі не проводилося.

Статистичне дослідження економічної діяльності та самозабезпечувальної функції домогосподарств за відсутності даних по бюджетах часу може базуватися на оцінці рівня та динаміки окремих складових сукупних доходів, а також на поглибленому аналізі структури сукупних витрат. Такі непрямі оцінки можуть сприяти адекватному висвітленню процесів, що відбуваються в економіці домашніх господарств, а також давати можливість здійснювати припущення щодо розвитку ситуації в майбутньому.

Упродовж післякризового періоду в Україні самозабезпечувальна функція домогосподарств зазнала значних позитивних трансформацій. Передусім, ці зміни торкнулися самозабезпечення власників земельних ділянок – практика ведення натурального господарства почала різко відходити на другий план із кожним роком після кризи. І якщо у 1999 р. практично кожна четверта гривня (у грошовому еквіваленті) потрапляла до бюджету домогосподарств України у вигляді натурального доходу від землі, то у 2005 р. лише 6,3% сукупних доходів становили натуральні надходження у вигляді сільськогосподарської продукції (рис. 3.2). Навіть у сільській місцевості цей показник у 2005 р. ледь перевищував 15%. Зміщення в структурі доходів відбулося переважно за рахунок збільшення питомої ваги оплати праці. При цьому грошові надходження від самостійної діяльності⁷ домогосподарств у структурі сукупних доходів не зазнали суттєвих змін. Такий значний прорив у формуванні доходів населення за останні сім років є прямим свідченням послаблення самозабезпечувальної функції домогосподарств у результаті виходу країни з економічної кризи.

Проте процес економічного зростання впродовж кількох років не зміг змінити традиції самозабезпечення домогосподарств, які формувалися впродовж попередніх десятиріч і значно посилювалися в період кризи 1990-х рр. Збільшення доходів та підвищення матеріального забезпечення спрацьовує, так само як і раніше, переважно, на задоволення найнеобхідніших потреб у харчуванні та непродовольчих товарах. При цьому витрати на послуги в структурі бюджету сімей залишаються на тому самому рівні. Така ситуація є свідченням низького рівня життя в країні, який впродовж періоду економічного зростання не зазнав кардинальних позитивних змін.

За період 2002–2005 рр.⁸ питома вага витрат на послуги коливалася у межах 10,2–10,6%. Якщо врахувати, що до статті витрат на послуги включені витрати на оплату послуг житлово-комунальної сфери, на освіту, охорону здоров'я, транспорт і зв'язок, то стає зрозумілим, яку частину бюджету середнє українське домогосподарство може витратити на побутові послуги та на послуги культури, відпочинку й розваг. А при низькому рівні доходів це становить мізерні суми. Для порівняння слід відзначити, що населення Росії у 2003 р. витрачало на послуги 12,6% свого бюджету проти 9,2% у 2000 р. Отже, динаміка структури витрат українських домогосподарств не відображає підвищення життєвого рівня в країні і суттєво поступається не тільки країнам Центральної Європи, а й показникам по Росії.

Динаміка останніх років свідчить про позитивні зрушення у користуванні населення платними послугами. Зокрема, це стосується не тільки сфери освіти та охорони здоров'я, які поступово все більше фінансуються не бюджетом, а безпосередньо користувачами послуг. З кожним роком домогосподарства все більшу частину своїх ресурсів витрачають на оплату побутових послуг, які сприяють полегшенню хатньої праці та покращенню організа-

⁷ Виходячи з наявної статистичної бази, до таких доходів можна віднести доходи від продажу сільськогосподарської продукції, а також надходження від підприємницької та самостійної трудової діяльності. Віднесення останньої складової не буде похибкою, оскільки вона включає, переважно, дрібне підприємництво.

⁸ Як стартовий обрано 2002 рік, оскільки вважається, що через 2 роки після початку періоду економічного зростання відбуваються позитивні зміни у всіх аспектах рівня життя населення.

ції вільного часу, а також на послуги спорту, культури й розваг, які підвищують якість життя людей. Загалом витрати на побутові послуги у структурі сукупних витрат домогосподарств зросли з 0,65% у 2002 р. до 1,35% у 2005 р., а послуги культури, спорту й відпочинку – відповідно, з 0,26 до 0,36%. (табл. 3.2). Проте така динаміка є непоказовою, і не відповідає високим темпам зростання доходів населення. Зростання реальних доходів населення майже вдвічі за період 2002–2005 рр. мало б сприяти більш відчутним як кількісним, так і якісним позитивним змінам у споживанні домогосподарств.



Рисунок 3.2. Зміни в структурі доходів домогосподарств України за джерелами самозабезпечення у 1999–2005 рр., %

Джерело: розрахунки автора за даними обстеження умов життя домогосподарств України.

Крім того, нинішня структура споживання населення України настільки віддалена від показників розвинутих країн світу, що будь-яке покращення ситуації не могло б кардинально змінити загальну картину. Навіть, у порівнянні з такими країнами СНД, як Росія та Білорусь, населення України має значно гіршу структуру споживання, що вказує на фінансову неспроможність переважної більшості домогосподарств зменшити об'єми власної домашньої діяльності за рахунок оплати послуг.

Оскільки ступінь самозабезпечення домогосподарства в ринковій економіці має залежати від його дохідно-майнового рівня, то всі висновки щодо динамічних зрушень та досягнутих значень слід ув'язувати з диференціацією населення за рівнем доходів. Як уже йшлося, функція самозабезпечення може якнайсуттєвіше впливати на рівень життя середніх шарів суспільства.

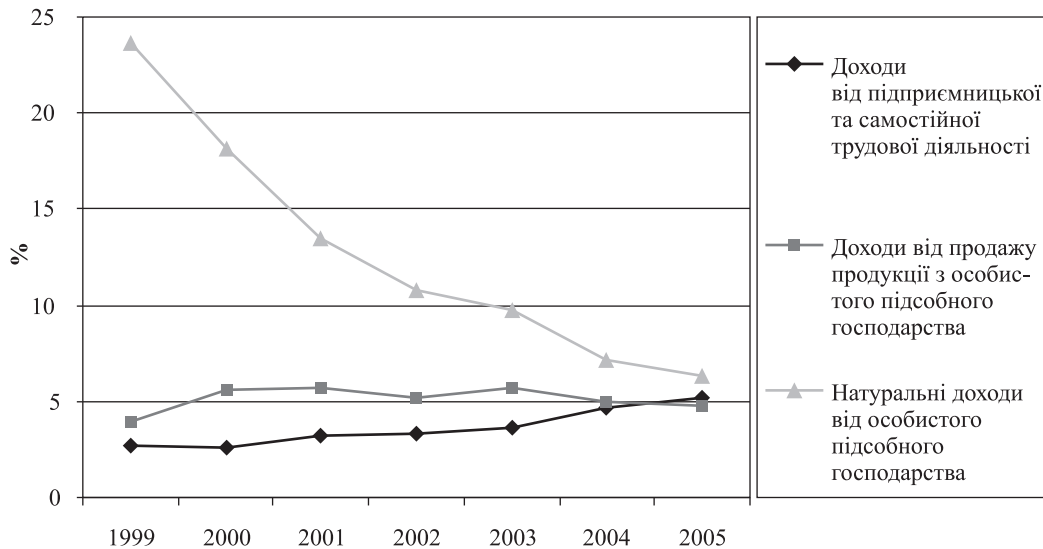
Статистика домогосподарств України свідчить про протилежне – внесок доходів від самозабезпечення в загальний дохід домогосподарства поступово зростає з кожним наступним децилем⁹. І якщо у першому децилі такі доходи становлять 18% загального бюджету, то в десятому – 27%. Проте слід зазначити відмінності у формуванні самозабезпечувальних доходів

⁹ Для розрахунків побудова децильної групи за рівнем сукупних еквівалентних витрат, з використанням шкали еквівалентності 1,0;0,7;0,7.

залежно від рівня добробуту. Так, якщо домогосподарства 1–5 децилів отримують здебільшого натуральні доходи та доходи від продажу продукції з особистого підсобного господарства, то в 6–9 децилях джерела самозабезпечення практично зближуються, а в 10-му децилі спостерігаються значне зростання доходів від підприємницької та індивідуальної діяльності і незначна вага надходжень з інших джерел самозабезпечення (рис. 3.3). Таким чином, лише найбагатший десятий дециль демонструє спрямування самозабезпечувальної функції у бік ринкової діяльності, а решта домогосподарств обирає традиційне самозабезпечення.

Таблиця 3.2

Витрати домогосподарств України на побутові послуги та послуги культури, спорту й відпочинку, 2005 р.

Статті витрат на окремі види послуг	Витрати на окремі види послуг у % до сукупних витрат домогосподарства		Витрати на послуги, грн на 1 домогосподарство на місяць	
	2002	2005	2002	2005
Послуги з будівництва житла, дач, гаражів	0,07	0,17	0,45	2,04
Послуги з капітального ремонту житла, дач, гаражів	0,12	0,37	0,78	4,53
Послуги з постійного утримання житла в належному стані і поточного ремонту	0,14	0,47	0,91	5,81
Ремонт меблів, інших предметів обстановки та покриття для підлоги	0,01	0,02	0,06	0,24
Ремонт великих та малих домашніх електропобутових приладів	0,05	0,03	0,36	0,37
Ремонт інших великих товарів для відпочинку, культурних потреб і розваг	0,01	0,00	0,05	0,06
Ремонт та прокат одягу	0,02	0,02	0,11	0,29
Ремонт і прокат взуття	0,06	0,06	0,39	0,74
Домашні послуги	0,02	0,03	0,13	0,41
Послуги спорту й відпочинку	0,04	0,08	0,29	0,92
Послуги культури	0,22	0,28	1,42	3,45
Ресторани та кафе	0,47	0,83	3,12	10,25
Їдальні	0,61	0,71	4,02	8,74
Перукарні та інші заклади з особистого догляду	0,17	0,21	1,14	2,56
Загальні (сукупні) витрати)	100,00	100,00	658,3	1229,4

Джерело: розрахунки автора за даними обстеження умов життя домогосподарств України.

Витрати на основні види побутових та соціально-культурних послуг практично не диференційовані в залежності від рівня добробуту домогосподарства. Так, витрати на послуги культури, спорту та відпочинку, домашні послуги та на послуги перукарень коливаються в межах від 0 до 10 грн на одне домогосподарство на місяць у залежності від децильної групи (рис. 3.4). До того ж, більш помітне підвищення рівня цих витрат спостерігається лише у верхньому децилі – за послугами культури з 5,8 грн у дев'ятій групі до 9,2 грн по десятій (найбагатшій) децильній групі, а по послугах спорту та відпочинку – відповідно з 1,5 до 4,5 грн. Платні домашні послуги поки що не увійшли до традиційних витрат домогосподарств. Навіть найбагатший десятий дециль витрачає на хатні послуги трохи більше 2 грн

на місяць (на одне домогосподарство) або менше однієї десятої відсотка своїх ресурсів. Виняток становить лише харчування поза домом, особливо в кафе та ресторанах. Витрати на ці види послуг зростають з кожним наступним децилем, а в найбагатшій (десятій) групі вони різко збільшуються в кілька разів.



Рисунок 3.3. Внесок доходів від самозабезпечення в загальний дохід домогосподарства за децильними групами, %, 2005 р.

Джерело: розрахунки автора за даними обстеження умов життя домогосподарств України.

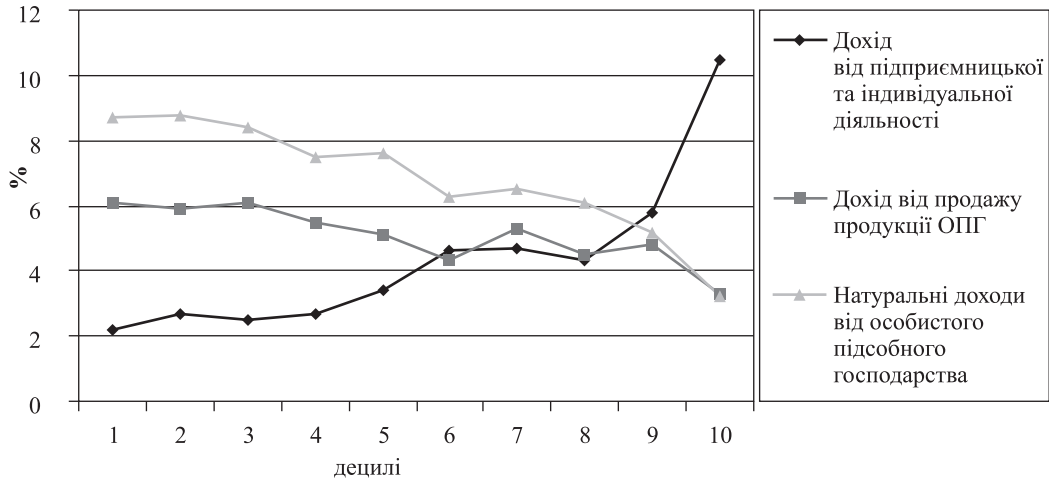

Рисунок 3.4. Витрати домогосподарств на окремі види послуг за децильними групами (грн на місяць на 1 домогосподарство, 2005 р.)

Джерело: розрахунки автора за даними обстеження умов життя домогосподарств України.

Отже, нині в Україні ознакою низького рівня життя населення є значна роль самозабезпечувальної функції домашніх господарств. Не зважаючи на вихід з економічної кризи та процес економічного зростання впродовж останніх семи років і, як наслідок, суттєвий прорив у структурі формування доходів домогосподарств, самозабезпечення залишається невід'ємною складовою підтримання достатнього рівня споживання. Причому, основні канали самозабезпечення зберігаються для всіх шарів суспільства, незалежно від рівня доходів домогосподарств. Дослідження, проведені за українськими даними після кризового періоду, допоки не підтверджують закон Енгеля і свідчать, що зростання доходів населення кардинально не змінило структуру споживання домогосподарств – питома вага витрат на харчування знижується незначними темпами, а витрати на послуги залишаються на тому самому рівні. Сьогодні можна констатувати, що самозабезпечувальна функція домашніх господарств, активізована у 90-х рр. минулого століття внаслідок економічної кризи та переходу до ринкових відносин, дещо зменшила своє значення, але не відійшла на другий план у підтриманні достатнього рівня споживання переважної більшості українських сімей.

Розділ 4. РІВЕНЬ ЖИТТЯ НАСЕЛЕННЯ УКРАЇНИ НА СУЧАСНОМУ ЕТАПІ

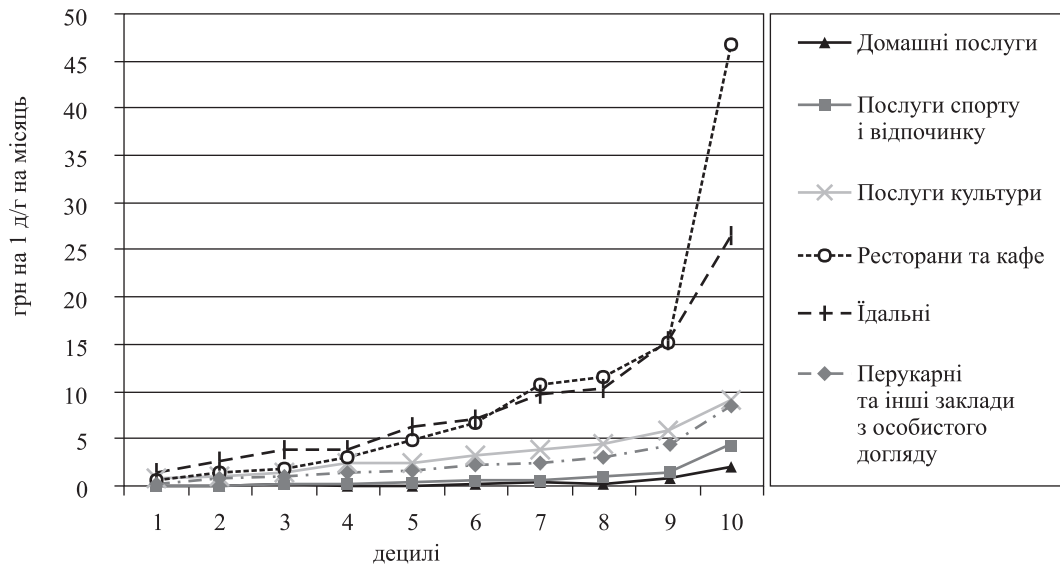
4.1. Оцінка матеріального становища різних соціально-демографічних груп населення

4.1.1. Доходи та витрати

Процес економічного зростання, що спостерігався в Україні, починаючи з 2000 р., безпосередньо вплинув на процеси поліпшення матеріального становища переважної більшості населення країни. Передусім, тенденції макроекономічного зростання вплинули на рівень доходів та витрат населення, їх структуру, сприяли зменшенню рівня заборгованості з виплат заробітної плати, пенсій, стипендій та інших державних соціальних стандартів та гарантій.

Доходи та витрати є одними із ключових характеристик матеріального становища населення, а тому слід досить детально дослідити основні тенденції та структурні зрушення саме цих елементів матеріального добробуту.

У складі сукупного доходу домогосподарств одне з центральних місць належить оплаті праці як винагороді за виконану за наймом роботу. На макроекономічному рівні для дослідження тенденцій структурних змін у доходах населення оцінюється частка оплати праці у структурі валового внутрішнього продукту. Високий рівень питомої ваги оплати праці у структурі ВВП країни є передумовою розвинутої ринкової економіки, при цьому цей показник певним чином відображає якість матеріального становища найманих працівників, а отже, і рівень життя населення країни.

У 1990 р. питома вага оплати праці найманих працівників у структурі ВВП України становила 53,1%, в 2003 р. – 45,7%, в 2004 р. – 45,6%, в 2005 р. – 46,8%. Такі аспекти макроекономічного розвитку України, передусім, свідчать, що економічна криза призвела до зменшення ролі оплати праці як стимулу до високопродуктивної праці найманих працівників.

Починаючи з 2000 р. основні показники матеріального становища населення набули ознак зростання. Протягом 2000–2005 рр. в Україні мали місце суттєві соціально-економічні трансформації, у результаті яких спостерігалася збільшення як номінальних, так і реальних доходів населення. У цілому по країні відбулося суттєве поліпшення рівня матеріальної забезпеченості домогосподарств України, особливо слід відзначити позитивні тенденції, що спостерігалися в 2004–2005 рр.

Так, за попередніми даними Міністерства праці та соціальної політики України, номінальна середньомісячна заробітна плата, нарахована на одного штатного працівника у 2005 р., порівняно з 2004 р. підвищилася на 36,7% і становила 806,18 грн, чим значно перевищила розміри соціальних стандартів та гарантій, які діяли в 2005 р., а саме: в 1,78 раза – розмір прожиткового мінімуму для працездатних осіб (453,0 грн) та у 2,4 раза розмір мінімальної заробітної плати (332 грн) (табл. 4.1).

Проте слід відмітити, що співвідношення середньої і мінімальної заробітної плати та середньої і мінімальної пенсії за 2001–2005 рр. характеризувалися відчутними динамічними коливаннями. Передусім, це пов'язано з різним рівнем інтенсивності зростання цих важливих соціально-економічних показників. Лише середньомісячній заробітній платі було притаманне рівномірне зростання (рис. 4.1).

Середній розмір пенсії протягом 2001–2005 рр. зростав досить нерівномірно, але більш інтенсивніше за середньомісячну заробітну плату; при порівнянні з 2001 р., в 2005 р.

середній розмір пенсії збільшився в 3,3 раза (середній розмір заробітної плати – в 2,6 раза). Водночас коефіцієнт зростання розміру мінімальної пенсії за 2001–2005 рр. становив близько 5,2 раза, а мінімальної заробітної плати – відповідно 2,5 раза, що свідчить про розбалансування взаємозалежності між головними показниками рівня життя населення України.

Таблиця 4.1

Середньомісячна заробітна плата і пенсія та їх співвідношення з відповідними державними мінімальними стандартами та гарантіями за 2001–2005 рр.

Роки	Середньомісячна заробітна плата, грн	Середній розмір місячної пенсії, грн (на кінець року)	Мінімальна заробітна плата, грн*	Мінімальна пенсія, грн*	Співвідношення середньої і мінімальної заробітної плати, разів	Співвідношення середньої і мінімальної пенсії, разів
2001	311,08	122,49	118	63,6	2,64	1,93
2002	376,38	136,55	152,5	84,9	2,47	1,61
2003	462,27	182,24	186,7	89,35	2,48	2,04
2004	589,62	316,23	210,3	156,53	2,80	2,02
2005	806,18	405,62	300,3	332	2,68	1,22

* середньорічні значення

Джерело: офіційний сайт Державного комітету статистики України ukrstat.gov.ua.



Рисунок 4.1. Темпи приросту обсягу середньомісячної та мінімальної заробітної плати і середньої та мінімальної пенсії за 2002–2005 рр., відсотків

Необхідно відмітити, що зростання соціальних гарантій держави є одним із ключових інструментів поліпшення рівня матеріального становища населення. В той же час, використання цього соціально-економічного інструмента має бути вкрай виваженим, прогнозованим і науково обґрунтованим. У дійсності, сьогодні в Україні, має місце деяка хаотичність і невід-

повідність підвищення державних соціальних гарантій сучасним економічним реаліям. Так, у вересні 2004 р. урядом країни був підвищений розмір мінімальної пенсійної виплати до 284,69 грн, який перевищив існуючий розмір мінімальної заробітної плати на 38,9%. Диспропорція в основних державних мінімальних гарантіях існувала до вересня 2005 р., що не могло не позначитись на рівні матеріального добробуту відповідних соціально-демографічних груп населення. Закладення такої диспропорції в соціальних стандартах і гарантіях є руйнівним чинником для стабільного та комплексного зростання показників рівня життя населення.

Для виправлення ситуації в 2005 р. в Україні була запроваджена практика поетапного зростання рівня мінімальної заробітної плати. Необхідність впровадження системи поетапного підвищення рівня мінімальної заробітної плати була пов'язана як з існуванням диспропорції в розмірах мінімальної заробітної плати та мінімальної пенсії (зокрема, розмір останньої з 1 вересня 2004 р. по 1 вересня 2005 р. був більшим за рівень мінімальної заробітної плати), так і в зв'язку з підвищенням соціальних стандартів в цілому. В результаті такої соціальної політики за січень–вересень 2005 р. урядом України було проведено поетапне підвищення розміру мінімальної заробітної плати з 262,0 грн до розміру мінімальної пенсії та прожиткового мінімуму осіб, які втратили працездатність (332,0 грн на одну особу в розрахунку на місяць).

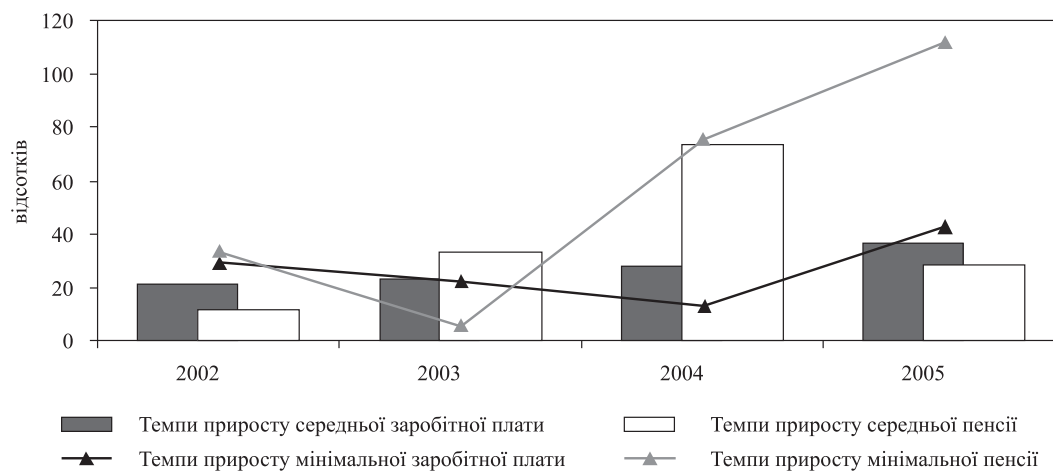
Порядок поетапного підвищення державних соціальних гарантій продовжився і в 2006 р. Так, з початку 2006 р. розмір мінімальної заробітної плати збільшився з 350,0 грн до 400,0 грн (зростання становить близько 14,3%). Водночас розмір мінімальної пенсії зріс з 350,0 грн до 366,0 грн на місяць, тобто майже на 4,6%. Слід зазначити, що розмір мінімальної пенсії за останні роки, а саме, починаючи з 1 вересня 2004 р., зрівнявся з прожитковим мінімумом у розрахунку на одну особу, що втратила працездатність. Проте навіть при такому інтенсивному зростанні державних мінімальних соціальних стандартів і гарантій, рівень мінімальної заробітної плати є меншим за законодавчо встановлений прожитковий мінімум на працездатну особу, що створює необхідність нового перегляду розміру та співвідношень державних мінімальних соціальних стандартів в Україні.

Така нерівномірність динаміки пропорцій основних державних соціальних гарантій для працездатного і непрацездатного населення є ознакою підвищення ролі соціального забезпечення окремої категорії населення України, а саме, осіб пенсійного віку, а це свідчить про перерозподіл соціальних ресурсів саме на їх користь. Відповідні тенденції перерозподілу матеріальних ресурсів на користь осіб похилого віку підтверджуються динамікою співвідношення середньої заробітної плати та середнього розміру пенсії. Так, при порівняльному аналізі середньої заробітної плати і середньої пенсії має місце суттєве зменшення розриву між показниками матеріального добробуту найманих працівників та особами пенсійного віку (рис. 4.2).

Важливе значення для аналізу матеріального добробуту населення має оцінка реальних доходів, а саме: величини та темпів зростання реальних наявних доходів населення. Наявні доходи відображають максимальний обсяг грошових доходів, які призначені для використання домашніми господарствами на придбання споживчих товарів та оплату послуг. Динаміка реальних наявних доходів населення за 2000–2004 рр. відзначалася суттєвим зростанням, обсяги реальних наявних доходів населення за цей період зросли на 71,7%, що свідчить про значне підвищення рівня матеріального забезпечення населення України (рис. 4.3).

Одним із найважливіших складових елементів реальних доходів населення є реальна заробітна плата. За роки незалежності України, починаючи лише з 2001 р., динаміці реальної заробітної плати стали притаманні ознаки зростання. За 2000–2005 рр. розмір реальної заробітної плати в Україні збільшився в 2,2 раза, в 2004 р. – на 23,8%, в 2005 р. – на 20,3%. Досить високі додатні темпи приросту реальної заробітної плати беззаперечно характеризують поліпшення рівня матеріального добробуту населення.

Розділ 4



Рисунок 4.2. Динаміка середньомісячної заробітної плати, середнього розміру пенсій та їх співвідношення за 1998–2005 рр.



Рисунок 4.3. Темпи приросту номінальної та реальної заробітної плати в Україні за 1999–2005 рр., %

Таким чином, динаміка доходів населення України засвідчила існування стабільної тенденції до зростання реальних доходів, що стало поштовхом для створення передумов поліпшення матеріального добробуту як важливої складової рівня життя населення. Разом з тим, не слід забувати про можливу соціально-демографічну диференціацію різних груп населення України. Диференціація населення за рівнем матеріального добробуту в більшості випадків залежить від соціального статусу, складу та типу домогосподарства.

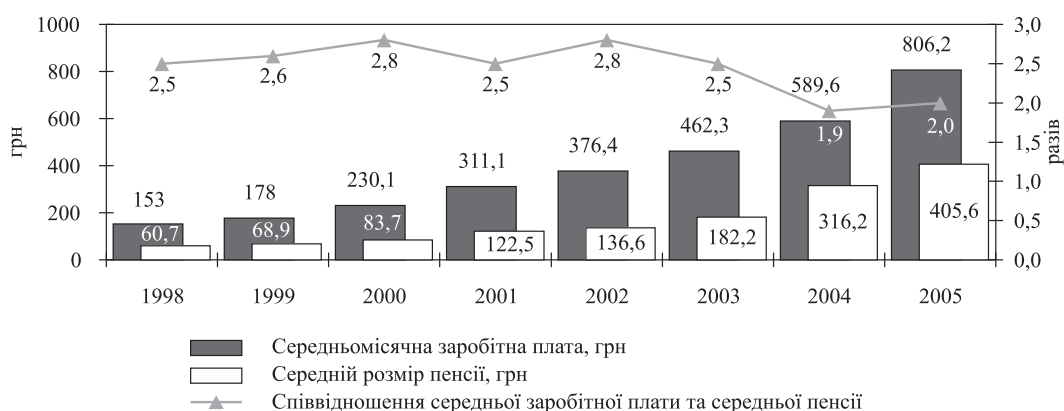
Тому, для проведення масштабного дослідження матеріального становища населення України необхідно оперувати статистичною інформацією як в цілому по країні, так і в

розрізі окремих типів домогосподарств. Такий науковий підхід створить передумови для комплексного аналізу рівня життя населення, визначить особливості формування матеріальних благ різних за своїм соціально-демографічним складом і соціально-економічним статусом домогосподарств України, допоможе встановити негативні та позитивні аспекти розвитку рівня їх життя.

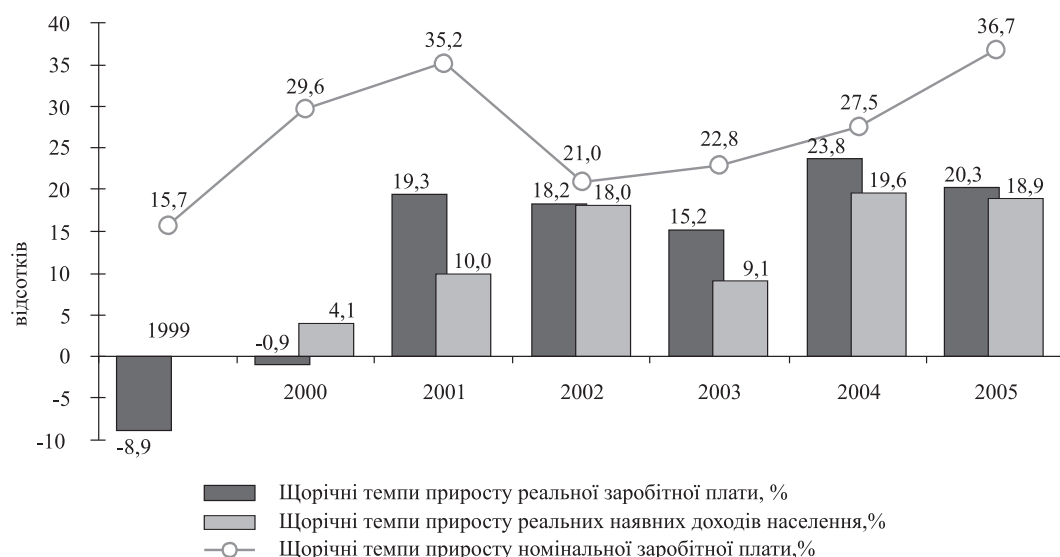
За даними вибіркового обстеження умов життя домогосподарств в Україні протягом п'яти останніх років відбулося значне зростання рівня сукупних еквівалентних доходів та витрат населення. Так, у 2005 р. сукупні еквівалентні доходи були майже в 4,1 раза більшими за відповідні показники 1999 р., а рівень сукупних еквівалентних витрат зріс за цей період у 3 рази.

Оскільки на матеріальний добробут впливають соціальні та територіальні ознаки розташування домогосподарств, слід детально зупинитися на особливостях їх розмірів та джерел формування. При порівнянні розміру сукупних еквівалентних доходів та витрат в домогосподарствах різного соціально-демографічного складу, було встановлено, що найбільший рівень сукупних еквівалентних витрат та сукупних еквівалентних доходів у 2005 р. спостерігався в домогосподарствах великих міст та в домогосподарствах, де немає дітей. У середньому рівень сукупних еквівалентних витрат домогосподарств у сільській місцевості, становив лише 73,5% від рівня сукупних еквівалентних витрат в домогосподарствах великих міст. Рівень сукупних еквівалентних доходів в сільських сім'ях в середньому становив 81,8% від аналогічних доходів у домогосподарствах великих містах. Дещо краща ситуація в домогосподарствах, що знаходяться у малих містах, однак показники доходів та витрат населення, що проживає у малих містах значно поступаються як показникам в домогосподарствах великих міст, так і середнім показникам у цілому по Україні.

Схожа ситуація має місце і при порівнянні сукупних еквівалентних витрат і доходів між домогосподарствами з дітьми та домогосподарствами без дітей. Так, у 2005 р. середньодушові витрати домогосподарств з дітьми (у розрахунку на умовно дорослого) становили 76,1% аналогічного показника в домогосподарствах без дітей і значно поступалися середньоукраїнському значенню. Така сама тенденція спостерігається при порівнянні сукупних еквівалентних доходів.

Слід відзначити, що у 2005 р. рівень сукупних еквівалентних витрат у цінах 1999 р. збільшився лише на 60,8% і дорівнював 303,2 грн проти 188,5 грн на місяць в 1999 р., а розмір сукупних еквівалентних доходів у цінах 1999 р. протягом 1999–2005 рр. збільшився в 2,2 раза і становив 312,6 грн на місяць на одну особу (табл. 4.2).

Таблиця 4.2

**Сукупні еквівалентні доходи та витрати домогосподарств України
у 1999 та 2005 рр.**

	Сукупні еквівалентні доходи		Сукупні еквівалентні витрати	
	грн на місяць	у разях до 1999 р.	грн на місяць	у разях до 1999 р.
1999	143	×	188,5	×
2004	408,6	2,9	419,7	2,2
2005	589,6	4,1	571,8	3,0
2005 р. в цінах 1999 р.	312,6	2,2	303,2	1,6

Примітка. За розрахунками співробітників Інституту демографії та соціальних досліджень за даними вибіркового обстеження умов життя домогосподарств України Держкомстату України.

Зауважимо, що найбільш значного зростання сукупні еквівалентні доходи і витрати населення України зазнали саме в 2005 р. При порівнянні з показниками 2004 р. в 2005 р.

розмір сукупних еквівалентних доходів у домогосподарствах України збільшився на 44,3%, а розмір сукупних еквівалентних витрат – на 36,2%. При здійсненні перерахунку в ціни 1999 р. відповідні показники матеріального забезпечення населення зросли на 30,8% та 23,5% відповідно (табл. 4.3).

Таблиця 4.3

**Динаміка сукупних еквівалентних доходів та витрат
у цінах 1999 р. за 1999–2005 рр.; грн**

Роки	Сукупні еквівалентні доходи:		Сукупні еквівалентні витрати:	
	грн на місяць	щорічний темп приросту	грн на місяць	щорічний темп приросту
1999	143,0	×	188,5	×
2000	138,2	-3,3	187,3	-0,6
2001	156,5	13,2	189,2	1,0
2002	182,1	16,3	204,8	8,2
2003	207,7	14,1	224,6	9,7
2004	238,9	15,1	245,5	9,3
2005	312,6	30,8	303,2	23,5
В середньому	×	13,9	×	8,2

Примітка. За розрахунками співробітників Інституту демографії та соціальних досліджень за даними вибіркового обстеження умов життя домогосподарств України Держкомстату України.

Дослідження динаміки розміру сукупних еквівалентних доходів та витрат у цінах порівняльного року створює передумови для формування адекватного уявлення про зміни матеріального становища населення України. Так, динаміка сукупних еквівалентних доходів та витрат у цінах 1999 р., що наведена в таблиці 2.3, характеризує стабільність зростання, починаючи з 2001 р. Найбільші темпи приросту як доходів, так і витрат спостерігалися в 2005 р. У цілому, за 1999–2005 рр., у середньому щороку сукупні еквівалентні доходи зростали на 13,9%, сукупні еквівалентні витрати – на 8,2%.

Таким чином, зростання доходів населення значно випереджало зростання витрат, що може свідчити про зменшення рівня тінізації доходів, а значить про стабілізаційні процеси у формуванні доходів населення.

Аналізуючи співвідношення сукупних еквівалентних витрат та доходів у домогосподарствах України в 1999–2005 рр., можна стверджувати, що за цей період відбулося значне зменшення розриву між величиною сукупних еквівалентних витрат та еквівалентних доходів населення України (табл. 4.4).

Таблиця 4.4

**Співвідношення сукупних еквівалентних витрат та доходів
у домогосподарствах України, залежно від типу проживання за 1999–2005 рр., разів**

Тип домогосподарства	1999	2003	2004	2005
Велике місто	1,384	1,146	1,059	1,006
Мале місто	1,380	1,097	1,034	0,983
Сільська місцевість	1,198	0,980	0,973	0,904
У цілому по Україні	1,319	1,081	1,027	0,970

Примітка. За розрахунками співробітників Інституту демографії та соціальних досліджень за даними вибіркового обстеження умов життя домогосподарств України Держкомстату України.

У цілому в домогосподарствах України у 2005 р. сукупні еквівалентні доходи перевищували сукупні еквівалентні витрати на 3,0%. Зауважимо, що в 1999–2004 рр. мала місце протилежна тенденція: рівень витрат перевищував доходи. Зменшення різниці між витратами та доходами населення спостерігалось як у цілому по Україні, так і за окремими типами домогосподарств України. Так, у середньому, у 2005 р. рівень сукупних еквівалентних доходів у сільській місцевості був на 9,6% вищим за відповідні показники витрат, у великому місті сукупні еквівалентні витрати, в середньому, були на 0,6% більшими за доходи. Також, необхідно зазначити поступове зменшення співвідношення сукупних еквівалентних витрат та доходів у домогосподарствах з дітьми та без дітей (табл. 4.5).

Таким чином, проведений аналіз динаміки еквівалентних витрат та доходів, а також їх співвідношення дав можливість зробити висновки про існування позитивних тенденцій матеріального становища населення України в цілому.

Таблиця 4.5

**Співвідношення сукупних еквівалентних витрат та доходів
у домогосподарствах України, залежно від типу домогосподарства за 1999–2005 рр.**

Тип домогосподарства	1999	2003	2004	2005
Домогосподарство з дітьми	1,308	1,076	1,031	0,966
Домогосподарство без дітей	1,333	1,087	1,024	0,973
У цілому по Україні	1,319	1,081	1,027	0,970

Примітка. За розрахунками співробітників Інституту демографії та соціальних досліджень за даними вибіркового обстеження умов життя домогосподарств України Держкомстату України.

Проте слід нагадати, що в Україні й досі спостерігається значна диференціація в розмірах сукупних витрат та доходів у розрахунку на одного умовно дорослого серед мешканців різного типу населених пунктів проживання та різного соціально-демографічного складу домогосподарств, що, очевидно, призводить до дисбалансу матеріальної забезпеченості населення України, тим самим обумовлюючи регіональну та соціальну диференціацію рівня матеріального становища населення.

Поряд із зростанням абсолютної та реальної величини доходів населення України, у 2005 р. спостерігалася подальша тенденція до поліпшення структури доходів домогосподарств. Так, важливого значення для матеріального становища населення набуває той факт, що протягом останніх років відбувається значне зростання грошової частки у структурі сукупних доходів домогосподарств.

Якщо в 1999 р. у структурі сукупних доходів домогосподарств України грошова частка становила близько 65,6%, то в 2004 р. цей показник дорівнював 88,6%, в 2005 р. – 90,4%. У 2005 р. спостерігалось продовження тенденції зростання частки грошових доходів у структурі сукупних доходів домогосподарств різних за своїм соціально-демографічним складом та соціально-економічним статусом членів домогосподарства.

Найбільша питома вага грошових доходів у структурі сукупних доходів за 2005 р. спостерігалася в домогосподарствах, що розташовані у містах – близько 95,7%, найменша питома вага грошових доходів у домогосподарствах, які знаходяться у сільській місцевості – 82,1%. За період з 1999 р. питома вага грошових доходів у структурі сукупних доходів домогосподарств мала ознаки постійного зростання, незалежно від місця проживання чи то типу домогосподарства (з дітьми чи без дітей). Проте в домогосподарствах з дітьми із зростанням кількості дітей відбувається зменшення рівня грошових доходів у структурі сукупних доходів цих домогосподарств (рис. 4.4).

У 2005 р. серед домогосподарств з дітьми найбільша частка грошових доходів у структурі сукупних доходів мала місце в домогосподарствах з однією дитиною, близько

91,6%, в 1999 р. цей показник становив лише 69,8%. Найменша частка грошових доходів у структурі сукупних доходів спостерігалася в домогосподарствах з трьома та більше дітьми – близько 79,8%. Таку особливість можна пояснити тим, що близько 58,7% усіх домогосподарств з трьома та більше дітьми знаходяться у сільській місцевості, де рівень грошового забезпечення на порядок менший за середні показники по Україні.



Рисунок 4.4. Питома вага грошових доходів у структурі сукупних доходів домогосподарств, у складі яких є діти, за 1999–2005 рр., %

Примітка. За розрахунками співробітників Інституту демографії та соціальних досліджень за даними вибіркового обстеження умов життя домогосподарств України Держкомстату України.

Покращення рівня матеріального становища населення України за 1999–2005 рр. отримало своє позитивне відображення і у структурі доходів домогосподарств (табл. 4.6).

Таблиця 4.6
Структура загальних доходів домогосподарств України у 1999–2005 рр., %.

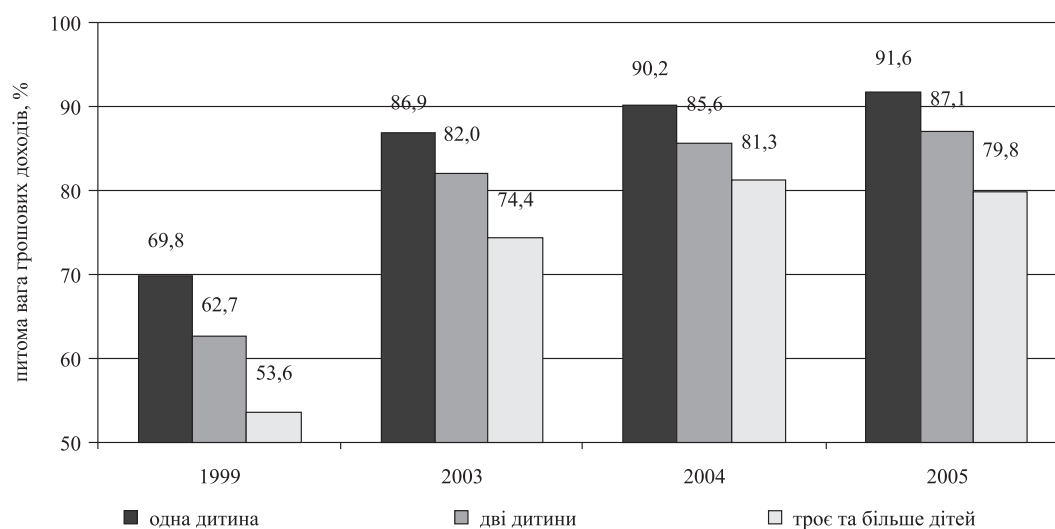
Вид доходу	1999	2000	2001	2002	2003	2004	2005
Оплата праці	35,1	39,5	42,5	44,6	46,9	47,0	48,1
Доходи від підприємницької діяльності	2,7	2,6	3,2	3,3	3,6	4,7	5,2
Доходи від власності	0,2	0,8	0,8	0,9	0,8	0,8	0,6
Доходи від продажу продукції з особистого підсобного господарства	3,9	5,6	5,7	5,2	5,7	5,0	4,8
Натуральні доходи від особистого підсобного господарства	23,7	18,2	13,5	10,8	9,8	7,2	6,3
Пенсії	15,2	15,6	17,0	19,6	17,2	21,1	22,9
Пільги та субсидії	4,9	4,0	3,3	3,0	2,6	2,0	1,3
Інші соціальні трансферти	1,5	1,3	1,8	1,6	1,9	2,0	2,2

Продовж. табл. 4.6

Вид доходу	1999	2000	2001	2002	2003	2004	2005
Грошова допомога від родичів та знайомих	3,0	4,0	4,6	5,1	5,2	5,1	4,8
Доходи від продажу власного майна	0,9	0,6	1,2	1,0	1,0	0,9	0,4
Інші надходження	8,9	7,8	6,4	4,9	5,3	4,2	3,5
Разом	100,0	100,0	100,0	100,0	100,0	100,0	100,0

Примітка. За розрахунками співробітників Інституту демографії та соціальних досліджень за даними вибіркового обстеження умов життя домогосподарств України Держкомстату України.

Досліджуючи структуру доходів домогосподарств України за 1999–2005 рр., зауважимо, що основним джерелом сукупних доходів домогосподарств України, як і раніше, залишаються трудові доходи. Протягом 1999–2005 рр. питома вага трудових доходів постійно зростала, починаючи з 2003 р. ця стаття сукупних доходів стала перевищувати половину всіх сукупних доходів домогосподарств. Таким чином, зростання частки трудових доходів у структурі сукупних доходів домогосподарств свідчить про підвищення вагомості трудової діяльності як основного чинника поліпшення матеріального становища населення. Трудові доходи характеризують доходи, що формуються на основі оплати праці найманих працівників та доходів осіб, які займаються підприємницькою та індивідуальною діяльністю.

Головним складовим елементом трудових доходів є оплата праці найманих працівників. Упродовж 1999–2005 рр. питома вага оплати праці у структурі сукупних доходів домогосподарств мала ознаки постійного зростання і стала основним чинником збільшення трудових доходів населення України в цілому. Зауважимо, що за 1999–2005 рр. питома вага оплати праці збільшилася з 35,1% до 48,1% (табл. 4.6), при цьому найбільші структурні зрушення мали місце в 1999–2001 рр. В останні роки структурні зрушення трудових доходів де-що уповільнилися.

Слід також зазначити, що питома вага оплати праці у структурі сукупних доходів домогосподарств значно відрізняється, залежно від типу населеного пункту та типу домогосподарства. Так, питома вага оплати праці у структурі сукупних доходів домогосподарств, які розташовані у великих містах, майже в 2,2 раза перевищує питому вагу оплати праці в домогосподарствах, що знаходяться у сільській місцевості (табл. 4.7). Також традиційно, що питома вага заробітної плати у структурі сукупних доходів домогосподарств, які мають у своєму складі дітей, перевищує рівень питомої ваги заробітної плати в домогосподарствах без дітей. У 2005 р. питома вага заробітної плати у структурі сукупних доходів домогосподарств з дітьми становила 56,4%, у домогосподарствах без дітей питома вага оплати праці становила 41,4%.

Таблиця 4.7

Структура сукупних доходів за типами домогосподарств України в 2005 р., %

Вид доходу	Тип населеного пункту			Тип домогосподарства		Україна
	Велике місто	Мале місто	Сільська місцевість	Домогосподарство з дітьми	Домогосподарство без дітей	
Оплата праці	59,7	50,5	28,2	56,4	41,4	48,1
Доходи від підприємницької діяльності	6,4	4,4	3,8	6,9	3,8	5,2

Вид доходу	Тип населеного пункту			Тип домогосподарства		Україна
	Велике місто	Мале місто	Сільська місцевість	Домогосподарство з дітьми	Домогосподарство без дітей	
Доходи від власності	0,1	0,2	1,6	0,5	0,7	0,6
Доходи від продажу продукції з особистого підсобного господарства	0,1	2,1	14,2	5,1	4,6	4,8
Натуральні доходи від особистого підсобного господарства	1,0	5,2	15,2	6,5	6,1	6,3
Пенсії	20,2	24,4	26,0	10,2	33,0	22,9
Пільги та субсидії	1,6	1,4	0,9	1,1	1,5	1,3
Інші соціальні трансферти	1,8	2,3	2,6	3,6	1,0	2,2
Грошова допомога від родичів та знайомих	5,3	4,9	4,1	5,2	4,5	4,8
Доходи від продажу власного майна	0,5	0,3	0,2	0,4	0,3	0,4
Інші надходження	3,3	4,3	3,3	4,0	3,1	3,5
У цілому по Україні	100	100	100	100	100	100

Примітка. За розрахунками співробітників Інституту демографії та соціальних досліджень за даними вибіркового обстеження умов життя домогосподарств України Держкомстату України.

Наступним за своїм значенням джерелом доходів домогосподарств України є пенсії. Потрібно відзначити істотне збільшення показника питомої ваги пенсійних виплат у структурі сукупних доходів населення України за 2004–2005 рр. Порівняно з 1999 р., питома вага пенсійних виплат у структурі сукупних доходів домогосподарств у 2005 р. збільшилася на 7,7 в.п., склавши більше п'ятої їх частини. За 2002–2005 рр. найбільші показники структурних зрушень у структурі доходів домогосподарств були притаманні саме пенсійним виплатам. Такий процес свідчить про суттєве підвищення рівня пенсійного забезпечення українців. Проте підвищення питомої ваги пенсійних виплат у структурі сукупних доходів населення може мати негативний вплив на подальший економічний розвиток України, стаючи важким економічним тягарем для бюджету України.

У цілому, за останні роки пенсії стали другим за вагомістю джерелом доходів у домогосподарствах України, який має ознаки постійного зростання. Очевидно, що це стало результатом соціальної політики держави, яка реалізувалася через значне підвищення розміру пенсійних виплат – як мінімального, так і середнього розміру пенсій. Додатковим фактором підвищення питомої ваги пенсійних виплат у структурі загальних доходів домогосподарств країни є постійне збільшення чисельності пенсіонерів.

Зазначимо, що виняткову роль пенсії відіграють у бюджетах домогосподарств з осіб пенсійного віку, становлячи більшу частину їх загальних доходів, а це майже 66,9%. При чому за останні роки цей показник постійно зростає. У домогосподарствах, що складаються лише з осіб старше 75 років, питома вага пенсій у структурі загальних доходів становить 71,4%. Слід також відзначити, що при порівнянні зі структурою доходів домогосподарств, що складаються з осіб пенсійного віку, в цілому, у структурі домогосподарств з осіб старше 75 років спостерігається більша частка пільг та субсидій – близько 4,8% проти 2,6% (в середньому по Україні – 1,3%).

Важливо також приділити увагу процесові зменшення частки натурального доходу від особистого підсобного господарства у структурі загального доходу домогосподарств: 2005 р. став роком подальшого стабільного зниження питомої ваги цього виду доходів – якщо у 1999 р. на нього припадала майже чверть всього сукупного доходу домогосподарств (23,7%), то в 2003 р. цей показник вже дорівнював 9,8%, в 2004 р. – 7,2%, в 2005 р. – 6,3%. Традиційно, що висока частка цього виду надходжень формується за рахунок сільської місцевості, проте й на селі також спостерігається загальна тенденція до зменшення: в 2003 р. – 22,8%, в 2004 р. – 16,9%, в 2005 – 15,2%.

Водночас зростання питомої ваги доходів від підприємницької та індивідуальної діяльності, перш за все, свідчить про розвиток ринкових відносин в Україні. Саме це джерело доходів є ознакою інтенсивності розвитку малого та середнього бізнесу, які, у свою чергу, безпосередньо формують рівень життя громадян країни. Так, в 2005 р. питома вага доходів від підприємницької діяльності збільшилася порівняно з 2004 р. на 0,5 в. п., склавши у структурі сукупних доходів домогосподарств 5,2%. Інші складові сукупного доходу, які характеризують розвиток ринкової діяльності, а саме: доходи від операцій з нерухомістю та цінними паперами (доходи від власності), доходи від продажу продуктів сільського господарства зазнали незначного зниження (табл. 4.6).

Отже, в цілому за досліджуваний період у структурі сукупних доходів домогосподарств України відбувається стабільне зростання питомої ваги оплати праці. Окрім цього намітилася стійка тенденція до зростання доходів від підприємницької діяльності. Особливо слід відзначити поступове зростання у структурі доходів домогосподарств питомої ваги пенсійних виплат. Натомість, уже котрий рік спостерігається зменшення питомої ваги пільг та субсидій у структурі сукупних доходів домогосподарств України. Крім цього, у 2005 р., при порівнянні з 1999 р., відбулося суттєве зменшення питомої ваги натуральних доходів від особистого підсобного господарства, що певною мірою може свідчити про поліпшення матеріального становища населення.

Підсумовуючи проведений аналіз структури доходів домогосподарств України за 1999–2005 рр., відзначимо лише, що структурі доходів були притаманні більш інтенсивні зрушення в період 1999–2002 рр. За останні роки структура доходів домогосподарств України змінювалася досить повільно, характеризуючи стабільність формування джерел доходів домогосподарств. Зменшення структурних зрушень у формуванні доходів домогосподарств супроводжувалося позитивними тенденціями зростання головних структурних елементів доходів. Наявність повільного характеру позитивних структурних зрушень у формуванні доходів домогосподарств може свідчити про певну стабілізацію процесів економічного розвитку країни, що дає можливість населенню формувати свої доходи з більш важливих джерел, таких як оплата праці найманих працівників, доходи від підприємницької діяльності.

Наступним позитивним аспектом матеріального забезпечення населення України є поліпшення структури витрат домогосподарств України. Структура сукупних витрат домогосподарства характеризує співвідношення ресурсів домогосподарств, що були ними витрачені для задоволення своїх як продовольчих, так і не продовольчих потреб. Так само, як і раніше, в цілому по країні, основною статтею сукупних витрат домогосподарств залишаються витрати на харчування (рис. 4.5), однак протягом 1999–2005 рр. спостерігалось поступове зменшення питомої ваги цих витрат у структурі сукупних витрат домогосподарств України з 65,2% в 1999 р. до 58,1% в 2005 р.

Найістотнішого зменшення питома вага витрат на харчування зазнала в 2000–2001 рр. При порівнянні з 1999 р. у 2000 р. питома вага витрат на харчування у структурі сукупних витрат домогосподарств зменшилася на 2,3 в. п., в 2001 р. – на 2,4 в. п. У наступні роки ця тенденція також мала ознаки зменшення, хоча її інтенсивність дещо уповільнилась. Такі структурні зрушення, передусім, є свідченням поліпшення рівня матеріального добробуту населення, адже

частка витрат на харчування у структурі сукупних витрат домогосподарства є дуже чутливим показником, що безпосередньо віддзеркалює рівень життя населення країни. За умов зменшення частки витрат на харчування у структурі витрат домогосподарств має місце зростання питомої ваги інших витрат, а саме: витрат на непродовольчі товари, послуги, заощадження тощо.



Рисунок 4.5. Структура сукупних витрат домогосподарств України за даними обстежень умов життя домогосподарств за 1999–2005 рр., %

Примітка. За розрахунками співробітників Інституту демографії та соціальних досліджень за даними вибіркового обстеження умов життя домогосподарств України Держкомстату України.

Динаміка питомої ваги витрат на непродовольчі товари та динаміка витрат на послуги мали схожі тенденції розвитку (рис. 4.6). У цілому, в 2005 р. питома вага витрат на непродовольчі товари у структурі сукупних витрат домогосподарств України становила майже п'яту частину, близько 19,8%. Питома вага витрат на послуги (без витрат на харчування поза домом) в 2005 р. становила 10,3%, що є дещо нижчим за відповідний показник у 2004 р., який становив 10,6%.

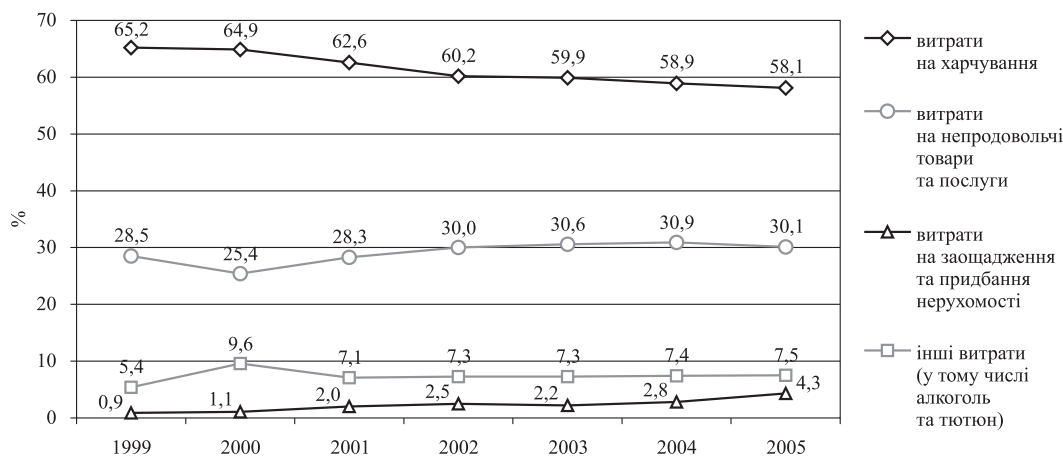

Рисунок 4.6. Зміна структури сукупних витрат домогосподарств України за окремими напрямками витрат за 1999–2005 рр., %

Примітка. За розрахунками співробітників Інституту демографії та соціальних досліджень за даними вибіркового обстеження умов життя домогосподарств України Держкомстату України.

Водночас частка витрат на заощадження у структурі сукупних витрат домогосподарств у 2005 р. становила 4,3%. Зазначимо, що при дослідженні структури сукупних витрат домогосподарств України протягом 1999–2005 рр. відбувалося поступове зростання питомої ваги витрат на заощадження та придбання нерухомості. Проте в 2005 р. у структурі сукупних витрат домогосподарств України відбулися відчутні позитивні структурні зрушення, причому суттєво збільшилася саме частка витрат на заощадження з 2,8% в 2004 р. до 4,3% у 2005 р. Вищезазначений показник є дуже важливим при оцінці рівня життя, адже характеризує ступінь матеріального добробуту населення, його можливість заощаджувати.

Дуже цікавим аспектом дослідження обсягів та динаміки заощаджень населення є застосування інформаційних даних самооцінки домогосподарствами України рівня своїх доходів¹. Так, за цими даними в 2005 р. лише 6,6% всіх домогосподарств України робили заощадження протягом останнього року, при цьому майже 49,4% всіх домогосподарств мали достатній рівень доходів, але протягом останнього року заощаджень не робили (табл. 4.8).

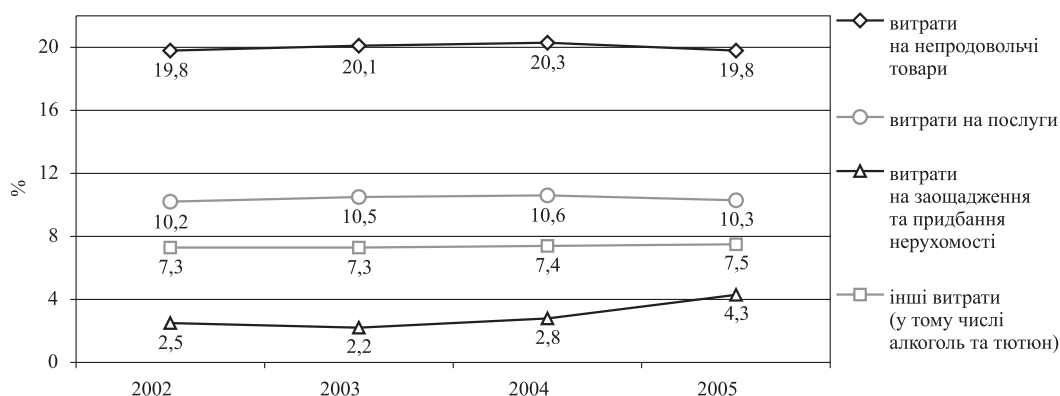
При цьому постійно відмовляли в найнеобхіднішому, крім харчування, близько 39,0% домогосподарств України, не вдавалося забезпечити навіть достатнє харчування в 2005 р. 5,0% всіх домогосподарств України.

Таблиця 4.8

**Самооцінка домогосподарством рівня своїх доходів
протягом останнього року, % домогосподарств**

	2000	2001	2002	2003	2004	2005
Було достатньо і робили заощадження	1,7	1,9	3,3	3,1	5,0	6,6
Було достатньо, але заощаджень не робили	26,5	24,6	33,2	36,0	43,5	49,4
Постійно відмовляли у найнеобхіднішому, крім харчування	51,8	56,2	50,2	50,1	45,3	39,0
Не вдавалося забезпечити навіть достатнє харчування	20,0	17,3	13,4	10,8	6,3	5,0
У цілому по Україні	100	100	100	100	100	100

Примітка. За розрахунками співробітників Інституту демографії та соціальних досліджень за даними вибіркового обстеження умов життя домогосподарств України Держкомстату України.

У цілому, результати обробки інформації з самооцінки домогосподарствами України рівня своїх доходів підтверджують загальні тенденції до поліпшення матеріального стану. Так, з 2000 р. суттєво збільшилась питома вага домогосподарств, що оцінювали рівень своїх доходів як достатній, маючи можливість при цьому здійснювати заощадження. Їх кількість зросла з 1,7% в 2000 р. до 6,6% в 2005 р. Суттєво зросла також частка домогосподарств, які оцінювали свої доходи як достатні, при цьому не роблячи заощаджень, питома вага їх збільшилася з 26,5% в 1999 р. до 49,4% в 2005 р. Відзначимо також значне зменшення частки домогосподарств, які постійно відмовляли в найнеобхіднішому, крім харчування, та домогосподарств, яким не вдавалося забезпечити навіть достатнє харчування. Таким чином, аналіз самооцінки домогосподарствами України в 2005 р. виявляє низьку поширеність можливості заощаджувати, що може бути ознакою низького рівня матеріального добробуту домогосподарств України.

Водночас самооцінка домогосподарства стосовно зміни свого матеріального стану за останній рік свідчить про те, що переважна більшість домогосподарств України оцінює рівень свого матеріального добробуту як такий, що залишився без змін (табл. 4.9).

¹ Вибіркове обстеження Державним комітетом статистики України умов життя домогосподарств України.

Таблиця 4.9

Яким чином, на думку домогосподарств, змінився їх матеріальний стан за останні 12 місяців, % домогосподарств

	2000	2001	2002	2003	2004	2005
Покращився	8,5	10,9	11,76	12,2	27,9	18,6
Залишився без змін	47,8	59,8	61,42	59,6	57,5	60,6
Погіршився	43,7	29,3	26,82	28,2	14,4	20,7
Не змогли відповісти	0	0	0	0	0,2	0,2
У цілому по Україні	100	100	100	100	100	100

Примітка. За розрахунками співробітників Інституту демографії та соціальних досліджень за даними вибіркового обстеження умов життя домогосподарств України Держкомстату України.

Питома вага домогосподарств, матеріальний стан яких погіршився в 2005 р., при порівнянні з 2000 р., зменшилася в 2,1 раза і становила 20,7%. Частка тих домогосподарств, що відчували за останній рік поліпшення матеріального стану, становила лише 18,6%. Зрозуміло, що показники самооцінки домогосподарством рівня своїх доходів та матеріального стану є досить суб'єктивними індикаторами матеріального добробуту, на які можуть впливати національні особливості та менталітет населення. Проте водночас динаміка відповідних показників за достатньо великий проміжок часу може характеризувати цілком реальні тенденції формування та зміни рівня матеріального стану домогосподарств.

При аналізі державних соціальних стандартів і гарантій та рівня матеріального добробуту в цілому велике значення має показник, що характеризує питому вагу населення, яке отримує доходи, нижчі за рівень прожиткового мінімуму. Саме цей статистичний показник віддзеркалює реальний рівень матеріального становища населення, адже доходи населення можуть постійно зростати, проте бути не достатніми для задоволення основних потреб життєдіяльності людини. У таблиці 4.10 наведено динаміку питомої ваги населення з сукупними еквівалентними доходами, нижчими за розмір законодавчо встановленого прожиткового мінімуму на одну особу (у розрахунку на місяць).

Таблиця 4.10

Питома вага населення із сукупними еквівалентними доходами, нижчими за розмір прожиткового мінімуму у структурі всього населення України за 2000–2005 рр., %

	2000	2001	2002	2003	2004	2005
Прожитковий мінімум на одну особу в розрахунку на місяць, грн	270,1	311,3	342,0	342,0	362,23	423,0
Питома вага населення з доходами, нижчими за розмір прожиткового мінімуму, %	87,4	83,7	80,5	67,3	50,0	28,4

Примітка. За розрахунками співробітників Інституту демографії та соціальних досліджень за даними вибіркового обстеження умов життя домогосподарств України Держкомстату України.

Аналізуючи питому вагу населення з доходами нижче прожиткового мінімуму у розрахунку на одну особу, слід відзначити суттєве зниження даного показника в 2005 р. при порівнянні з 2004 р. У 2005 р. лише 28,4% всього населення України мали сукупні еквівалентні доходи нижчі за прожитковий мінімум, у той час як у 2004 р. – 50%, у 2003 р. – 67,3%, у 2002 р. – 80,5%. Зменшення цього показника, насамперед, є наслідком поліпшення матері-

ального становища переважної більшості населення за рахунок зростання соціальних мінімальних гарантій.

Аналізуючи матеріальне становище населення особливу увагу слід приділити купівельній спроможності доходів, адже реальний рівень матеріального добробуту населення характеризує саме цей статистичний показник. Купівельна спроможність доходів населення є узагальнюючим і дуже важливим елементом оцінки та аналізу матеріального добробуту населення.

Взагалі, купівельна спроможність доходів населення вимірюється кількістю товарів, яку можна було б придбати на суму отриманих доходів за середніми цінами покупки. Для більш комплексного дослідження матеріального становища населення потрібно оцінити купівельну спроможність доходів різних соціально-економічних груп, а саме: найманих працівників, осіб пенсійного віку, аналізуючи купівельну спроможність їх доходів, а саме: середньої заробітної плати, середньої пенсії. Таким чином, при оцінці рівня матеріального становища будуть охоплені основні соціальні групи населення, що дасть можливість зробити комплексні висновки стосовно стану їх матеріального добробуту.

Представлена в роботі оцінка купівельної спроможності основних видів доходів населення здійснюється за продуктовим кошиком. Вартість продуктового кошика формується на основі витрат на харчові продукти. Зміна вартості продуктового кошика та його співвідношення з основними показниками соціальних стандартів є яскравим індикатором стану матеріального становища населення країни, що в першу чергу характеризує якість зростання доходів різних соціальних груп населення.

Отже, за даними розрахунків, здійснених на основі вибіркового обстеження умов життя домогосподарств, вартість продуктового кошика (у розрізі 61-го виду продуктів харчування за 2002–2005 рр. та 52-ох продуктів харчування за 1999–2001 рр.) має ознаки стабільного зростання². Темпи зростання вартості продуктового кошика та реальної заробітної плати наведені в таблиці 4.11.

За даними таблиці 4.11, можемо констатувати той факт, що темпи зростання вартості продуктового кошика свідчать про існування нерівномірної тенденції при порівнянні з динамікою реальної заробітної плати населення. Однак позитивним є те, що, починаючи з 2001 р., темпи зростання реальної заробітної плати перевищують зростання вартості продуктового кошика, що свідчить про підвищення купівельної спроможності заробітної плати. Лише в 2005 р. спостерігалося перевищення темпу зростання вартості продуктового кошика над зростанням реальної заробітної плати.

Таблиця 4.11

Показники динаміки вартості продуктового кошика на місяць у розрахунку на одну особу та реальної заробітної плати за 1999–2005 рр.

	1999	2000	2001	2002	2003	2004	2005
Вартість продуктового кошика, грн (фактичні ціни)	90,0	113,4	123,9	130,7	149,8	181,5	242,1
Темпи зростання вартості продуктового кошика, %	—	26,0	9,3	5,5	14,6	21,2	33,4
Темпи зростання реальної заробітної плати, %	-8,9	-0,9	19,3	18,2	15,2	23,8	20,3

Примітка. За розрахунками співробітників Інституту демографії та соціальних досліджень за даними вибіркового обстеження умов життя домогосподарств України Держкомстату України.

² Зміна кількості видів продуктів зумовлена вдосконаленням вибіркового обстеження умов життя домогосподарств України.

Безперечно, порівняльний аналіз показників купівельної спроможності середньомісячної заробітної плати, пенсії забезпечить можливість оцінки зміни купівельної спроможності доходів різних соціально-демографічних груп населення України. Інформація щодо співвідношення середньомісячної заробітної плати та середнього розміру пенсії до вартості продуктового кошика за 1999–2005 рр. представлена в таблиці 4.12.

Таблиця 4.12

Порівняльна характеристика вартості продуктового кошика стосовно основних індикаторів матеріального добробуту населення України за 1999–2005 рр.

	Вартість продуктового кошика, грн	Середньомісячна заробітна плата, грн	Середній розмір місячної пенсії, грн (на кінець р.)	Купівельна спроможність, разів	
				Середньомісячної заробітної плати	Середнього розміру пенсії
1	2	3	4	$5 = 3 : 2$	$6 = 4 : 2$
1999	90	178	68,9	1,98	0,77
2000	113,4	230	83,7	2,03	0,74
2001	123,9	311,08	122,49	2,51	0,99
2002	130,7	376,38	136,55	2,88	1,04
2003	149,8	462,27	182,24	3,09	1,22
2004	181,5	589,62	316,23	3,25	1,74
2005	242,1	806,18	405,62	3,33	1,68

Примітка. За розрахунками співробітників Інституту демографії та соціальних досліджень за даними вибіркового обстеження умов життя домогосподарств України Держкомстату України.

Найбільшою купівельною спроможністю характеризується середньомісячна заробітна плата найманих працівників. У цілому, аналізуючи динаміку показників купівельної спроможності за 1999–2005 рр., слід відзначити тенденцію до зростання купівельної спроможності доходів як працюючого населення, так і доходів осіб пенсійного віку. Проте досі рівень купівельної спроможності залишається на дуже низькому рівні, в 1999 р. на середньостатистичну заробітну плату можна було купити лише 1,98 продуктового кошика, у 2005 р. – 3,33 продуктового кошика.

Доволі негативна ситуація спостерігається і при аналізі купівельної спроможності розміру середньої пенсії. Так, у цілому, на величину середньої пенсії в 2005 р. можна було купити лише 1,68 продуктового кошика, у 2004 р. купівельна спроможність середньої пенсії становила 1,74 продуктового кошика. Таким чином, у 2005 р. при порівнянні з минулим 2004 р. відбулося зниження купівельної спроможності пенсії, хоча, починаючи з 1999 р. по 2004 р. купівельна спроможність середньої пенсії безупинно зростала.

Отже, в цілому рівень матеріального становища населення України за 1999–2005 рр. відчутно поліпшився, адже купівельна спроможність основних видів доходів мала ознаки постійного зростання. Проте слід відзначити, що навіть при таких позитивних зрушеннях рівень купівельної спроможності пенсійних виплат та доходів найманих працівників в Україні залишаються на дуже низькому рівні.

Аналізуючи в цілому стан матеріальної забезпеченості населення України за 2005 рік, можемо відзначити суттєві зрушення в бік його поліпшення. Цього року відбулося значне збільшення реальних розмірів доходів, також значно поліпшилася структура доходів та витрат домогосподарств. Важливим є також значне зменшення різниці між розмірами витрат та доходів домогосподарств як середньодушових, так і в розрахунку на одного умовно дорос-

слого. Однак рівень доходів в Україні все ще залишається на досить низькому рівні, структура витрат свідчить про низький рівень матеріального добробуту (питома вага витрат на харчування становить 58,1%).

Поряд з цим, за 1999–2005 рр. в Україні спостерігаються тенденції поліпшення структури витрат. При чому структура витрат домогосподарств України в останні роки починає набувати ознак, що характерні для суспільств з ринковою економікою, а саме: має місце зменшення питомої ваги витрат на харчування та зростання питомої ваги витрат на послуги, а також відбувається збільшення витрат, що спрямовуються населенням на заощадження. Такі процеси свідчать про якісні зміни не тільки в сфері споживання, а й матеріальному добробуті населення в цілому.

Великого значення для аналізу матеріального становища населення України має дослідження купівельної спроможності середньої заробітної плати та середнього розміру пенсій. Проведений аналіз засвідчив існування позитивної тенденції зростання купівельної спроможності середньостатистичних доходів населення України. Саме зростання купівельної спроможності є головним індикатором, що характеризує процес поліпшення матеріального добробуту населення. Водночас наявність позитивних тенденцій, а саме, зростання купівельної спроможності доходів населення України, характеризується доволі повільними темпами, при цьому рівень купівельної спроможності все ще залишається на низькому рівні.

4.1.2. Споживання

Процеси економічного зростання чи занепаду в країні впливають на рівень життя населення та відбиваються на його споживчих можливостях, про що свідчать зміни в доходах та витратах населення. Упродовж останніх років, з початком періоду економічного зростання та підвищення доходів громадян, у споживанні домогосподарств України спостерігаються позитивні зрушення. Про це, передусім, свідчить зростання показників витрат на непродовольчі товари й послуги, поліпшення кількісних та якісних показників харчування.

У 2004 р. у структурі сукупних витрат домогосподарств України відбулося незначне зменшення питомої ваги витрат на харчування до 58,9%, що становить 230 грн, а в 2005 р. вже до 58,1% (або 309,5 грн), з 65,2% в 1999 р. (рис. 4.7). При цьому рівень споживання основних харчових продуктів залишається досить низьким, раціон – незбалансованим, що є наслідком і свідченням загального, все ще досить низького, рівня споживання, а відповідно і життя населення України. Також до 2004 р. поступово відбувалося незначне, але стабільне зростання частки витрат на непродовольчі товари та послуги, питома вага яких у структурі сукупних витрат становила відповідно 20,2% (76 грн) та 10,4% (41 грн). Протягом 2005 р. при зменшенні витрат на харчування відбулося незначне зменшення і витрат на непродовольчі товари та послуги, питома вага яких у сукупних витратах становила відповідно 19,8% та 10,2%, хоча у гривневому вимірі відбулося зростання витрат, які сягнули 100 грн на непродовольчі товари та 54,7 грн на послуги.

Найнижчі сукупні витрати в розрахунку на умовного дорослого серед бідного населення спостерігалися протягом 2005 р. в сільській місцевості і становили 272,5 грн проти 285,7 грн по містах. Водночас, сільські домогосподарства витратили 62,1% (проти 64,2% у 2004 р.) на забезпечення себе продовольчими товарами і лише 5,1% – на послуги, проти 56,6% та 12,3% (у 2004 р. 56,9% та 12,6%) витрат міських жителів, що також свідчить про низький рівень споживання, особливо жителів українських сіл. Серед домогосподарств найменші сукупні витрати на продовольчі товари характерні для багатодітних родин, які в розрахунку на особу становлять 166,6 грн на місяць, а найвищі – 378 грн для бездітних домогосподарств, всі члени яких – пенсійного віку.



Рисунок 4.7. Структура сукупних витрат по домогосподарствах України, 2005 рік, %

Хоча частка витрат на харчування, так само, як і в попередні роки, мала переважаючий розмір серед інших статей витрат усіх без винятку типів домогосподарств, та все ж найбільшого рівня вона досягла у пенсіонерських домогосподарствах – 65,1% та у домогосподарствах з пенсіонерів старше 75 років – 68,1% або 363,1 грн на місяць на особу. Також у 2004 р. загальноукраїнський показник витрат на харчування перевищили на 4 в. п. багатодітні домогосподарства та на 2,9 в. п. домогосподарства з дітьми, до складу яких входять пенсіонери та працюючі, тоді як уже в 2005 р. цей показник було перевищено на 9,5 в. п. та на 3,7 в. п. відповідно.

Традиційно дослідження споживання продуктів харчування базується на кількісних та якісних показниках. Кількісні показники передбачають оцінку кількості кілограмів продуктів, спожитих однією особою щомісяця, якісні показники – енергетичної цінності і вмісту поживних речовин (білки, жири, вуглеводи) у середньодобовому раціоні однієї особи по продуктах, спожитих у домогосподарстві. Також при дослідженні якості харчування було додатково розглянуто нормативне споживання за основними групами харчування та збалансованість, яка є одним з принципів учення про раціональне харчування. Саме збалансованість передбачає наявність у продуктах харчування корисних речовин, що споживаються організмом, і дотримання співвідношення між цими компонентами в раціоні.

Загалом, у 2005 р. порівняно з 1999 р. відбулися позитивні зміни у структурі споживання продуктів харчування населенням України: майже всі її складові збільшилися протягом зазначеного періоду, скоротилася лише кількість спожитих картоплі, хліба, овочів та рослинних жирів всіма без винятку типами домогосподарств, не залежно від місця їх проживання.

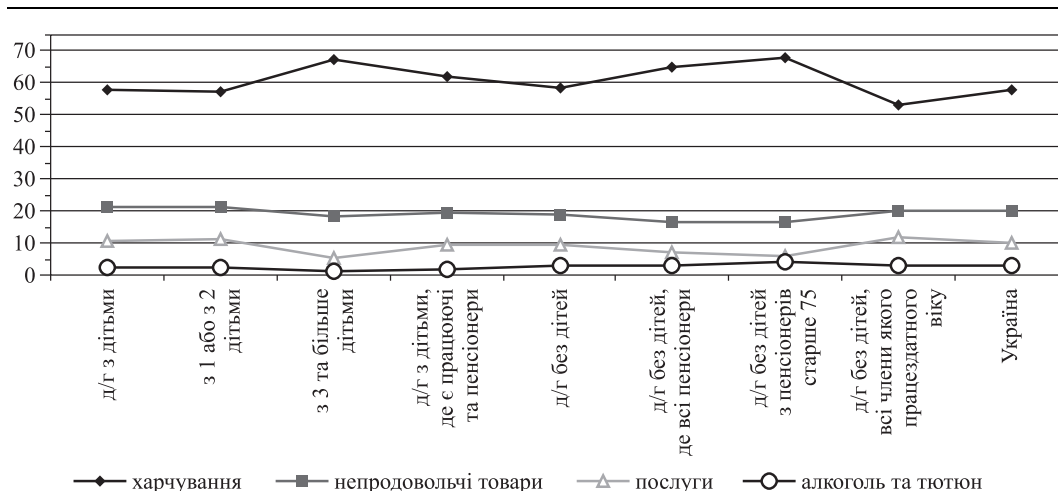
Особливої уваги заслуговують досить вагомні чинники, що впливають на кількісні показники харчування – розмір населеного пункту та наявність у домогосподарстві дітей. Так, при зменшенні розміру населеного пункту збільшується споживання хліба на 2,5 кг, картоплі на 4,2 кг, молока на 1,5 кг, овочів на 0,5 кг, натомість скорочується споживання фруктів на 1,8 кг, м'яса на 1,2 кг, яєць на 5 шт. та риби на 0,2 кг, тобто відбувається скорочення тих продуктів харчування, які насичені білками та вітамінами, що так необхідні для життєдіяльності людини.

Серед домогосподарств, до складу яких входять діти, у 2004 р. в середньому за місяць було спожито лише 2,8 кг м'яса та м'ясопродуктів на особу (що є меншим за загально-

український показник – 3,4 кг), тоді як у бездітних сім'ях споживання цих продуктів було на рівні 4,2 кг. Протягом 2005 р. показник споживання м'яса (без сала) зріс як по Україні взагалі – 3,8 кг, так і по відповідних типах домогосподарств, і сягав 3,1 кг та 4,6 кг. Загалом в домогосподарствах з дітьми споживання по усіх без винятку групах продуктів є гіршим, ніж в домогосподарствах без дітей (табл. 4.13).

Таблиця 4.13

**Динаміка споживання основних продуктів харчування
населенням України у 2002–2005 рр. в залежності від типу домогосподарства,
кг, на місяць на особу**

Групи продуктів	2002			2003			2004			2005		
	Тип домогосподарства			Тип домогосподарства			Тип домогосподарства			Тип домогосподарства		
	– з дітьми	– без дітей	Україна	– з дітьми	– без дітей	Україна	– з дітьми	– без дітей	Україна	– з дітьми	– без дітей	Україна
Хліб та хлібопродукти	8,8	14,0	11,0	8,5	13,2	10,6	8,5	13,1	10,7	8,4	13,0	10,6
Картопля та картоплепродукти	8,9	12,8	10,6	8,8	11,9	10,2	9,0	11,9	10,3	8,5	11,6	9,9
Овочі	6,5	10,8	8,3	6,1	9,9	7,8	6,2	9,8	7,9	6,3	10,1	8,1
Фрукти, ягоди, виноград, горіхи	2,1	2,9	2,4	2,3	3,1	2,7	2,5	3,2	2,8	2,8	3,7	3,2
Баштанні	1,1	1,7	1,3	1,1	1,5	1,3	0,9	1,2	1,0	1,5	2,2	1,8
Цукор, мед	2,4	3,9	3,1	2,6	4,1	3,3	2,9	4,5	3,6	2,8	4,5	3,6
Молоко та молокопродукти	15,9	24,0	19,3	16,5	23,5	19,6	17,2	24,9	20,8	18,1	26,9	22,2
Яйця та яйцепродукти	15,4	21,0	18	15,9	20,2	18	16,0	21,2	18	18,4	24,5	21,2
Риба та рибопродукти	1,1	1,9	1,4	1,1	1,9	1,4	1,2	2,2	1,7	1,4	2,5	1,9
М'ясо, м'ясопродукти (без сала)	2,2	3,2	2,6	2,7	3,7	3,1	2,8	4,2	3,4	3,1	4,6	3,8
Сало та тваринні жири	0,5	1,0	0,7	0,6	1,1	0,8	0,4	0,8	0,6	0,5	1,0	0,7
Олія та рослинні жири	1,6	2,6	2,0	1,7	2,6	2,1	1,6	2,5	2,0	1,5	2,4	1,9

Примітка. Розраховано співробітниками Інституту демографії та соціальних досліджень на базі обстеження умов життя домогосподарств Державним комітетом статистики України за даними 2002-2005 рр.

Рівень споживання риби та рибопродуктів у сім'ях з дітьми є меншим в 1,6 раза за 2005 р., ніж у сім'ях, що складаються винятково з дорослих, проти 1,7 раза в 2002 р. та 1,8 раза у 2004 р. Крім того, навіть споживання молока та молочних продуктів в домогосподарствах з дітьми все ще залишається в 1,3 раза меншим, ніж у сім'ях без дітей (2004 р. – 1,6 раза).

Якщо середньомісячне споживання однією особою картоплі та хліба в бездітних сім'ях становило 14 кг, а в сім'ях з дітьми вже 8,8 кг у 2002 р., то в 2005 р. споживання зменшилося до 13,0 та 8,4 кг відповідно. Так само протягом 2002–2005 рр. поменшало в раціоні овочів, олії та інших рослинних жирів, що є основним джерелом постачання в організм вуглеводів, макро- та мікроелементів, натомість збільшилося споживання фруктів та ягід, цукру та меду, молока, яєць, навіть риби та м'яса.

Найгірша ситуація щодо споживання продуктів харчування серед домогосподарств з дітьми спостерігається з року в рік у багатодітних родин, де раціон переважно складається з картоплі, картоплепродуктів та хліба, а вжиток м'яса, риби, молока, яєць, овочів та фруктів є меншим навіть за загальноукраїнські показники, що свідчить про вкрай низький рівень життя та його низьку якість (попри всі намагання держави підтримати багатодітні сім'ї, бідність серед них протягом 2002–2004 рр. збільшилася з 64,3% до 69,6%). За 2005 р. бідність серед багатодітних домогосподарств скоротилася до 66%, завдяки підвищенню розміру соціальних гарантій, однак їх становище не поліпшилося порівняно з іншими типами домогосподарств та загальноукраїнським рівнем.

Навпаки в домогосподарствах без дітей, зокрема, що складаються тільки з пенсіонерів та пенсіонерів старше 75 років споживання перевищує загальноукраїнські показники по всіх групах продуктів харчування, навіть таких як м'ясо, риба, овочі, фрукти, цукор та мед. Разом з підвищенням розміру пенсій спостерігається поліпшення структури споживання, хоча їх раціон все ще дуже насичений хлібом, картоплею, молоком, тваринними та рослинними жирами, однак все ж відбувається поступова заміна їх на більш корисні для здоров'я продукти.

Для більш детального аналізу кількісних показників споживання харчових продуктів було порівняно структури реального та нормативного споживання основних продуктів харчування. Для цього взято за основу та адаптовано до розрахунків Інституту демографії та соціальних досліджень НАН України рекомендації щодо раціональних норм споживання Київського науково-дослідного інституту харчування. Згідно з розробками КНДІ, які мають на меті визначення норм потреби в основних продуктах харчування населення України, структура споживання складається з 10 основних груп харчових продуктів, усереднені кількісні норми щодо кожної групи продуктів коригуються кожні п'ять років відповідно до реалій українського суспільства.

Так, за розрахунками протягом 2002–2005 рр. населення України відчуває значний «дефіцит» у споживанні сезонних, а тому більш дорогих, однак важливих для життєдіяльності організму, таких продуктів харчування, як фрукти, ягоди, виноград, горіхи, баштанні – на 30%, та овочів і м'яса (у тому числі м'ясопродукти, субпродукти та інші тваринні жири) – на 40%, тоді як більш дешеві продукти споживаються українськими домогосподарствами надмірно: на 21% хліба та хлібопродуктів, на 40% яєць, риби та рибопродуктів на 14%, на 78% олії та рослинних жирів.

Протягом 2004 р. населення України, порівняно з деякими країнами СНД, за споживанням по 10-ти основних групах продуктів харчування опинилося на 3-му місці за Білоруссю та Росією. Підкреслимо, що при кількісному порівнянні споживання продуктів харчування населенням окремих країн слід зважати на національні смаки та традиції, що становлять культуру харчування в країні. Взагалі культура харчування населення України більш збігається з культурами найближчих сусідів – Росії та Білорусі, і є більш різноманітною та раціональною порівняно з Азербайджаном та Казахстаном. Однак за споживанням таких «універсальних» продуктів, як овочі, баштанні, фрукти, ягоди та виноград, українці опинилися на останньому місці. Вживання в їжу населенням України, Росії та Білорусі хліба, картоплі та молока є майже на одному рівні, виняток становить тільки споживання м'яса та м'ясопродуктів, яке українці споживають в 1,4 раза менше, ніж росіяни та 1,5 раза, ніж білоруси (табл. 4.15).

Таблиця 4.14

**Співвідношення реального та нормативного споживання
продуктів харчування за основними групами у 2002 та 2005 рр.³**

Групи продуктів	2002		2005	
	Реальне споживання, кг на місяць на особу	Співвідношення між реальним та нормативним споживанням	Реальне споживання, кг на місяць на особу	Співвідношення між реальним та нормативним споживанням
Хліб і хлібні продукти	11,0	1,25	10,6	1,21
Картопля та картоплепродукти	10,6	1,04	9,9	0,97
Овочі та баштанні	9,6	0,73	8,1	0,62
Фрукти, ягоди, виноград, горіхи	2,4	0,35	3,2	0,46
Цукор, мед	3,1	0,96	1,8	0,57
Молоко та молокопродукти	3,3	0,53	3,6	0,58
Яйця	19,3	0,63	22,2	0,72
Риба та рибопродукти	17,7	1,18	21,2	1,41
М'ясо та м'ясопродукти (у тому числі субпродукти та інші тваринні жири)	1,4	0,87	1,9	1,14
Олія та рослинні жири	2,0	1,86	1,9	1,78

Таблиця 4.15

Порівняльна таблиця споживання продуктів харчування населенням окремих країн СНД у 2004 р. (на одну особу за рік; кг)⁴

	Україна	Росія	Білорусь	Казахстан	Азербайджан
Хлібні продукти (крупя, бобові, борошно; хліб та макаронні вироби у перерахунку на борошно)	125,6	119	100	132	184
Картопля	141,4	128	185	60	81
Овочі та баштанні продовольчі культури	115,4	99	118	214	171
Плоди, ягоди та виноград (без переробки на вино)	33,9	45	46	41	47
Цукор	38,4	37	39	25,9	17,3
Молоко та молочні продукти	226	233	246	161	167
Яйця (шт.)	220	242	234	157	92
Риба та рибні продукти	12,3	—	—	—	—
М'ясо та м'ясопродукти, (у тому числі субпродукти і жир-сирець)	38,5	53	59	28	21
Олія	13,0	11,6	14	4,8	7,2

³ Дані розраховані співробітниками Інституту демографії та соціальних досліджень НАН України на основі рекомендацій Київського науково-дослідного інституту харчування щодо раціональних норм споживання.

⁴ Дані Державного комітету статистики України, 2004 р.

Загалом як для України, так і для сусідніх держав, характерною рисою є надмірне споживання хліба та хлібопродуктів і постійний дефіцит у споживанні овочів, фруктів, молока, риби та м'яса.

Таким чином, у 2002–2005 рр. для українських домогосподарств намітилася тенденція до позитивних змін у кількісних показниках харчування: при зменшенні споживання хліба та хлібопродуктів, картоплі та картоплепродуктів, цукру та меду відбулося збільшення споживання м'яса та м'ясопродуктів, молока та молочних продуктів, риби, ягід, горіхів та фруктів; зменшилася кількість тваринних жирів, які частково заміщуються рослинними оліями. Однак основною відмінністю раціону сімей українців є незбалансована структура харчування та недостатнє споживання продуктів, що виступають основним джерелом білків і вуглеводів, необхідних для нормального розвитку, росту та життєдіяльності.

На фоні загального поліпшення кількісних показників харчування якісні показники є ще досить низькими, тобто українським домогосподарствам притаманна дуже висока калорійність харчування (3571 ккал), що не є свідченням того, що організм людини отримує необхідну кількість поживних речовин, до того ж головною проблемою залишається незбалансованість харчування населення України в цілому.

Раціональне харчування – найважливіша умова збереження здоров'я, нормального росту та розвитку організму людини. Основними принципами раціонального харчування є: 1) співвідношення між енерговитратами людини та енергоцінністю їжі; 2) збалансованість їжі за поживними речовинами; 3) різноманітність харчових продуктів; 4) споживання в необхідній кількості мікро- та макроелементів.

За останніми даними Всесвітньої організації охорони здоров'я, стан здоров'я людини залежить від організації медичної служби та генетичних особливостей організму тільки на 15%, а на 70% – від способу життя та харчування. Сьогодні не викликає сумніву, що повноцінне харчування обумовлене, крім енергетичної цінності їжі, не тільки збалансованістю раціону по білках, жирах та вуглеводах, а й забезпеченістю вітамінами, мікроелементами та мінералами. Саме вітаміни виконують найважливіші функції по обміну речовин в організмі. Функціонування всіх систем організму, у тому числі захисних, залежить від рівня забезпеченості його вітамінами, оскільки організм людини сам не виробляє вітамінів (тільки в невеликій кількості нікотинову кислоту)⁵, вони мають надходити до нього з їжею. Крім того, обов'язковою складовою раціону харчування є мінеральні речовини, що разом з іншими харчовими компонентами впливають на життєдіяльність організму людини, забезпечуючи його новими клітинами.

Вітамінодефіцитні стани розглядаються ВООЗ як проблеми голодування (що може бути наслідком низького рівня життя), а розрахунки свідчать, що навіть при різноманітності та збалансованості їжі сучасної людини, раціон харчування «не добирає» по більшості вітамінів 20–30%. Основним джерелом інформації щодо рівня та якості харчування є вибіркове обстеження умов життя домогосподарств, яке щороку проводить Державний комітет статистики України. На жаль, наявна інформація надає можливість оцінити лише енергетичний вміст та кількість поживних речовин у добовому раціоні людини, а наукові розробки співробітників Інституту демографії та соціальних досліджень НАН України на базі нормативів ВООЗ додатково надають змогу оцінити баланс поживних речовин у спожитих продуктах харчування, тоді як кількість та збалансованість споживання мінеральних речовин та вітамінів за цими даними не може бути досліджена.

Починаючи з 2004 р., Державний комітет статистики України публікує результати балансових розрахунків фондів споживання основних сільськогосподарських продуктів, що містять і середньодобове споживання основних мікро- та макроелементів у складі продуктів

⁵ За деякими іншими джерелами організм людини виробляє близько 20 вітамінів.

харчування [6]. Норми вмісту калорій, протеїнів, жирів, мікроелементів у кілограмі відповідних продуктів, розроблені на підставі розрахунків НДІ гігієни харчування Міністерства охорони здоров'я України. Дані щодо їх кількості охоплюють період з 1995 р. та дають змогу дослідити динамічні зміни якості харчування населення України.

Протягом 1995–2005 рр. за всіма показниками середньодобове споживання населенням України макро- та мікроелементів, що входять до складу продуктів харчування, залишається майже незмінним і коливається у межах встановлених норм. Однак слід підкреслити, що оскільки українські домогосподарства постійно відчувають дефіцит у споживанні фруктів, ягід, винограду, овочів, м'яса та риби в організмі людини виникає дисбаланс (нестача, відсутність або надлишок) вітамінів та мінеральних речовин, що може нанести шкоду здоров'ю.

Так, протягом зазначеного періоду вміст у продуктах харчування кальцію перевищував загальнозстановлену норму у 800 мг на добу в середньому на 93,5 мг, але, на жаль, саме споживання навіть у достатній кількості даної речовини не гарантує засвоєння її організмом, оскільки цей процес залежить від збалансованого надходження до організму фосфору (у співвідношенні 1:1,5) та магнію (1:0,5). Через відсутність даних щодо споживання кальцію, а так само й заліза, окремими групами населення, можна опосередковано робити висновки про їх баланс в організмі людини на основі відповідності споживання фруктів, хліба (круп) та м'яса нормам (кг на особу на добу). Реальний вміст заліза в організмі людини дещо перевищує норму, яка становить 10–15 мг, через те, що протягом останніх років намітилася тенденція до споживання харчових продуктів зі значним його вмістом (табл. 4.16).

Таблиця 4.16

**Середньодобове споживання населенням України
основних макро- та мікроелементів у складі продуктів харчування
(у розрахунку на одну особу)**

	1995	2000	2001	2002	2003	2004	2005
Калорійність, ккал.	2696	2661	2758	2800	2798	2910	2907
Білки, г	77,7	73,4	75,9	78,6	77,7	79,3	79,3
Жири, г	77,1	71,7	73,2	78,3	80,9	87,8	89,9
Кальцій, мг	954	825	850	914	919	923	930
Залізо, мг	20,2	19,4	19,9	20,3	20,1	20,5	20,4
Ретинол, мг	1,2	1,0	1,0	1,1	1,2	1,2	—
Тіамін, мг	1,9	1,8	1,9	1,9	1,8	1,9	—
Рибофлавін, мг	2,6	2,3	2,3	2,5	2,5	2,5	—
Ніацин, мг	17,3	16,8	17,1	17,5	17,5	17,9	—
Аскорбінова кислота, мг	98	100	101	102	108	110	109

Примітка. Джерело: основні соціальні стандарти, гарантії та показники розвитку.

Таким чином, серед населення України завдяки загальному поліпшенню середніх кількісних показників споживання харчових продуктів відбувається поступове, але повільне поліпшення в них вмісту вітамінів та мінеральних речовин, які знаходяться у межах допустимих норм. Але відповідність середньоукраїнської кількості вітамінів та мінеральних речовин нормам не засвідчує загального положення для різних типів домогосподарств, оскільки при недоспоживанні даних елементів в одних сім'ях може бути надмірне споживання в інших.

Енергетична цінність харчових продуктів в українських домогосподарствах у 2005 р. в середньому сягала 3571 ккал на добу, яка здебільшого набиралася за рахунок вжи-

вання продуктів, що містять багато жирів та мало білків і вуглеводів. Найвищий показник енергетичної цінності порівняно із загальноукраїнським (3780 ккал) характерний для сільської місцевості, тоді як найменший (3466 ккал) – для міського населення. При цьому більш раціональним є харчування сільських домогосподарств, де білки та вуглеводи перевищують навіть загальноукраїнський рівень, а кількість жирів є дещо меншою. Водночас для жителів як малих, так і великих міст властиве споживання продуктів, що містять надмірну кількість жирів та малу кількість білків і вуглеводів (табл. 4.17). Оскільки наявність у домогосподарстві дітей має вагомий вплив на кількісні показники харчування, від яких залежать якісні, то серед українських домогосподарств найгірша ситуація щодо енергетичної цінності та вмісту поживних речовин у продуктах харчування спостерігається в багатодітних сім'ях: 74 г білків, 108 г жирів та 393 г вуглеводів забезпечують 2817 ккал добового раціону кожної особи. Значно кращим є становище бездітних домогосподарств, особливо тих, що складаються виключно з осіб пенсійного віку: енергетична цінність їх добового раціону становить 5037 ккал, що набирається з 127 г білків, 218 г жирів та 658 г вуглеводів.

Слід зазначити, що населення України, не залежно від місця проживання домогосподарств, протягом 1999–2005 рр. значно покращило якість спожитих продуктів харчування за рахунок збільшення в раціоні продуктів, що складаються із значної кількості білків та вуглеводів і меншої – жирів (табл. 4.17).

Таблиця 4.17

Енергетична цінність і вміст поживних речовин у спожитих в домогосподарствах України продуктах харчування у 1999 та 2005 рр.

	1999			2005		
	Україна	місто	село	Україна	місто	село
Енергетична цінність, ккал	3129	3052	3284	3571	3466	3780
Білки, г	85	81	92	93	92	97
Жири, г	135	133	137	156	157	153
Вуглеводи, г	401	390	423	459	431	515

Примітка. Розраховано співробітниками Інституту демографії та соціальних досліджень на базі обстеження умов життя домогосподарств за даними 2002–2005 рр.

При дослідженні якості харчування українських сімей було використано розроблені ВООЗ нормативи щодо принципів здорового харчування. Мета даного дослідження полягала в розробці на основі наявної енергетичної цінності продуктів харчування раціональних норм вмісту окремих якісних складових для реалій українського суспільства.

«Руководство СИНДИ по питанию» містить «Моделі раціонів харчування та вмісту в них поживних елементів», однак дані моделі розраховані для низькокалорійного раціону харчування, що не відповідає вимогам України, для якої характерна висока калорійність (харчування лише 13,2% населення у 2005 р. за калорійністю не перевищувало 2100 одиниць на добу, тоді як у 1999 р. їх частка становила 22,8%). Так, якщо в середньому (відповідно до нормативів ВООЗ) середньодобова калорійність становить 2800 ккал, то виходячи з цього, раціонально збалансована модель харчування, що базується на принципі здорового способу життя, має містити 115 г білків, 70 г жирів та 430 г вуглеводів на добу. Середнє ж по Україні, наприклад, у 2005 р. значення середньодобової калорійності об'ємом 3571 одиниць відповідно до проведених розрахунків повинно набиратись у таких пропорціях: 146 г білків, 93 г жирів, 553 г вуглеводів на добу. Слід підкреслити, що наведені тут дані є усередненими,

оскільки показники збалансованості харчування повинні враховувати, крім середньодобової калорійності, ще й показники фізичної активності, віку, ваги, зросту, статі тощо.

Позитивні зміни, що відбулися за 1999–2005 рр. у кількісних показниках харчових продуктів дещо поліпшили якісні характеристики раціону українських сімей, тобто за рахунок вживання м'яса (без сала або більш пісних м'ясопродуктів), фруктів, ягід, молока та риби їм вдалося збільшити частку білків та вуглеводів і зменшити частку жирів. Як зазначалося, загалом по Україні в цілому та по окремих типах сімей при високій калорійності харчування особливістю споживання всіх без винятку типів домогосподарств залишається недостатній вміст у раціоні білків і вуглеводів та значне перевищення жирів. Так, при розрахованій нормі споживання жирів для сімей з дітьми, і у 1999 р., і в 2005 р. реально жирів споживається більше на 50–70%. І навпаки, спостерігається помітний дефіцит споживання білків – 30–40%, вуглеводів – 6–18%, виходячи з необхідної для такої калорійності харчування норми споживання (табл. 4.18).

Таблиця 4.18

Співвідношення реального та нормативного показника енергетичної цінності харчування у 1999 та 2005 рр.⁶

Тип домогосподарства	1999			2005		
	Білки	Жири	Вуглеводи	Білки	Жири	Вуглеводи
Сім'ї з дітьми						
– з 1 або 2 дітьми	0,66	1,72	0,84	0,63	1,69	0,85
– з 3 та більше дітьми	0,67	1,54	0,92	0,62	1,52	0,94
– з дітьми, де є працюючі та пенсіонери	0,64	1,50	0,93	0,63	1,61	0,89
Сім'ї без дітей						
– з пенсіонерів	0,66	1,60	0,83	0,60	1,57	0,86
– з осіб старше 75 р.	0,66	1,58	0,84	0,63	1,70	0,82
– з осіб працездатного віку	0,66	1,75	0,80	0,59	1,53	0,87
Україна	0,66	1,69	0,83	0,62	1,64	0,85

Вуглеводів як бездітні сім'ї, так і сім'ї з дітьми (незалежно від кількості дітей) споживають у середньому на 15% менше від норм здорового харчування. До того ж раціон цих сімей складається, переважно, з картоплі та хлібопродуктів, тоді як фрукти та овочі споживаються ними найменше. Виходячи з даних, наведених у таблиці 4.18, видно, що при вдвічі більшій калорійності харчування бездітних сімей, порівняно з сім'ями з дітьми, майже однаковим є значне перевищення жирів у споживанні продуктів харчування, тоді як білків та вуглеводів бракує.

Хоча домогосподарства без дітей і виграють на фоні сімей з дітьми щодо кількості спожитих продуктів харчування та їх енергетичної цінності, та все ж вони програють у збалансованості та різноманітності раціону. Так, особливо домогосподарства, що складаються винятково з пенсіонерів (пенсіонерів старше 75 років) та домогосподарства з осіб працездатного віку, добову калорійність забезпечують, в основному, за рахунок споживання продуктів, що мають значний вміст жирів та вуглеводів, тоді як постійно відчувають дефіцит білків.

⁶ Джерело: розраховано співробітниками Інституту демографії та соціальних досліджень на базі обстеження умов життя домогосподарств за даними 2002–2005 рр.

Однак при досить високій калорійності харчування серед населення України з 1999 р. і досі зустрічаються такі домогосподарства, які не можуть забезпечити собі достатній рівень харчування, а їх добовий раціон становить навіть менше 2100 ккал⁷. Протягом зазначеного періоду відбулося зменшення частки бідних домогосподарств за даним критерієм на 9,6%, що свідчить про збільшення можливостей забезпечити себе необхідною кількістю продуктів харчування (та слід підкреслити, що не завжди якісних). Найбільший відсоток домогосподарств, які потрапили за межу бідності, спостерігається в сім'ях з дітьми і в 4,1 раза (тоді як у 2004 р. – в 2,6 раза) є більшим проти бездітних. Особливої уваги заслуговують багатодітні та пенсіонерські домогосподарства. Так, перші становлять значний відсоток – 38,7% та 26,6% у 1999 та 2004 рр. відповідно, тоді як друга група – навпаки, найменший – 5,5 та 2,7. Протягом 2005 р. частка бідних (за даним критерієм) домогосподарств з 3-ма та більше дітьми скоротилася лише на 0,4 в. п., тоді як серед пенсіонерських домогосподарств – на 1,5%.

У структурі населення України значну питому вагу становлять люди пенсійного віку, енергетична цінність добового раціону яких має бути значно меншою за усереднені загальноприйняті норми. Як зазначалося вище, добова калорійність раціону українських пенсіонерів за віком та пенсіонерів старше 75 років значно перевищує загальноукраїнський показник, а згідно з даними [7, с. 14–18] потреба в енергії чоловіків у віці 60–74 рр., що вийшли на пенсію, в середньому не перевищує 2300 ккал на добу, у віці 75 років і старше – 2000 ккал, а потреба в енергії жінок відповідних вікових груп – 2100 ккал і 1900 ккал. Оскільки в домогосподарстві важко виокремити споживання саме людини пенсійного віку зі споживання інших членів домогосподарства, то раціонально розглянути енергетичну цінність добового раціону домогосподарств пенсіонерів-одинаків, частка яких в складі населення України у 2005 р. становила 6,1%.

Так, добовий раціон чоловічих домогосподарств пенсіонерів-одинаків віком від 60 до 74 років перевищує норму на 3139 ккал, а 1,6% не набирають навіть норми; серед жіночих домогосподарств даної вікової групи перевищення становить 3661 ккал, тоді як не досягли межі – лише 0,1%. Попри всі рекомендації щодо зменшення з віком вмісту в продуктах харчування добової енергетичної цінності українські пенсіонери, навпаки, споживають продукти дуже високої калорійності і замість нормативно визначених 2100 одиниць добовий раціон для чоловічих домогосподарств-одинаків віком 75 років та старше становить 5030 ккал. Серед жіночих домогосподарств даної вікової групи, не зважаючи на дуже високу калорійність добового раціону в 5425 одиниць, межі в 1900 ккал не досягли 0,6% домогосподарств (табл. 4.19).

Таблиця 4.19

Співвідношення реальної та нормативної добової калорійності раціону домогосподарств пенсіонерів-одинаків, 2005 рік

Добове енергетичне споживання	Домогосподарства пенсіонерів-одинаків			
	60–74 рр.		75 років і старше	
	Чоловіки	Жінки	Чоловіки	Жінки
Нормативне	2300	2000	2100	1900
Реальне	5439	5661	5030	5425
Співвідношення	2,36	2,83	2,40	2,86

⁷ Калорійність спожитих харчових продуктів є ще одним критерієм, який надає змогу визначити рівень життя (бідності) населення. Для України за відносну межу бідності було взято 2100 ккал, тобто якщо енергетична цінність добового раціону становить менше зазначеної норми, то людина вважається бідною.

Поряд з надмірною енергетичною цінністю добового раціону, дефіцитом у ньому білків, вуглеводів, вітамінів і мікроелементів, надмірною кількістю жирів, нераціональністю та незбалансованістю харчування для українців гостро постала проблема непоінформованості не лише щодо енергетичної цінності продукту, вмісту в ньому корисних елементів, а й шкідливих для здоров'я речовин. Низький рівень життя, який визначається низькою платоспроможністю щодо придбання якісної продукції, зумовлює споживання більш дешевих і не завжди якісних продуктів, бо вигляд і аромат не завжди свідчать про якість і натуральність продукту, який може містити так звані харчові добавки – консерванти, розпушувачі, барвники, ароматизатори тощо. Їх наявність у продукті позначається на упаковці кодом «Е» з відповідною цифрою. На відміну від споживачів розвинених країн, українці неухважно ставляться до їх наявності на упаковці та до того, чи не зашкодять ці добавки їхньому здоров'ю. Саме через непоширеність серед пересічних громадян «звички» цікавитися вмістом придбаного товару попри яскраву рекламу, майже «сліпу» довіру виробникові та, здебільшого, і просто через відсутність на упаковці необхідної, доступної та достовірної інформації здоров'я населення України погіршується.

Інформація про товар має не лише міститися на упаковці, а й бути доступною розумінню кожної окремої людини. Разом з тим, інформація стосовно вмісту шкідливих для здоров'я речовин і протипоказань щодо застосування даного товару, яка подається, наприклад, через маркування харчових продуктів затвердженими специфічними символами, якими позначають дієтичні, профілактичні, оздоровчі харчові продукти, біологічно активні харчові добавки, дитяче харчування, харчування для спортсменів тощо та застереження стосовно вживання харчового продукту певними категоріями (групами) населення (діти, вагітні, люди похилого віку, спортсмени, хворі тощо) не є широковідомою та зрозумілою для населення. Крім того, така інформація зустрічається дуже рідко, саме тому доцільно було б для використання у маркуванні харчових продуктів специфічних символів популяризувати вже існуючі та розробити нові позначки щодо якості товарів, їх призначення певним категоріям та про особливості їх складових.

На жаль, відсутність даних щодо вмісту речовин у продуктах харчування не дає змоги проаналізувати якість спожитих продуктів та оцінити їх вплив на життєдіяльність людини. Однак останнім часом держава спрямовує свої зусилля на поширення культури харчування серед населення України і посилення державного контролю за якістю споживчих товарів, що окреслено деякими законодавчими актами, зокрема Законом України «Про захист прав споживачів» № 1023-ХІІ від 12.05.91 (остання редакція від 18.11.03) та Законом України «Про якість та безпеку харчових продуктів і продовольчої сировини» № 771/97-вр від 23.12.97 (остання редакція 16.12.04).

Таким чином, протягом 1999–2005 рр. відбувається повільне поліпшення якісних характеристик споживання харчових продуктів населенням України, але загалом культура харчування залишається на досить низькому рівні. Раціон українських домогосподарств став більш збалансованим. Так, при незначному збільшенні частки жирів у раціоні відбувається і більш помітне збільшення кількості білків, що свідчить про намагання максимально вітамінізувати їжу, збільшити в харчуванні споживання овочів, фруктів та ягід, зменшити кількість тваринних жирів, частково заміщуючи їх рослинними, обмежувати вживання чистого цукру (краще замінювати медом) та кондитерських виробів. Однак покращені кількісні та якісні показники не свідчать про якість та безпечність харчових продуктів, що відбивається на раціональності та збалансованості харчування, а врешті-решт становить загрозу здоров'ю людини.

Поряд із зменшенням загальної частки у витратах на харчування, як зазначалося вище, протягом 1999–2005 рр. збільшувалася частка витрат на послуги та непродовольчі товари. Витрати українських домогосподарств на непродовольчі товари протягом 2004 р., як за-

значалося, становили 20,2% загальних сукупних витрат або 74,1 грн на особу на місяць. Витрати домогосподарств з дітьми становили 21% проти 19,5% витрат бездітних домогосподарств. Однак за 2005 р. у структурі витрат, поряд із зменшенням частки витрат на харчування, відбулося і зменшення частки витрат на непродовольчі товари (до 19,8%) та послуги (10,2%), тоді як збільшилася до 9,2% частка витрат на інші товари та послуги (особистий догляд, соціальна допомога, страхування тощо). Домогосподарства з дітьми витратили на придбання одягу 4,6% загальних сукупних витрат, 2,3% – взуття, 1,4% – товари особистого догляду (перукарні, електротовари та інші предмети для особистого догляду), в той час як бездітні, відповідно, 3,2%, 1,7% та 1,1%.

Серед бездітних домогосподарств найменшу частку на придбання одягу (1,6% або 12,7 грн) та взуття (0,9% – 7,9 грн) витрачають пенсіонерські домогосподарства, особливо з пенсіонерів старше 75 років (0,9 та 0,6%), тоді як серед домогосподарств з дітьми в найгіршій ситуації перебувають лише багатодітні сім'ї, які витрачають, відповідно, 4,7% (12,1 грн) та 2,4% (6,2 грн) загальних сукупних витрат. Перевищено на 0,3–0,7 в. п. загальноукраїнський показник щодо витрат на придбання одягу та взуття в сім'ях з 1–2 дітьми, в домогосподарствах, де всі члени працездатного віку та в домогосподарствах з дітьми, де є працюючі і пенсіонери. Слід підкреслити, за 2005 р. відбулося збільшення майже вдвічі грошових витрат на придбання одягу та взуття всіма без винятку типами домогосподарств, хоча при цьому їх частка в сукупних загальних витратах збільшилася тільки на 0,1 в. п.

Незначні витрати, що становили 1,2% у 2005 р. загальних сукупних витрат населення, були спрямовані на придбання товарів особистого догляду, до того ж різниця у витратах домогосподарств з дітьми та без дітей становила тільки 0,3 в. п. Серед українських домогосподарств найменше було витрачено на особистий догляд, знов-таки, пенсіонерськими домогосподарствами – 0,7% (пенсіонери старше 75 років – 0,6%) та багатодітними – 1%.

Серед домогосподарств України найбільша питома вага витрат на послуги у 2004 р. була в домогосподарствах, що проживають у великих містах – 14,4%, однак за поточний рік вони скоротилися на 0,5 в. п. У таких домогосподарствах на послуги у 2005 р. в середньому витрачалося майже 82 грн на місяць у розрахунку на одну особу, в малих містах – 42 грн, у сільській місцевості – 23,7 грн. У домогосподарствах без дітей рівень витрат на послуги в середньому становив 59 грн у розрахунку на одну особу, що на 11,3 грн вище за відповідний показник у домогосподарствах з дітьми.

Так, у 2005 р. в домогосподарствах, усі члени якого працездатного віку, частка витрат на послуги переважала загальноукраїнський показник на 1,7%, хоча витрати на непродовольчі товари підвищилися за рік до загальноукраїнського рівня – 19,8 (у 2004 р. 1,7%). У сім'ях з 1–2 дітьми також спостерігається незначне перевищення загальноукраїнського показника у витратах на послуги (0,8%) та у витратах на придбання непродовольчих товарів (1,4%). Оскільки основні статті витрат домогосподарств спрямовані саме на забезпечення харчування та оплату житлово-комунальних послуг, то досить мала частка – 39,2% (201,3 грн) лишається на охорону здоров'я, освіту, відпочинок і культуру тощо (табл. 4.21).

Як зазначалося, витрати на послуги є досить низькими серед населення України та у 2005 р. їх структура залишилася незмінною і основну частку, яка становить 26,3% (проти 28,9% у 2004 р.), займали житлово-комунальні послуги. Також досить вагомими є витрати на відпочинок і культурні заходи – 24%, охорону здоров'я – 22,4%, тоді як на освіту, відвідування кафе та ресторанів залишається, відповідно 11% та 16,9% (проти 11,8% та 14,8% у 2004 р.), що свідчить про низький рівень споживчих можливостей населення.

Витрати на оплату житлово-комунальних послуг (з урахуванням субсидій та пільг) у 2005 р. в домогосподарствах з дітьми становили 2,42% загальних сукупних витрат, а в бездітних 2,92%. Так, в пенсіонерських домогосподарствах витрати є найбільшими по Україні, вони в 1,2 раза перевищують загальноукраїнський показник і становлять в домогосподарств-

вах з пенсіонерів за віком 3,2% (26 грн) від загальних сукупних витрат та 4% (30,4 грн) в домогосподарствах з пенсіонерів старше 75 років, тоді як в багатодітних сім'ях це лише 1,2% або 6,2 грн, що є меншим майже вдвічі за частку витрат у сім'ях з 1–2 дітьми та в домогосподарствах, усі члени якого працездатного віку.

Таблиця 4.21

**Структура сукупних витрат за типами домогосподарств України,
2004–2005 рр., на одну особу на місяць⁸**

Тип домогосподарства	Непродовольчі товари		Послуги		Непродовольчі товари		Послуги	
	2004				2005			
	Грн		%		Грн		%	
Сім'ї з дітьми								
– з 1-им або з 2-ма дітьми	66,1	37,2	21,2	11,2	86,5	46,8	21,2	11,0
– з 3-ма та більше дітьми	35,4	18,0	17,1	7,5	45,3	13,8	18,1	5,2
– з дітьми, де є працюючі та пенсіонери	52,2	26,5	20,4	9,4	68,8	34,3	19,6	9,2
Сім'ї без дітей								
– без дітей, де всі пенсіонери	70,2	39,1	18,6	6,7	95,5	44,0	16,5	7,0
– пенсіонери старше 75 р.	61,2	39,2	20,9	12,1	87,1	36,5	16,3	5,9
– без дітей, всі члени сім'ї працездатного віку	98,7	59,2	18,1	7,8	130,3	81,5	19,8	11,9
Україна	69,6	37,3	20,2	10,4	93,0	50,0	19,8	10,2

На освіту в середньому по країні домогосподарства витратили у 2005 р. лише 1,1% загальних сукупних витрат або 26,4 грн на особу на місяць, що є на 0,2 в. п. (21,4 грн) менше, ніж у попередньому році. В залежності від розміру населеного пункту змінюються витрати на освіту: найменша частка характерна для мешканців українських сіл – 0,7%, малих міст – 1%, великих міст – 1,4%, що у грошовому вираженні дорівнюють, відповідно, 22,8 грн, 20,6 грн, та 29,9 грн на особу на місяць.

Оскільки, освітніми послугами не користуються особи пенсійного віку, серед інших домогосподарств найменше витрачають багатодітні сім'ї – 1% або 12,4 грн, а найбільше, навіть за загальноукраїнський показник, домогосподарства з осіб працездатного віку – 1,7%, що пояснюється сучасними вимогами до постійного підвищення рівня кваліфікації та оволодіння суміжними спеціальностями.

Ще одна важлива для підтримки життєдіяльності стаття витрат на охорону здоров'я становить у 2005 р. лише 2,3% по країні, тоді як за попередній рік вона становила 2,6%, що свідчить не про здоров'я населення, а про низький рівень споживання і нездатність задовольнити найважливіші потреби. Безперечно, з віком людина все більше втрачає здоров'я та потребує певного соціального й медичного догляду, однак ці послуги не завжди можуть бути

⁸ Джерело: розраховано співробітниками Інституту демографії та соціальних досліджень на базі обстеження умов життя домогосподарств за даними 2002 – 2005 рр.

доступними навіть за умови надання державою соціальних пільг. Найбільша частка витрат на підтримку належного рівня здоров'я характерна для осіб пенсійного віку – 3,9% (28,1 грн) від загальних сукупних витрат. Звісно, пенсіонери за віком (жінки старше 55 років, чоловіки старше 60 років) витрачають на придбання медичних товарів та медичні послуги дещо менше, ніж пенсіонери старше 75 років (приблизно на 0,5 в. п., що в грошовому вимірі становить 3,7 грн), оскільки мають більше фізичних можливостей для продовження трудової діяльності та отримання додаткових видів доходу (крім виплат по трансфертах). Серед домогосподарств з дітьми найменший рівень витрат, який зменшився протягом року вдвічі, на оплату медичних послуг та товарів мали багатодітні сім'ї – 4,4 грн, тоді як у 2004 р. – 6,6 грн на особу на місяць. За наявності в домогосподарстві з дитиною особи пенсійного віку, витрати на підтримку здоров'я збільшуються і становлять 9,3 грн на особу на місяць.

На відпочинок та культуру населення України у 2005 р. в середньому витратило 2,5% загальних сукупних витрат, або лише 15,5 грн на місяць на особу. Перевищують загальноукраїнські показники витрати міських домогосподарств – 18,2 грн на особу на місяць або 3% загальних сукупних витрат, тоді як сільські жителі через відсутність розгалуженої системи культурних закладів та можливості їх відвідування (брак часу, нестача коштів тощо) витрачають тільки 7,6 грн або 1,2%.

Домогосподарства з дітьми витрачають 14,4 грн на особу на місяць, тоді як бездітні – 16,3 грн. Серед домогосподарств з дітьми найменше на дозвілля спроможні витратити багатодітні сім'ї – лише 3,5 грн (1,1% загальних сукупних витрат), найбільше вже 14,4 грн (3%) – сім'ї з 1–2 дітьми, тоді як серед бездітних найбільша частка витрат на відпочинок та культуру належить домогосподарствам з осіб працездатного віку – 2,7% загальних сукупних витрат чи 22,7 грн, і, звісно, найменша – 1,2% чи 10,4 грн пенсіонерським домогосподарствам. Лише 0,7% (7 грн) витрачають пенсіонери старші 75 років.

Таким чином, споживання населення України у 2005 р. все ще залишається на досить низькому рівні та взагалі є незбалансованим, однак слід відзначити, що протягом 1999–2004 рр. навіть за наявності негативних явищ намітилися позитивні зрушення. Протягом зазначеного періоду відбувалося поступове поліпшення у структурі витрат населення України (навіть за загального досить низького рівня споживання) за рахунок збільшення частки загальних сукупних витрат на непродовольчі товари та послуги й одночасного зменшення витрат на харчування. Однак дані тенденції змінилися у 2005 р., коли при подальшому незначному зменшенні витрат на продукти харчування, також відбулося і зменшення частки витрат на непродовольчі товари, послуги, алкогольні напої та тютюнові вироби, але відбулося збільшення частки інших витрат (страхування, фінансові послуги тощо). Оскільки основна частина сукупних витрат домогосподарств спрямована на забезпечення харчування та оплату житлово-комунальних послуг, то рівень споживання населення України є все ще досить низьким. При цьому не менш важливі статті витрат на придбання непродовольчих товарів (зокрема одягу, взуття, товарів особистого догляду) та послуги (охорона здоров'я, освіта, культурне дозвілля тощо) є майже недоступними для більшої частини населення. Так, домогосподарства до складу яких входять лише особи пенсійного віку, через низький рівень споживання не в змозі забезпечити собі належне лікування та підтримку здоров'я. Водночас для сімей з дітьми більш вагомю проблемою постала спроможність забезпечити собі бажану освіту (рівень, якість, певний заклад) чи належно провести дозвілля. Крім того, через нерозвиненість побутової інфраструктури в сільській місцевості, жителі українських сіл не мають можливості користуватися певними послугами на місцях.

У 1999–2005 рр. спостерігається зменшення частки витрат на харчування, намітилася тенденція до поліпшення кількісних показників харчування, тобто населення стало більше споживати молокопродуктів, м'ясопродуктів, рибопродуктів, фруктів, що містять достатню кількість білків, вуглеводів, мінералів та вітамінів. Певний дисбаланс, що відчувається у

споживанні українськими домогосподарствами основних продуктів харчування, особливо помітний в багатодітних та пенсіонерських домогосподарствах, які через низькі споживчі можливості «набирають» кількісні показники в основному за рахунок споживання низькоякісних продуктів. До того ж, негативом є те, що раціон харчування населення України залишається незбалансованим та висококалорійним (навіть більшим за допустимі норми), а це становить загрозу для здоров'я та життєдіяльності людини та свідчить про низьку культуру харчування, низький рівень споживчих можливостей та нерозвинену національну політику у сфері харчування, яка відчутно відбивається на багатодітних та пенсіонерських сім'ях. При дефіциті мікро- та макроелементів, низькій якості спожитих продуктів та незбалансованому раціоні харчування (тобто енергетична цінність добового раціону набирається за рахунок перевищення жирів) спостерігаються незначні позитивні зміни щодо відповідності поживних речовин у продуктах харчування нормативним вимогам, зокрема збільшення кількості білків та вуглеводів як у домогосподарствах з дітьми, так і загалом по Україні.

Життя сучасної людини неможливо уявити без наявності в неї матеріальних благ у вигляді накопиченого майна. Таким майном може виступати житло, земельна ділянка, товари тривалого користування, фінансові активи (цінні папери, депозитні рахунки тощо). Внаслідок недостатньої статистичної інформаційної бази, неможливо у повному обсязі розглянути всі без винятку види накопиченого майна, яким володіє населення країни. Так, сьогодні неможливо проаналізувати накопичення у вигляді фінансових активів. Це є наслідком того, що в більшості випадків ця інформація є конфіденційною.

Найповнішим джерелом статистичної інформації про володіння певними видами майна на сьогодні є вибіркове обстеження умов життя домогосподарств України, яке проводиться Державним комітетом статистики України, починаючи з 1999 р. Крім того, додатково на базі цього обстеження, починаючи з 2000 р., проводиться модульне опитування членів домогосподарств щодо наявності в них товарів тривалого користування.

4.1.3. Майнові характеристики

1. Забезпеченість населення країни товарами тривалого користування

До товарів тривалого користування прийнято відносити велику та дрібну побутову техніку, аудіо- та відеотехніку, транспортні засоби, оргтехніку тощо. Поряд із кількісними показниками забезпеченості значущими є і якісні показники володіння товарами тривалого використання. Тобто оцінюючи рівень забезпеченості населення товарами тривалого вжитку, потрібно окремо зупинитися на їх відповідності сучасним вимогам. Отже, наявність у користуванні сучасної побутової техніки говорить не лише про бажання та зацікавленість мати ці товари, а й про фінансові можливості населення.

Упродовж останніх п'яти років в цілому по країні частка тих, хто не має у користуванні окремих видів товарів тривалого вжитку, поступово знижується. Тобто рівень забезпеченості товарами тривалого користування підвищується.

Протягом досліджуваного періоду в Україні в цілому значно поліпшились показники володіння кольоровим телевізором, музичним центром, комп'ютером та відеомагнітофоном. Так, частка тих домогосподарств, що не мають кольорового телевізора протягом п'яти років скоротилась майже на 20 відсоткових пунктів; тих, хто не має музичного центру – на дев'ять відсоткових пунктів; комп'ютера – майже на 7,5 та відеомагнітофона – майже на вісім відсоткових пунктів тощо. Поступово зросла частка тих домогосподарств, які мають такі традиційні товари тривалого вжитку, як холодильник (на 4,5 відсоткового пункту), пральну машину (на 4,2 відсоткового пункту) та пилосос (на 7,1 відсоткового пункту) тощо. На загальному позитивному фоні мають місце і негативні зміни. Так, за останні роки поступово знижується рі-

вень забезпеченості домогосподарств країни приватними автомобілями. До речі, такі зміни відбуваються як у середньому по країні, так і по різних типах населених пунктів. Найбільш негативно таке зниження впливає на мешканців сільської місцевості, де в більшості випадків власний автомобіль є єдиним доступним засобом пересування (табл. 4.22).

Таблиця 4.22

**Питома вага домогосподарств країни, які мають окремі товари
тривалого користування в залежності від місцевості проживання, %**

	Середнє по країні		Міські поселення		Сільська місцевість	
	2000	2005	2000	2005	2000	2005
Холодильник	89,0	93,5	94,7	96,5	76,5	87,1
Пральна машина	71,7	75,9	77,5	80,0	59,0	67,2
Пилосос	54,5	61,6	64,0	71,7	33,6	39,8
Телевізор кольоровий	65,9	85,8	74,9	90,9	45,9	74,8
Відеомагнітофон	12,6	21,2	15,1	25,9	7,1	11,0
Відеокамера	0,5	2,0	0,7	2,7	0,2	0,6
Музичний центр	3,1	10,9	4,1	13,5	1,0	5,3
Комп'ютер	1,4	8,9	1,8	12,0	0,4	2,0
Автомобіль	16,8	16,0	16,0	15,9	18,5	16,1
Супутникова антена	0,3	1,2	0,4	1,1	0,2	1,4
Мобільний телефон	—	30,2	—	35,6	—	18,7

Примітка. Розраховано за даними обстеження умов життя домогосподарств 2000 та 2005 рр.

Хоча в середньому по країні частка домогосподарств, які не мають певних товарів тривалого вжитку, поступово зменшується, досі існує залежність між забезпеченістю цими товарами та типом населеного пункту, у якому існує домогосподарство: показники наявності окремих товарів тривалого вжитку в сільській місцевості не лише нижчі за показники по містах, а й за середні по країні значення. А рівень забезпеченості товарами тривалого користування міських домогосподарств суттєво перевищує не лише показники по сільській місцевості, а й середньоукраїнські значення. До того ж позитивні зміни, що відбувались протягом останніх п'яти років, мають більш виражений характер саме в містах.

У містах, так само як і в середньому по країні, найвагомішими змінами є суттєве зменшення частки тих домогосподарств, які не мають кольорового телевізора, відеомагнітофона, музичного центра та комп'ютера. Так, частка тих домогосподарств, що мають кольоровий телевізор, зросла на 16 відсоткових пунктів і становила у 2005 р. майже 91% проти 86% в середньому по країні, що в 1,2 раза більше, ніж по селу; питома вага домогосподарств, що не мають у користуванні відеомагнітофонів та музичних центрів скоротилася більше, ніж на десять відсоткових пунктів, а питома вага міських домогосподарств, що не мали у користуванні комп'ютера, також знизилась майже на десять відсоткових пунктів, що в 1,4 раза більше, ніж у середньому по країні та майже в сім разів більше, ніж по сільській місцевості.

Однак не зважаючи на те, що забезпеченість товарами тривалого вжитку сільського населення є найнижчою в країні, тут, також поступово, зросли показники забезпеченості домогосподарств товарами тривалого користування. Так, частка тих домогосподарств, що мають у користуванні холодильник зросла майже на 11 відсоткових пунктів та становила у 2005 р. 87%. Суттєво зросла частка тих сільських домогосподарств, що мають кольоровий телевізор (з 45,9% у 2000 р. до 74,8% у 2005 р., тобто в 1,6 раза). Більш ніж у п'ять разів зріс

рівень забезпеченості сільських домогосподарств музичними центрами (від 1% у 2000 р. до 5,3 % у 2005 р.). Однак не зважаючи на таке значне зростання, рівень забезпеченості сільських домогосподарств музичними центрами є в 2,5 раза меншим проти середньо українського та міського рівня.

Водночас зі зростанням кількісних показників забезпеченості населення товарами тривалого користування суттєво покращились і якісні характеристики. Так, якщо раніше більшість населення країни мала у володінні вітчизняні товари тривалого вжитку, термін користування якими в більшості випадків перевищував десять років, то вже, починаючи з 2001 р., показники поступово покращуються (табл. 4.23).

Таблиця 4.23

Розподіл домогосподарств, які мають окремі види товарів тривалого користування за характеристикою цих товарів, %

	Вітчизняний		Імпортний	
	2001 рік	2005 рік	2001 рік	2005 рік
Холодильник	78,4	57,6	21,6	42,4
Пральна машина	75,4	49,3	24,6	50,7
Пилосос	73,8	40,6	26,2	59,4
Телевізор кольоровий	56,7	23,9	43,3	76,1
Автомобіль	53,0	35,1	47,0	64,9

Примітка. Джерело розраховано за даними обстеження умов життя домогосподарств 2001 та 2005 рр.

Як видно з таблиці 4.23, поряд із зростанням частки імпортованих товарів тривалого користування поступово знижується частка вітчизняних товарів у домогосподарстві. Це, здебільшого, є наслідком скорочення об'ємів виробництва вітчизняних побутових товарів. Водночас ті вітчизняні товари тривалого вжитку, які зараз представлені на ринку, не завжди є якісними та надійними. Саме тому, найчастіше, населення більш зацікавлене в придбанні саме імпортованих сучасних товарів тривалого вжитку, оскільки їх асортимент значно більший, розрахований на споживачів з різними матеріальними статками та є більш сучасним ніж вітчизняний.

Ще однією з вагомих якісних характеристик товарів тривалого користування є стан, у якому був куплений цей товар – тобто новий або такий, що був у користуванні. У середньому по країні більшість всіх без винятку товарів було придбано новими. Це стосується навіть автомобілів (більше 55% наявних у населення автомобілів було придбано новими). Це можна пояснити тим, що зараз на ринку товарів тривалого користування значного поширення набула практика придбання товарів у кредит. Завдяки цьому, у значній частці населення країни з'явилась можливість купувати саме нові товари тривалого вжитку.

Крім стану, в якому був куплений той чи інший товар тривалого користування, має велике значення також і термін використання цього товару домогосподарством. Так, на жаль, у більшості випадків термін використання товарів тривалого вжитку домогосподарством перевищує 10 років. Це стосується і таких високоартісних товарів, як автомобіль (більше 65% домогосподарств), мотоцикл (78,3%), так, і, на жаль, таких товарів повсякденного або частого користування, як холодильник (понад 58% домогосподарств), пральна машина (52,5%), пилосос (майже 43%) тощо. Таке становище можна розглядати одночасно як позитивне, так і негативне. Довготривалий термін використання товарів тривалого вжитку домогосподарством може свідчити, в певних випадках, про якість цих товарів (тобто членів домогосподарства задовольняє їх технічний стан, тому вони продовжують ними користуватися), а з другого боку, че-

рез нестачу коштів у членів домогосподарства вони вимушені користуватися застарілими товарами тривалого вжитку, або купівля цих товарів не є першочерговим завданням.

Найчастіше, рівень добробуту домогосподарства прямо впливає на кількісні показники наявності у нього в побуті певних товарів. Як видно з таблиці 4.24, із зменшенням рівня матеріального добробуту, відповідно знижується і рівень забезпеченості домогосподарств країни товарами тривалого вжитку. Це стосується як традиційних товарів тривалого вжитку (холодильник, пральна машина, кольоровий телевізор, пилосос тощо), так і високовартісних та рідковживаних товарів (комп'ютер, супутникова антена, відеокамера, автомобіль тощо).

Таблиця 4.24

Розподіл домогосподарств країни у 2005 р. за наявністю товарів тривалого користування, залежно від рівня матеріального добробуту, %

	Домогосподарства, з рівнем середньодушових сукупних витрат понад 720 грн ⁹	Домогосподарства з низьким рівнем добробуту ¹⁰
Холодильник	95,7	89,8
Пральна машина	81,0	70,6
Пилосос	72,1	49,8
Телевізор кольоровий	91,7	80,2
Відеомагнітофон	30,6	14,6
Відеокамера	5,3	0,3
Музичний центр	17,6	7,2
Комп'ютер	16,2	2,4
Автомобіль	25,7	9,0
Супутникова антена	2,4	0,5
Мобільний телефон	45,5	17,7

Примітка. Джерело [73, с. 107].

У майже 96% більш заможних домогосподарств є холодильник, проти 90% по домогосподарствах з низьким добробутом; 81% заможних домогосподарств мають пральну машину, проти 71% по домогосподарствах з низьким рівнем добробуту тощо. Практично 92% заможних домогосподарств мають кольоровий телевізор, проти 80% по домогосподарствах з низьким рівнем матеріального добробуту. Таким чином, рівень забезпеченості традиційними товарами менш заможних домогосподарств не суттєво поступається аналогічним показникам по більш заможних домогосподарствах. На відміну від цього, рівень наявності високовартісних та рідковживаних товарів серед домогосподарств з високим рівнем добробуту більш ніж удвічі перевищує показники по домогосподарствах з низьким рівнем добробуту. Так, наприклад, лише 17,7% домогосподарств з низьким рівнем добробуту мають автомобіль, проти 45,5% по домогосподарствах з високим рівнем добробуту тощо.

Отже, можна стверджувати, що низький рівень матеріального добробуту окремих верств населення не дає їм можливості накопичувати майно у вигляді високовартісних та рідковживаних товарів тривалого користування, але при цьому вони мають відносно достатній рівень забезпеченості традиційними товарами тривалого користування.

⁹ Типовий розподіл середньодушових сукупних витрат Держкомстату України.

¹⁰ Домогосподарства, з рівнем середньодушових сукупних витрат нижче 75% медіанного рівня (288,4 грн).

Для поглибленого аналізу рівня володіння товарами тривалого користування можна розбити їх на так звані майнові набори. Так, до *мінімального майнового набору* можна віднести: холодильник, кольоровий телевізор та пральну машину. У середньому по Україні в 2005 р. володіють мінімальним майновим набором 69,5% домогосподарств або 75% всього населення країни. Протягом 2000–2005 рр. рівень забезпеченості мінімальним набором товарів тривалого користування зріс на 10 відсоткових пунктів, у 2000 р. цим набором володіли 60% домогосподарств або 65% населення.

Розширений майновий набір містить у собі мінімальний майновий набір, до якого додається автомобіль та відеомагнітофон. Цим набором у 2005 р. в середньому по країні володіє лише майже 6% домогосподарств країни, або майже 8% населення. Протягом 2000–2005 рр. відбулося незначне зростання рівня володіння розширеним майновим набором (у 2000 р. володіли 6% населення або 4,7% домогосподарств).

І нарешті до *інноваційного майнового набору* можна віднести сучасні високовартісні товари – комп'ютер, супутникову антену та відеокамеру. Цим майновим набором володіє лише у 2005 р. 8% (проти 2% у 2000 р.) домогосподарств (у розрахунку на 1000 сімей) або 10% населення (проти 3% у 2000 р.). Тобто впродовж п'яти років рівень забезпеченості інноваційним набором зріс у середньому лише на 1–2 відсоткових пункти.

Отже, забезпеченість населення товарами тривалого користування не можна вважати достатньою, оскільки навіть мінімальним набором необхідних товарів тривалого користування володіє лише дві третини домогосподарств країни. У разі розширення цього мінімального набору, а саме, з доданням до нього автомобіля та відеомагнітофона, рівень забезпечення таким розширеним набором скорочується майже в дванадцять разів. Стосовно інноваційного набору слід сказати, що незважаючи на те, що протягом 2000–2005 рр. рівень забезпеченості ним зріс майже в чотири рази, питома вага домогосподарств, що одночасно володіють високовартісними товарами, залишається практично незмінною та незначною. Усе це може свідчити про недостатній рівень матеріального добробуту населення, що призводить до нестачі матеріальних засобів для накопичення майна у вигляді товарів тривалого вжитку.

2. Власність на житло

У структурі існуючих матеріальних активів сімей житло можна вважати одним із найвагоміших активів. Протягом 1992–2003 рр. в Україні спостерігаються суттєві зміни в житловому фонді, а саме: зростає частка житлового фонду, що перебуває у приватній власності, водночас скорочується питома вага житлового фонду, що знаходиться у державній, комунальній власності, у тому числі і фонд будівельних кооперативів (рис. 4.8).

Так, на даному рисунку видно, що питома вага приватного житлового фонду країни протягом досліджуваного періоду стрімко зростає, а державного відповідно – скорочується. Так, на початок 1992 р. у приватній власності знаходилось 53% житлового фонду країни, тоді як уже у 2003 р. цей показник становив 80%, тобто у півтора раза більше. По державному житловому фонду відбулось стрімке скорочення, майже у 2,4 раза. Враховуючи темпи надання житла, які протягом досліджуваного періоду суттєво не зросли, таке стрімке зростання приватного житлового фонду та скорочення державного житлового фонду можна пояснити скоріше за все приватизацією, яка почала відбуватись саме на початку 90-х рр.

Існуюча у нас статистична інформація стосовно житлового фонду країни, не дає можливості точно оцінити скільки квартир перебувають у приватній власності. Ми можемо казати лише про розміри загальної площі (кв. м), що є у власності населення. Але при цьому можна приблизно розрахувати кількість умовних квартир, що є у власності населення, виходячи із розміру загальної площі житла у розрахунку на одне домогосподарство в залежності від типу місцевості та розміру житлового приватного фонду країни (табл. 4.25).



Рисунок 4.8. Динаміка змін у житловому фонді України в залежності від типу власності, % на початок року

Таблиця 4.25

Середня кількість умовних квартир та будинків, що перебувають у приватній власності, млн

	1992	1993	1994	1995	1996	1997	1998	1998	2001	2002	2003
Весь приватний житловий фонд	8,2	8,5	9,4	10,1	10,8	11,5	12,2	12,8	13,7	14,0	14,3
Міський приватний житловий фонд	3,5	3,7	4,5	5,1	5,7	6,3	6,9	7,5	8,3	8,6	8,9
Сільський приватний житловий фонд	4,7	4,8	4,9	5,0	5,1	5,2	5,3	5,3	5,4	5,4	5,4

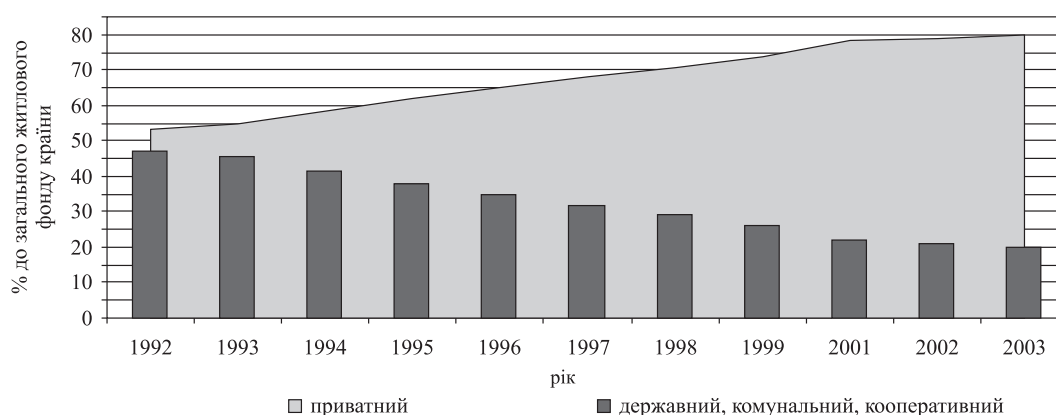
Примітка. Джерело розраховано співробітниками Інституту демографії та соціальних досліджень.

Отже, отримані при підрахунках дані свідчать, що у 2003 р. понад 14 млн умовних квартир та будинків перебувало у приватній власності, що в 1,7 раза більше, ніж у 1992 р. Серед них більшість знаходиться у великих та малих містах, майже 9 млн, що в 1,6 раза більше, ніж у сільській місцевості.

Через відсутність у нас повної інформаційної бази, ми не маємо можливості у повному обсязі визначити скільки одиниць житла є у власності домогосподарств, оскільки члени домогосподарства можуть бути власниками декількох одиниць житла (квартир або будинків). Ми можемо розглядати лише тип власності того житла, у якому мешкали члени цього домогосподарства на момент опитування.

Тип житла залежить, передусім, від місця проживання. Для міських сімей це окрема квартира (78% по великих містах та 47% по малих містах), для сільських сімей – індивідуальний будинок (93%) (табл. 4.26). Такі суттєві розбіжності по великих та малих містах пояснюються тим, що значна частка сімей (майже 45%) малих міст мешкають в індивідуальних будинках сільського типу.

Як видно, більшість населення країни, не залежно від місцевості проживання, мешкають у житлі, що є приватною власністю. Тобто воно є приватизоване, куплене або кооперативне. На жаль, внаслідок нестачі статистичної інформації, дані про кількість куплених одиниць житла у нас відсутні, є у наявності дані щодо кількості приватизованих квартир та

однокімнатних будинків. Програму приватизації житла було розпочато з 1993 р. Згідно з нині чинним Житловим кодексом, приватизації підлягає житло, яке було отримане від держави безкоштовно. Незважаючи на те, що більшість приватизованих квартир будувалась за рахунок державного фінансування, при оформленні приватизації власники сплачували певну суму, тому певною мірою приватизоване житло також можна відносити до накопиченого майна. Починаючи з 1993 р. майже 6 млн одиниць житла, а саме, квартир та однокімнатних будинків було приватизовано населенням країни (рис. 4.9).

Таблиця 4.26

**Розподіл домогосподарств за типом власності їх житла
в залежності від розміру населеного пункту, %**

	Усі домогосподарства	Велике місто	Мале місто	Село
Приватне (куплене, приватизоване)	90,2	84,6	89,4	98,2
Житло, що є власністю кооперативу	7,6	12,4	8,2	1,0
Відомче житло	0,5	0,3	0,7	0,5
Наймане у фізичних осіб	1,7	2,7	1,7	0,3

Примітка. Джерело розраховано за даними обстежень умов життя домогосподарств у 2005 р.



Рисунок 4.9. Кількість квартир та однокімнатних будинків, приватизованих населенням країни¹¹, тис. од.

Протягом існування програми приватизації житла кількість щорічно приватизованих квартир та однокімнатних будинків скоротилась майже у п'ять разів (з 903 тис. у 1993 р. до 189 тис. одиниць у 2005 р.) У порівнянні з попередніми періодами стрімке скорочення кількості приватизованого житла (майже удвічі) відбувалось у 1995 р. А стабільне поступове скорочення кількості приватизованого житла почалося з 1998 р. та продовжується досі. Це пояснюється стрімким скороченням темпів надання державного житла.

¹¹ Програма приватизації житла почала діяти з 1993 р.

3. Земельні ділянки

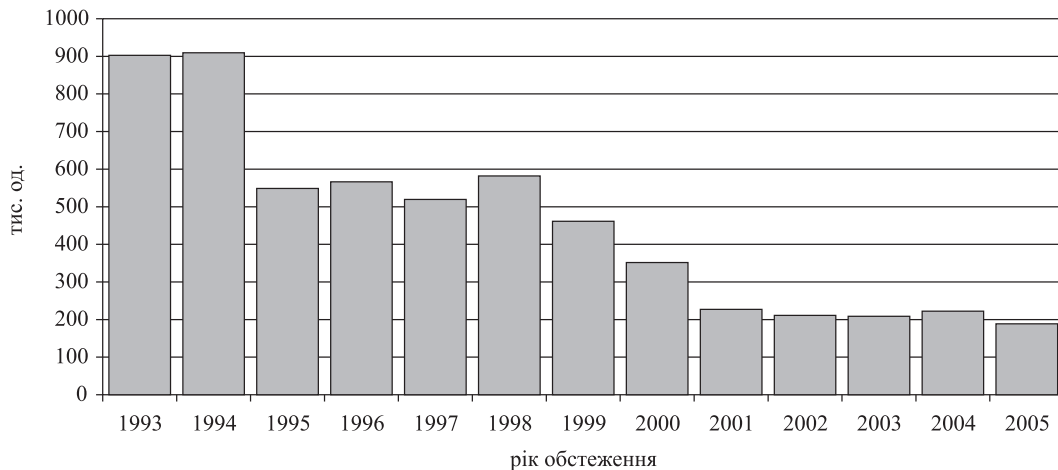
Ще однією з вагомих характеристик матеріального добробуту населення країни може служити наявність у володінні домогосподарства земельної ділянки. На жаль, ми не можемо визначити, яким саме способом домогосподарство отримало свою земельну ділянку: була вона куплена, подарована або отримана у спадщину. Ми можемо лише розглянути чи є у володінні домогосподарства земельна ділянка, кількість і розмір цих ділянок та як використовується наявна у домогосподарстві земля.

Отже, на початок 2005 р. серед 17,5 тис. домогосподарств України 10,2 тис. мали у володінні земельні ділянки. Тобто 58,4% домогосподарств країни мають земельні ділянки: в містах цей показник становить 39,8%, а в селі практично 98,7% (табл. 4.27).

Таблиця 4.27

**Розподіл домогосподарств за кількістю наявних земельних ділянок,
у залежності від розміру населеного пункту, %**

	Усі домогосподарства	Місто	Село
Одна земельна ділянка	31,5	34,4	25,1
Дві земельні ділянки	14,2	4,5	36,3
Три земельні ділянки	7,6	0,6	22,7
Чотири та більше земельних ділянок	4,8	0,3	14,6
Усього	58,4	39,8	98,7

Примітка. Джерело розраховано за даними обстежень умов життя домогосподарств за 9 місяців 2005 р.

Серед домогосподарств країни, що мають земельні ділянки, більшість (31,5 %) мають лише одну земельну ділянку, 14% – дві ділянки, близько 8% – три земельні ділянки та майже 5% – чотири й більше. Із зменшенням розміру населеного пункту зростають кількісні показники наявності земельних ділянок. Так, якщо в містах серед власників земельних ділянок лише 4,5% мають дві ділянки, то по селу цей показник зростає у вісім разів, і питома вага тих, хто має чотири та більше земельні ділянки становить у містах 0,3% проти 14,6% у сільській місцевості.

Крім кількості наявних земельних ділянок важливим є і також їхній розмір. Для спрощення аналізу наявних земельних ділянок доречно буде їх просумувати та розбити за розміром площі. Можна запропонувати таку розбивку: земельні ділянки площею до 10 соток, 10–60 соток, 60–100 соток та більше 100 соток (табл. 4.28).

Таблиця 4.28

**Розподіл домогосподарств за розміром наявних земельних ділянок,
у залежності від розміру населеного пункту, %**

	Усі домогосподарства	Місто	Село
Менше 10 соток	62,6	88,7	5,8
10–60 соток	17,9	10,2	34,8
60–100 соток	3,8	0,2	11,6
Понад 100 соток	15,6	0,9	47,7

Примітка. Джерело розраховано за даними обстежень умов життя домогосподарств за 9 місяців 2005 р.

Найбільша частка домогосподарств країни, а саме, майже 63%, має у володінні земельну ділянку розміром менше 10 соток. Майже 18% домогосподарств мають земельні ді-

лянки у розмірі 10–60 соток, близько 4% – 60–100 соток і практично 16% домогосподарств мають земельні ділянки розміром понад 1 гектар.

Розміри наявних у користуванні земельних ділянок мають пряму залежність від типу населеного пункту. Із зменшенням розміру населеного пункту зростає розмір наявних у володінні земельних ділянок. Так, у містах практично 89% домогосподарств мають земельні ділянки розміром до 10 соток, що в 15 разів більше, ніж у сільській місцевості.

Більшість сільських домогосподарств (47,7%) володіють земельними ділянками у розмірі понад 1 га, по містах цей показник становить лише 0,9%.

Вид використання земельної ділянки, як і розмір земельної ділянки, також має пряму залежність від розміру населеного пункту. Зі зменшенням розміру населеного пункту стрімко зростає питома вага домогосподарств, які здають в оренду свої земельні ділянки, та знижується питома вага тих, хто вирощує продукцію лише для власних потреб.

Отже, серед домогосподарств великих міст, які мають земельні ділянки, 93% використовують їх для вирощування продукції лише для власних потреб, 1,5% – лише для відпочинку і тільки 0,1% здають земельні ділянки в оренду (табл. 4.29).

Таблиця 4.29

**Розподіл домогосподарств за видом використання
наявних земельних ділянок, у залежності від розміру населеного пункту, %**

	Усі домогосподарства	Велике місто	Мале місто	Село
Для вирощування продукції лише для власних потреб	15,7	93,4	36,8	13,8
Для вирощування продукції для власних потреб та продажу	8,9	1,8	4,6	9,1
Здається в оренду	74,7	0,1	57,9	76,4
Лише для відпочинку	0,01	1,5	0,1	—
Інше	0,7	3,2	0,6	0,7

Примітка. Джерело розраховано за даними обстежень умов життя домогосподарств за 9 місяців 2005 р.

У малих містах серед власників земельних ділянок 60% здають свої земельні ділянки в оренду, майже 37% – використовують їх для вирощування продукції лише для власних потреб, і тільки 0,1% – винятково для відпочинку.

І нарешті, у сільській місцевості понад 76% земельних ділянок здається в оренду, лише 14% земельної площі використовується для вирощування продукції для власних потреб, а винятково для відпочинку взагалі нічого не використовується.

Проведений аналіз показав, що в цілому по країні більшість домогосподарств мають житло, земельні ділянки та хоча б мінімальний набір товарів тривалого користування. При цьому 58,2% домогосподарств країни одночасно мають приватне житло та земельну ділянку, а 39,5% домогосподарств країни володіють чимось одним – житлом або земельною ділянкою (36,3% володіють лише власним житлом, а відповідно 3,3% – тільки земельними ділянками) і лише 2,3% домогосподарств країни взагалі нічого не мають.

Коли йдеться про забезпеченість населення майном, треба оцінити чи має населення бажання накопичувати майно. Частково відповідь на це питання можна отримати з даних самооцінки домогосподарствами рівня їхніх доходів (рис. 4.10).

Так, при появі у домогосподарстві додаткових коштів більша частка населення (30,6%) направить їх, передусім, на житло, на накопичення – 15,4% населення, на придбання автомобіля та побутової техніки відповідно майже 7% та майже 4%, на розвиток підприємництва – 5,6%. Понад 12% населення витрачають надлишок коштів на освіту та відпочинок тощо.



Рисунок 4.10. Розподіл населення країни за спрямуванням додаткових коштів у 2005 р., %

Отже, проведений аналіз показав, що рівень забезпеченості населення країни майном не можна вважати достатнім. Особливо це стосується наявності у населення нерухомості, саме наявності власного окремого житла. Це пояснює чому більшість (майже 31%) населення витрачає вільні кошти на придбання житла. Таку зацікавленість у вкладанні вільних коштів у житло легко пояснити тим, що наявність нерухомості завжди певною мірою страхувала від бідності, оскільки це досить надійні інвестиції.

4.2. Характеристика умов життя населення України

4.2.1. Житлові умови домогосподарств

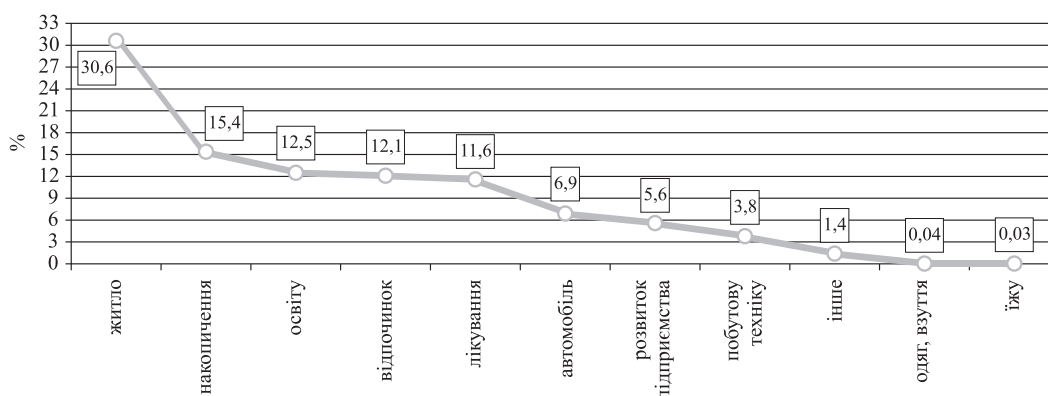
Важливим показником життєвого рівня населення у будь-якій країні є стан забезпечення його належними умовами проживання. На сьогодні житло є не лише життєвою необхідністю для людини, а й індикатором рівня життя населення, а саме: житлові умови, що відповідають європейським стандартам, асоціюються, на жаль, не з необхідністю, а з заможністю.

За роки, економічних перетворень ринкові відносини глибоко проникли у сферу розподілу житла. Однак формування сучасного ринку житла обмежено низькими матеріальними можливостями українських домогосподарств. Досі основні операції на ринку житла здійснюються лише за готівковий рахунок.

Нерозвиненість системи іпотечного кредитування практично вилучає з числа учасників ринку житла групу населення з невисоким рівнем добробуту. Тому, однією з проблем в Україні, яку не вдалося вирішити ще з часів СРСР, є наявність у сімей окремого власного житла.

Одним з найважливіших показників, які характеризують житлові умови населення країни, є рівень забезпеченості окремим житлом. Так, за даними обстеження умов життя домогосподарств України у 2005 р. майже 93,5% домогосподарств мали окреме житло (квартиру або індивідуальний будинок). Однак 3% домогосподарств усе ще перебувають у комунальних квартирах та гуртожитках, тобто взагалі не мають окремого житла. А в домогосподарствах, що мають квартиру або будинок, непоодинокі випадки сумісного проживання двох і більше сімей.

Не зважаючи на те, що більшість домогосподарств країни має окреме житло, розмір цього житла не завжди відповідає існуючим на сьогодні нормам. На жаль, в Україні досі немає визначених мінімальних житлових норм. Єдиним законом, у якому зазначено житлові норми є Закон України «Про приватизацію державного житлового фонду», у ст. 3 якого наведено єдину норму санітарної (мінімальної) площі – 21 м² загальної площі на наймача і кожного члена його сім'ї та додатково 10 м² на сім'ю. Треба відзначити, що до 1992 р. в Україні чинною була санітарна норма, що дорівнювала 9 м² житлової площі на особу. А норма постановки на квартирний облік і досі не відповідає навіть санітарній площі вікової давності. До речі, також не існує єдиної в Україні норми для постановки на облік осіб для поліпшення житлових умов. Для кожного окремого регіону України є свої норми – 5, 6, 7 м² житлової площі. Так, наприклад, у місті Києві межа постановки на облік для поліпшення житлових умов становить 7 м² на особу, а в Тернополі – 6 м² на особу тощо.

У 2005 р. на кожного жителя України припадало в середньому 22,3 м² загальної площі житла. Не зважаючи на такий невеликий розмір, у порівнянні із 1990 р. цей показник зріс в 1,3 раза. По містах цей показник є нижчим (21,2 м², а в сільській місцевості більшим – 24,5 м² (рис. 4.11).



Рисунок 4.11. Розмір загальної площі житла населення країни в залежності від типу населеного пункту, у середньому на одну особу в м²

Водночас у майже половини (45,5%) домогосподарств країни, площа житла все ще не відповідає нормі мінімальної санітарної площі, тобто загальна площа житла на особу в цих домогосподарствах менше, ніж 21 м².

Однак слід зауважити, що порівняно із 2001 р. середній розмір площі житла на одного мешканця все ж таки збільшився на 0,8 м² в середньому по країні, на 1,1 м² по селу та 0,6 м² по містах. Такі незначні зміни не можна назвати позитивними, тому що середній розмір загальної площі є трохи більшим за мінімальну норму, це скоріше свідчить про збільшення розміру житлових приміщень в новобудовах та зменшення чисельності населення країни, що відбувається починаючи з 1994 р.

При недостатньому рівні загальної площі житла відповідно й житлова площа буде недостатньою. Так, якщо прийняти за норму житлову площу в розмірі 9 м² на особу, то у 2005 р. лише у 81,4% населення житлова площа на особу перевищувала цю норму. Житло решти (тобто 18,6% населення країни) не відповідає навіть такій незначній житловій нормі. Державний комітет статистики України для більш глибокого аналізу житлової площі домо-

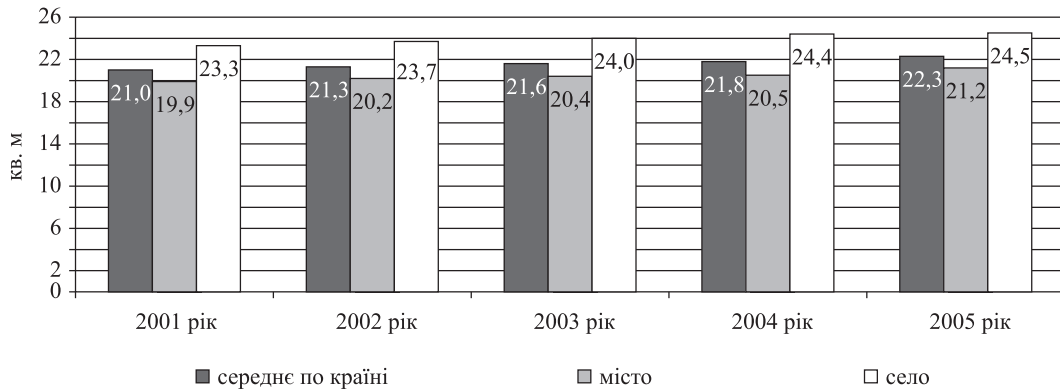
господарств пропонує розбивати її на такі групи: житлова площа до $7,5 \text{ м}^2$, $7,5\text{м}^2\text{--}9,0 \text{ м}^2$, $9,1\text{м}^2\text{--}13,65 \text{ м}^2$ та понад $13,65 \text{ м}^2$.

Так, за даною розбивкою в кожному дев'ятому (10,2%) домогосподарстві країни житлова площа на особу є меншою, ніж $7,5 \text{ м}^2$. При цьому у більш, ніж половини домогосподарств країни (57,5%) на одну особу припадає понад $13,65 \text{ м}^2$ житлової площі; у кожному четвертому домогосподарстві – від $9,1 \text{ м}^2$ до $13,65 \text{ м}^2$, у майже 7% домогосподарств країни на одну особу припадає від $7,5$ до 9 м^2 житлової площі.

Найчастіше розмір житлового приміщення не свідчить про достатній життєвий простір осіб, що мешкають разом, тому, при наданні житла домогосподарствам враховується також кількість кімнат у залежності від розміру домогосподарства.

Необхідна мінімальна кількість кімнат розраховується за такою формулою:

$$\text{Кількість кімнат} = \text{Кількість осіб в домогосподарстві} - 1$$

У середньому по країні лише 22,4% домогосподарств повинні мати житло, у якому за цією формулою кількість кімнат менше одиниці. Більшість домогосподарств, а точніше третина, повинні мати однокімнатні квартири. Понад 24% домогосподарств – двокімнатні, а всі решта – трикімнатні. Поза сумнівом, таку норму кількості кімнат не можна назвати достатньою. Однак значна частка житлового фонду країни не відповідає навіть такій низькій нормі.

Для більш комфортного життя важливо, щоб кожен з членів сім'ї мав окрему кімнату. Як показує попередній аналіз, досі в країні, не зважаючи на збільшення площі житла, для багатьох сімей ця проблема не вирішена. Так, у 2005 р. в середньому по країні на одну особу припадало 0,8 кімнати. У майже 65% домогосподарств країни на одну особу припадає менше однієї кімнати, у 27% населення – від однієї до двох кімнат та у 8,5% – більше двох кімнат на особу.

Наявність окремої кімнати для кожного члена домогосподарства найбільш важлива для домогосподарств, де є діти. У 2005 р. у середньому на одну дитину припадало 2,2 кімнати. Краще за всіх показники забезпеченості кімнатами мають домогосподарства з однією дитиною – 2,7 кімнати на дитину. У домогосподарствах з дітьми до трьох років на кожну дитину припадало майже 2 кімнати, а в багатодітних – лише 0,9 кімнати.

При аналізі достатності кімнат у житлі домогосподарства, доцільно буде розглянути такий показник, як навантаження особами на кімнату. Практично дві третини домогосподарств країни мають достатній життєвий простір, тобто достатню кількість кімнат. Так, у 35% домогосподарств на одну кімнату припадає менше однієї особи, а у 29% – одна особа на кімнату (рис. 4.12).

Понад 35% домогосподарств країни ще мешкає в житлі з недостатньою кількістю кімнат. Серед них у майже 5% на одну кімнату припадає три та більше особи. Протягом 1999–2005 рр. спостерігається позитивна динаміка. Так, упродовж цього періоду зросла частка домогосподарств, які живуть у житлі з достатньою кількістю кімнат, та скоротилась частка тих домогосподарств, що мають недостатньо кімнат у своєму помешканні для комфортного життя. Це може бути наслідком поліпшення житлових умов населення, яке відбувається як за рахунок держави, так і за рахунок інвестування населенням власних коштів у будівництво.

Незважаючи на ці, нібито, позитивні зміни, темпи надання житла населенню продовжують знижуватися. На початок 2004 р. в країні на облік для одержання житла і поліпшення житлових умов у державному фонді перебувало 1323 тис. сімей та однаків, а у фонді житлово-будівельних кооперативів – 337,2 тис. сімей та однаків. Протягом 2005 р. отримали житло та поліпили житлові умови лише 20 тис. сімей та однаків, тоді як у 1990 р. цей показник становив 235 тис. сімей та однаків (рис. 4.13).

Рівень життя населення України



Рисунок 4.12. Навантаження особами на кімнати в домогосподарствах країни у 2005 та 1999 рр., %



Рисунок 4.13. Динаміка надання житла населенню України в період 1990–2005 рр.¹²

Однією з основних причин зниження темпів надання житла населенню стало суттєве зменшення обсягів його будівництва, особливо це стосується житла державної форми власності. Це скоріш за все є наслідком різкого скорочення фінансових можливостей держави в інвестуванні житлового будівництва. Звісно, введення в експлуатацію нового житла напряму залежить від загального стану економіки, рівня життя населення та від фінансових ресурсів самого населення. Але при цьому не слід забувати, що введення в експлуатацію нового житла не тільки сприяє забезпеченню населення житлом, а й повинно бути спрямоване на поліпшення наявних житлових умов для населення, яке цього потребує. Однак не зважаючи на всі негаразди, протягом 2000–2004 рр. почало відбуватися поступове підвищення рівня будівництва. Уже в 2005 р. в Україні було введено в експлуатацію житлових будинків загальною площею 7816 тис. м² (або 76 тис. одиниць житла) проти 5558 тис. м² (65 тис. одиниць житла) у 2001 р. Однак у 1991 р. цей показник становив 17447 тис. м². Тобто упродовж чотирнадцяти років рівень введення в експлуатацію житлових будинків скоротився в 2,3 рази (рис. 4.14).

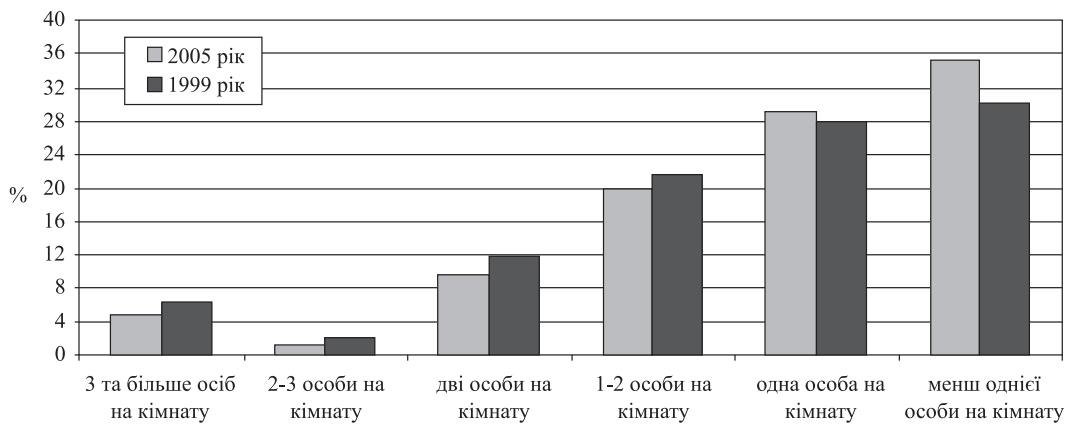
¹² Розробка звітності за 1999 рік не здійснювалась.

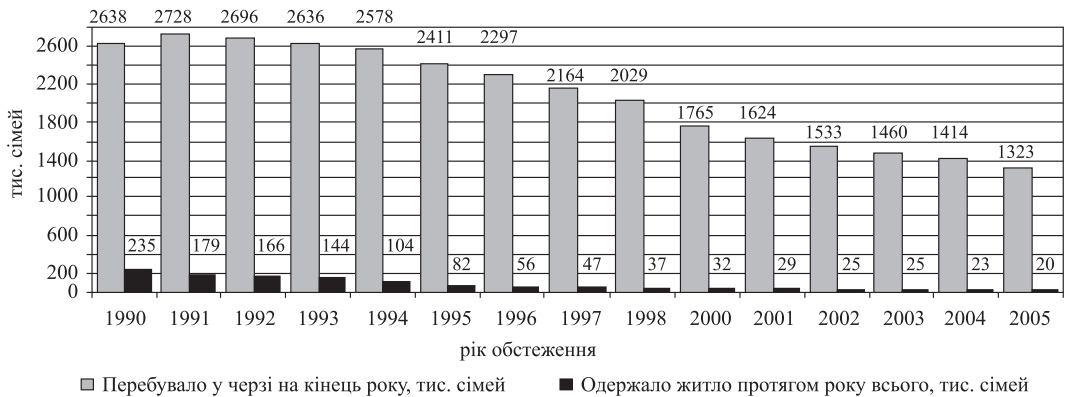

Рисунок 4.14. Динаміка введення в експлуатацію житлових будинків в Україні, тис. м² загальної площі

Спад темпів у житловому будівництві призвів до збільшення строку очікування, але починаючи з 2001 р. в країні почалося скорочення черги на отримання житла або поліпшення своїх житлових умов. Реальне скорочення черги на отримання квартири зумовлено такими причинами, як ліквідація її на підприємствах у зв'язку із структурною перебудовою, масовими скороченнями працівників на підприємствах, відсутністю коштів на будівництво житла тощо. Отже, на сьогодні для найбідніших верств населення з кожним роком залишається все менше можливостей для поліпшення своїх житлових умов за рахунок державного будівництва, але для більш заможних груп населення з'явилися додаткові можливості для поліпшення житлових умов за рахунок інвестування коштів у приватний житловий фонд.

Серед населення країни найбільше залежить від темпів будівництва житла міське населення. Поліпшити свої житлові умови міське населення може за рахунок держави (отримання житла у державному житловому фонді) або в більшості випадків – власним коштом (інвестування в будівництво).

На жаль, сьогодні лише незначна кількість міського населення має можливість інвестувати власні кошти в будівництво житла. Значна частина населення країни не стільки прагне, скільки змушена вирішувати свої житлові проблеми винятково за рахунок державного будівництва. Так, у 2004 р. серед міських домогосподарств лише 2,6% сімей перебували на квартирному обліку у фонді житлово-будівельних кооперативів, що в 3,5 рази менше, ніж по державному житловому фонду.

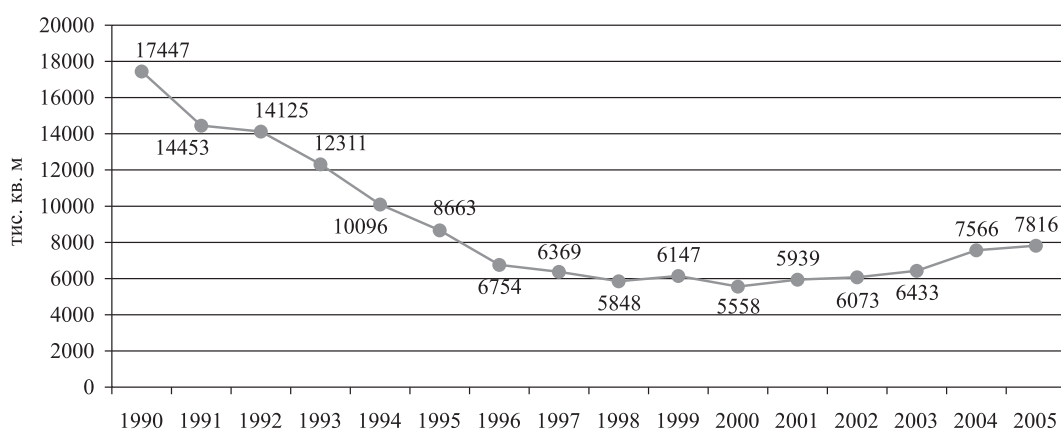
Поряд із скороченням черги на житло відбувається також і зменшення чисельності одержувачів житла. Так, якщо у 2001 р. 21,2% домогосподарств, серед тих, які перебували на квартирному обліку у державному житловому фонді, одержали житло або поліпшили свої житлові умови, то у 2004 р. цей показник скоротився до 19,8% (табл. 4.30).

Поряд із проблемою забезпеченості населення країни житлом, існує проблема якості наявного на сьогодні житла. Більшість наявного житлового фонду домогосподарств країни (майже 72%) було побудовано у 40–80 рр., а саме: майже 24% у 70-х рр., а решта раніше. У 80-ті рр. було побудовано 22,5%, а з 1991 р. по 1995 р. лише 5,5%. Упродовж останніх десяти років було побудовано лише 0,3% житлового фонду країни (рис. 4.15).

Третину житла сільських домогосподарств та п'яту частину міського житла було побудовано у період до 1960 р. Це свідчить про те, що значна частина житлового фонду країни потребує капітального ремонту.

Таблиця 4.30

Динаміка надання житла міському населенню, тис.

Рік обстеження	У державному фонді		У фонді житлово-будівельних кооперативів	
	Кількість сімей та однаків, що перебували на квартирному обліку, (тис.)	Кількість сімей та однаків, що одержали житло або поліпшили свої житлові умови, (тис.)	Кількість сімей та однаків, що перебували на квартирному обліку, (тис.)	Кількість сімей та однаків, що одержали житло або поліпшили свої житлові умови, (тис.)
2001	1246,8	264,6	363,6	1,7
2002	1184,7	226,7	337,3	1,3
2003	1122,2	227,2	327,8	1,2
2004	1087,2	216,0	317,9	0,7

Примітка. Статистичний збірник «Соціальні індикатори рівня життя населення» / Державний комітет статистики, 2005 рік.



Рисунок 4.15. Розподіл домогосподарств країни за періодом будівництва їх житла, %

Серед домогосподарств країни, що мешкають у житлі, яке було збудоване у 40-х рр. (таких домогосподарств у країні 11,3%) в 14% капітальний ремонт проводився ще до 1970 р., у 12% таких домогосподарств – у період з 1970 р. по 1980 р., у 17,5% – у 1981–1990 рр. і у 26% домогосподарств, що мешкають у житлі, побудованому у 40-х рр. капітальний ремонт проводився у 1991 р. та пізніше. Ніколи не проводився капітальний ремонт у 29,75% житла домогосподарств, збудованого у 40-х рр., 42,45% – у 50-х рр., 62% – у 60-х рр., 78% – у 70-х рр. та майже 88% – у 80-х рр. Таким чином, більшість домогосподарств країни мешкає у не-сучасному, а подекуди й в аварійному житлі.

Досі зберігається залежність між типом домогосподарства та забезпеченістю житлом. Так, серед домогосподарств країни кращі показники житлової забезпеченості мають домогосподарства без дітей. Лише 2% домогосподарств без дітей взагалі не мають окремого житла, тоді як по сім'ях з дітьми цей показник удвічі більший. Але при цьому домогоспо-

дарства з дітьми мають більше за розміром житло, ніж домогосподарства без дітей. Так, середня загальна площа житла в домогосподарствах з дітьми становить майже 62 м² проти 56,4 м² по домогосподарствах без дітей, а житлова – відповідно, 41 м² проти 37 м².

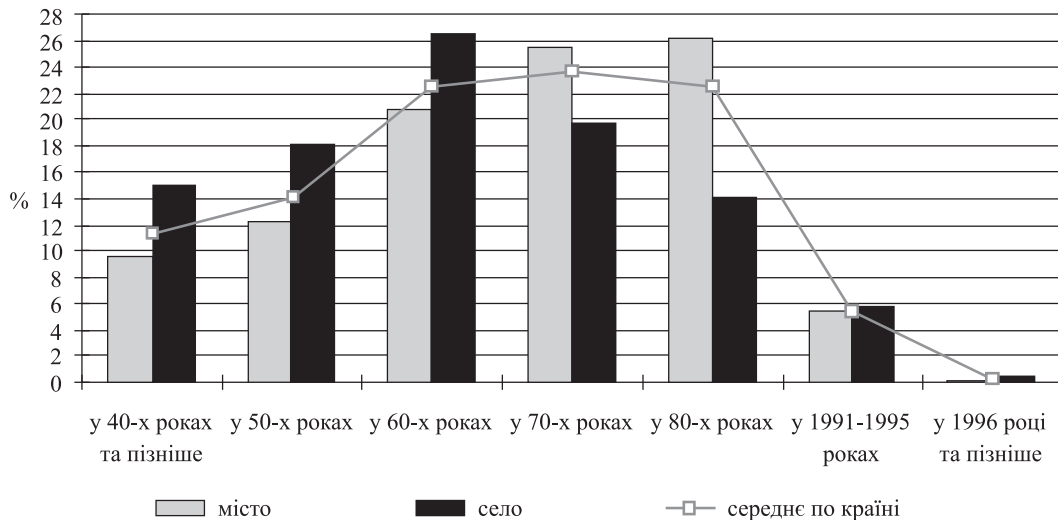
Серед домогосподарств з дітьми гірше забезпечені житлом домогосподарства з двома дітьми, а кращі показники забезпеченості житлом серед домогосподарств з дітьми мають багатодітні. Лише 1,2% багатодітних сімей взагалі не мають окремого житла, що в чотири рази менше, ніж в домогосподарствах з двома дітьми.

По домогосподарствах без дітей кращі показники забезпеченості житлом мають домогосподарства, які складаються виключно з осіб пенсійного віку. Так, більше 95% домогосподарств з пенсіонерів мають окреме житло, а в кожному п'ятому домогосподарстві з пенсіонерів на одну особу припадає більше двох кімнат, що в шість разів більше, ніж в середньому по країні. Такі високі показники забезпеченості житлом можна пояснити тим, що найчастіше ці домогосподарства мають індивідуальні будинки – 67% проти 48% в середньому по країні.

Рівень забезпеченості домогосподарств країни житлом зворотно пропорційний розміру населеного пункту: із зменшенням розміру населеного пункту зростають показники забезпеченості домогосподарств окремим житлом. Це пояснюється тим, що в сільській місцевості населення в основному мешкає в індивідуальних будинках, на відміну від міст: рівень забезпеченості сільського населення індивідуальними будинками в 3,7 рази більше, ніж у містах.

Так, у селі окреме житло мають 97,1% домогосподарств проти 93,5% по країні в цілому. У містах (великих та малих) 91,8% домогосподарств має окреме житло, а 7% міських домогосподарств проти 0,2% сільських домогосподарств взагалі не мають власного окремого житла.

Середня житлова площа, що припадає на одну особу, у сільській місцевості сягає 16,7 м² проти 13,9 м² по містах та 14,9 м² у середньому по країні. Відповідно серед домогосподарств з дітьми вона становить 11,6 м² у селі проти 10,2 м² у місті.

Серед домогосподарств з дітьми багатодітні сім'ї та сім'ї з дітьми до трьох років мають недостатній рівень забезпеченості житловою площею. Особливо це стосується багатодітних сімей, де на одну особу припадає лише трохи більше 7 м² житлової площі, не зважаючи на тип населеного пункту. Тобто по цих домогосподарствах рівень забезпеченості житловою площею в 1,2 рази є нижчим, ніж мінімально встановлений рівень.

Характеризуючи умови проживання населення, окремо треба зупинитися на обладнанні сучасного житлового фонду комунальними зручностями (наявності центрального опалення, водопроводу, каналізації тощо).

Отже, на початку 2005 р., майже дві чверті домогосподарств країни мешкають у житлі, обладнаному центральним опаленням або індивідуальною системою опалення. Централізованим газопостачанням обладнано житло двох третин домогосподарств, а близько третини домогосподарств мають у своєму житлі гаряче водопостачання (рис. 4.16).

Водопроводом та каналізацією обладнано житло близько двох третин домогосподарств, понад 57% мають ванну або душ. Близько половини домогосподарств країни мають домашній телефон, а 4,2% домогосподарств країни мають у своєму житлі підлогові електроплити.

Слід зауважити, що протягом 1999–2005 рр. рівень облаштування житла домогосподарств країни зручностями зазнав як позитивних, так і негативних змін. До позитивних змін можна віднести зростання питомої ваги домогосподарств, які мають у своєму помешканні централізоване газопостачання, каналізацію, ванну або душ, телефон. Також до позитивних змін належить зниження частки домогосподарств, що мають у своєму помешканні індивідуальну систему опалення. А відповідно до негативних змін – зниження питомої ваги домогосподарств, що мають гаряче водопостачання, центральне опалення, водопровід.

Рівень життя населення України



Рисунок 4.16. Обладнання житла домогосподарств вигодами, %

Обладнання житла зручностями, як і забезпеченість житлом, також на пряму залежить від розміру населеного пункту. На відміну від показників забезпеченості житлом, із зменшенням розміру населеного пункту стрімко знижується рівень благоустрою сільського житлового фонду.

Такі розбіжності можна пояснити тим, що надання комунальних послуг сільському населенню це – сфера діяльності сільських підприємств та сільрад або спеціально створених організацій. У більшості випадків у них бракує коштів для поліпшення комфортності житла мешканців сіл, або їх послуги є надто дорогими для селян.

У 2005 р. водопроводом обладнано 20% сільських помешкань, що в чотири рази менше, ніж у містах. Досі для сільської місцевості гостро стоїть питання наявності централізованого газопостачання. Так, у містах централізованим газопостачанням було обладнано 79,6% житла, а по сільській місцевості цей показник удвічі менший і становить 37,6%. Ванну або душ у містах мають 77% домогосподарств, що в 5,5 рази більше, ніж у сільській місцевості. Домашній телефон мають 59,6% міських домогосподарств проти 21,4% по сільській місцевості тощо.

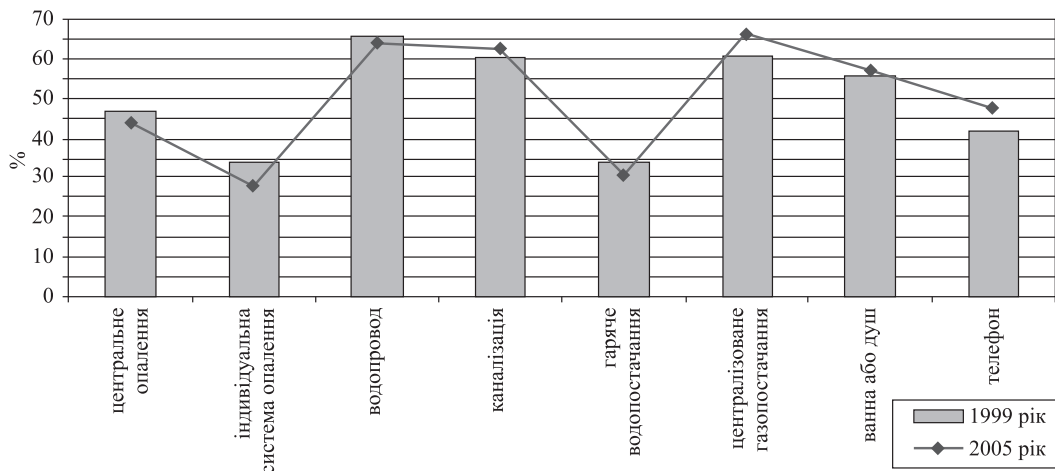
Такий низький рівень облаштування житла зручностями в сільській місцевості пояснюється не стільки небажанням сільських мешканців мати їх в своїх домівках, скільки перешкодами об'єктивного характеру, а саме: відсутністю поблизу центральних мереж, спеціальних служб, техніки тощо.

Слід сказати, що на рівень облаштування житла зручностями впливає не лише розмір населеного пункту, а й наявність у домогосподарстві дітей та осіб пенсійного віку. Звісно, що рівень доходів домогосподарств, які складаються винятково з осіб пенсійного віку, не дає їм можливості облаштувати своє помешкання достатнім набором вигод. Тому, саме в таких домогосподарствах склався найнижчий рівень комфортності житла.

Практично кожне друге домогосподарство в містах (як з дітьми, так і без дітей) має міське житло, обладнане гарячим водопостачанням; 78% сімей з дітьми проти 76% сімей без дітей мають ванну або душ; 59% сімей з дітьми проти майже 61% сімей без дітей мають домашній телефон. Тобто рівень комфортності житла міських домогосподарств без дітей в більшості поступається домогосподарствам з дітьми (табл. 4.31).

Але при збільшенні кількості дітей в родині рівень облаштування житла зручностями суттєво знижується. Показники облаштування зручностями міського житла домогоспо-

дарств з однією дитиною приблизно в 1,3–1,5 раза перевищують аналогічні показники багатодітних сімей. Серед міських домогосподарств з дітьми найвищий рівень комфортності житла мають сім'ї, що виховують дітей до трьох років.

Таблиця 4.31

**Питома вага міських домогосподарств,
що мають у своєму житлі певні зручності у 2005 р., %**

	Гаряче водопостачання	Ванна або душ	Домашній телефон
Домогосподарства з дітьми	45,4	78,7	59,4
з 1 дитиною	47,5	80,5	60,5
з 2 дітьми	39,2	73,8	57,1
з 3 та більше дітьми	35,4	62,7	39,4
з дітьми до 3 років	51,6	84,7	60,5
Домогосподарства без дітей	44,0	76,1	60,6
де є хоча б один пенсіонер	38,2	70,4	61,4
одинаки пенсійного віку	38,1	66,3	50,1
з двох та більше пенсіонерів	37,0	72,4	69,1
Середнє по містах	44,5	77,1	60,2

Примітка. Джерело розраховано співробітниками Інституту демографії та соціальних досліджень за даними обстежень умов життя домогосподарств у 2005 р.

Так, рівень облаштування зручностями в домогосподарствах з дітьми до трьох років перевищує не лише показники по домогосподарствах з дітьми, а й середнє по містах: більш ніж половина (51,6%) домогосподарств з дітьми до трьох років має у своєму помешканні гаряче водопостачання (проти 44,5% по містах та 45,45% по домогосподарствах з дітьми). Ванна або душ є в помешканні майже 85% домогосподарств з дітьми до трьох років (проти 77% по містах та 79% по міських домогосподарствах з дітьми) тощо.

Збільшення кількості осіб пенсійного віку в домогосподарствах без дітей, на відміну від збільшення кількості дітей в домогосподарствах з дітьми, не призводить до значного зниження комфортності житла, а навпаки збільшує її. За наявності в домогосподарстві двох пенсіонерів, рівень забезпеченості домашнім телефоном зростає на 7,7 відсоткового пункту, ванною або душем – на два відсоткових пункти.

Незважаючи на те, що домогосподарства з пенсіонерами краще забезпечені житлом, ніж інші домогосподарства країни, благоустрій цього житла є нижчим, ніж у середньому по містах. Гірше за всіх, по домогосподарствах без дітей, обладнання житлового фонду мають домогосподарства одинаків-пенсіонерів. Це спостерігається як по містах, так і по сільській місцевості. Так, у містах кожне третє з цих домогосподарств узагалі не має в помешканні ванни або душу, більше половини не мають домашнього телефону тощо. По селах ситуація ще гірша: лише 31,6% домогосподарств пенсіонерів-одинаків мають центральне газопостачання (проти 38% по сільській місцевості); 9,5% мають водопровід та майже 8,2% обладнані каналізацією, що відповідно в 2–2,5 раза менше, ніж у середньому по сільській місцевості (табл. 4.32).

Серед сільських сімей з дітьми більш комфортне житло в домогосподарствах з однією дитиною. Майже третина житла цих сімей оснащена водопроводом або каналізацією, понад 43% – централізованим газопостачанням. Так само, як і в містах, у сільській місцевості із збільшенням кількості дітей в домогосподарстві знижується рівень облаштування житла зруч-

ностями. Так, лише 21% багатодітних домогосподарств (проти майже 30% по домогосподарствах з однією дитиною), мають у своєму помешканні водопровід, у майже третини багатодітних є централізоване газопостачання (проти 43% по домогосподарствах з однією дитиною) тощо.

Таблиця 4.32

Обладнання житла сільських домогосподарств вигодами, %

Тип домогосподарства	Централізоване газопостачання	Водопровід	Каналізація
Домогосподарства з дітьми	40,9	26,5	25,0
з 1 дитиною	43,2	29,7	28,1
з 2 дітьми	39,6	23,4	21,8
з 3 та більше дітьми	31,6	21,0	20,7
з дітьми до 3 років	39,0	26,1	24,3
Домогосподарства без дітей	36,3	16,8	15,7
де є хоча б один пенсіонер	35,3	13,7	12,8
одинаки пенсійного віку	31,6	9,5	8,2
з двох та більше пенсіонерів	35,8	14,9	14,3
Середнє по селу	38,0	20,5	19,2

Примітка. Розраховано співробітниками Інституту демографії та соціальних досліджень на базі обстеження умов життя домогосподарств України у 2005 р.

На відміну від міст, де домогосподарства з дітьми до трьох років мають комфортне житло, в сільській місцевості ситуація протилежна. Рівень комфортності житла сільських сімей з дітьми до трьох років значно поступається середнім значенням по сільських домогосподарствах з дітьми, але перевищує середні показники по сільській місцевості.

Таким чином, найчастіше кількісні показники не в змозі створити повної уяви про умови проживання домогосподарств країни. На відміну від цього, показники облаштування житла зручностями демонструють сьогоdnішній стан житла. Саме ці показники можна вважати своєрідним показником достатнього матеріального становища домогосподарства. Тому, відсутність хоча б елементарних складових комфортності житла для кожного окремого населеного пункту можна класифікувати як позбавлення комфорту житла або недостатню комфортність житлових умов.

До елементарного набору вигод у містах можна віднести одночасну наявність гарячого водопостачання, ванної або душу та домашнього телефону. Для сільської місцевості відповідно – одночасну наявність центрального газопостачання, водопроводу та каналізації.

У містах у середньому по країні рівень недостатньої комфортності житла становив у 2005 р. 32,7%. Серед міських домогосподарств рівень недостатньої комфортності житла домогосподарств без дітей є трохи нижчим, ніж у домогосподарствах з дітьми – відповідно 31,4% проти 34%, а ось у сільській місцевості – навпаки: рівень недостатньої комфортності житлових умов домогосподарств з дітьми (83,3%) менший, у порівнянні з домогосподарствами без дітей (86,6%).

Серед домогосподарств без дітей найвищий рівень недостатньої комфортності житла мають пенсіонери-одинаки – на шість відсоткових пунктів більше, ніж у середньому по містах. Рівень недостатньої комфортності житла в домогосподарствах з двох та більше пенсіонерів перевищує середнє значення по містах лише на три відсоткових пункти. У домогосподарствах, де, крім пенсіонерів, є ще й особи інших вікових груп, рівень бідності за житловими умовами перебуває практично на середньому рівні по містах (табл. 4.33).

**Рівень недостатньої комфортності житла в залежності
від типу домогосподарства та типу місцевості у 2005 р., %**

	Місто	Село
Домогосподарства з дітьми	34,0	83,3
з 1 дитиною	29,9	81,6
з 2-ма дітьми	43,0	83,8
з 3-ма та більше дітьми	52,0	88,5
з дітьми до 3 років	29,8	86,4
Домогосподарства без дітей	31,4	86,6
де є хоча б один пенсіонер	33,5	88,5
одинаки пенсійного віку	37,9	93,8
з двох та більше пенсіонерів	35,8	90,6
Середнє по типу місцевості	32,7	84,7

Примітка. Розраховано співробітниками Інституту демографії та соціальних досліджень на базі обстеження умов життя домогосподарств України в 2005 р..

У найбільш несприятливих умовах живуть міські домогосподарства з дітьми. Більше половини багатодітних міських сімей мешкають у некомфортному житлі, тоді як по домогосподарствах з однією дитиною некомфортне житло мають менше третини, а в майже 30% домогосподарств із дітьми до трьох років комфортність житла не відповідає навіть мінімальним нормам для міст. Серед сімей, що мають двох дітей, рівень недостатньої комфортності житла становить понад 40%. Тобто при збільшенні кількості дітей до трьох і більше, рівень недостатньої комфортності житла за міськими житловими умовами зростає на 22 відсоткових пункти.

Ще гіршою є ситуація в сільській місцевості, де в середньому майже 85% населення мешкає у житлі, у якому немає навіть мінімального набору вигод для сільської місцевості. Серед сільських домогосподарств домогосподарства без дітей мають нижчий рівень комфортності житла, ніж домогосподарства з дітьми: відповідно 86,6% проти 83,3%. Так само, як і в містах, у сільській місцевості серед домогосподарств без дітей найвищий рівень недостатньої комфортності житла мають одинокі пенсіонери – 93,8% проти 84,7% в середньому по селу та 86,6% по домогосподарствах без дітей. У домогосподарствах, де крім пенсіонерів є особи інших вікових груп, рівень недостатньої комфортності житла є найнижчим (88,5%), у порівнянні з іншими сім'ями, де є пенсіонери, але при цьому є вищим, ніж у середньому по сільській місцевості (85%).

Серед сільських домогосподарств з дітьми, найвищий рівень недостатньої комфортності житла, так само, як і в містах, є в багатодітних домогосподарствах – 88,5% проти 81,6% по домогосподарствах з однією дитиною. У сільській місцевості, так само, як і в містах, при збільшенні кількості дітей до трьох та більше рівень недостатньої комфортності житла збільшується на 6,9 відсоткового пункту.

Проведене дослідження доводить, що ще від часів колишнього СРСР й донині невирішеним залишається питання забезпеченості населення країни окремим житлом. Унаслідок скорочення темпів надання житла більшість домогосподарств, які не мають можливості самостійно, за власні кошти, покращити свої житлові умови, вимушені перебувати в аварійно-му житлі та в житлі, де відсутні навіть мінімальні зручності.

Загалом сучасні умови проживання населення країни можна вважати задовільними. Недостатній рівень забезпеченості населення житлом за кількісними показниками обтяжує-

ся не менш серйозною проблемою низької якості житлових приміщень. Тобто наявне у населення житло, незалежно від типу населеного пункту, в більшості не обладнане навіть елементарними складовими комфортності житла. Особливо це відчувають найбільш вразливі категорії населення – діти та особи пенсійного віку, що мешкають у сільській місцевості. По всіх, без винятку, домогосподарствах, де є пенсіонери, рівень забезпеченості зручностями є значно нижчим, ніж середнє значення по кожному з окремих типів населених пунктів. Серед домогосподарств з дітьми незадовільні житлові умови мають багатодітні домогосподарства. Незважаючи на те, що вони достатньо забезпечені житлом, якість цього житла є вкрай низькою.

4.2.2. Розвиток соціальної інфраструктури

Поряд із проблемою комфортності житла в сільській місцевості, ще однією з проблем умов проживання сільського населення є надзвичайно низький розвиток соціальної інфраструктури. Це стосується, передусім, забезпеченості сільських населених пунктів лікарняними, освітніми, культурними та побутовими закладами.

Основною причиною занепаду соціальної сфери сіл стала економічна криза 90-х рр. Процеси, що відбувались у країні в той період, призвели до поглиблення проблем розвитку соціальної сфери в сільській місцевості, початок яких іде ще з часів СРСР. Зменшився загальний рівень забезпеченості сільських населених пунктів освітніми та медичними закладами. Серед 28,6 тис. сільських населених пунктів, що налічуються в Україні, 9,5 тис. (тобто 33,4%) взагалі не мають будь-яких медичних закладів. З них майже в 19% таких сіл найближчий медичний заклад розташований на відстані понад 10 км, у 28,3% – від 5 до 10 км, в понад 29% – від 3 до 5 км і лише в 23,5% сільських поселень найближчий медичний заклад знаходиться на відстані менше трьох кілометрів. Незважаючи на низький рівень забезпеченості сільського населення медичними закладами, у порівнянні із попереднім обстеженням, скоротилась питома вага сіл, що віддалені від найближчого медичного закладу на відстань понад 10 км: з 21,55% у 2000 р. до 18,8% у 2005 р.

До найбільш негативних зрушень у забезпеченості сільських населених пунктів медичними закладами можна віднести суттєве зниження кількості сіл, у яких розташовані лікарні та фельдшерсько-акушерські пункти. Так, лише 3% сільських пунктів мають розташовані в них лікарні, а 53% – фельдшерсько-акушерські пункти, що менше у порівнянні із 2000 р. (попереднє обстеження) відповідно на 28% та майже на 4%. Такі зміни можна пояснити не лише нестачею грошей на розвиток медичних закладів та браком приміщень для них, а й відсутністю потреби в цих закладах внаслідок незначної чисельності мешканців.

Забезпеченість сільських населених пунктів навчальними закладами теж є незадовільною. Понад дві третини сільських населених пунктів (70,8%), у яких проживають діти до 6 років, не мають дошкільних закладів. Кожний четвертий сільський населений пункт із числа незабезпечених дошкільними закладами, віддалений від найближчих дитячих садків більш, як на десять кілометрів. Не краще виглядає ситуація по шкільних закладах – більше половини (51%) сільських населених пунктів з дітьми 7–17 років не мають шкіл. На це, крім суб'єктивної причини – нестачі коштів, є й об'єктивні причини – зменшення чисельності дітей та необхідність укрупнення навчальних закладів для підвищення якості освіти.

Так, серед 20,1 тис. сіл, що не мають дошкільних навчальних закладів, понад 14,5 тис. (майже 73%) – це села з чисельністю дітей у віці до шести років 19 та менше осіб. І лише 1,7 тис. (8,4%) – це села з чисельністю дітей у віці до шести років 50 та більше осіб. Серед 14,6 тис. сіл, що не мають шкіл, більше половини (63,4%) – це села з чисельністю дітей віком 7–17 років 19 та менше осіб, і лише (12,4%) – з чисельністю дітей 50 та більше осіб.

Аналогічна ситуація з наявністю об'єктів культурного призначення. Кількість бібліотек у сільських населених пунктах за чотири роки скоротилась на 3,5%, будинків культури або клубів – понад 5%, а кіноустанов узагалі майже втричі.

Найгірше в сільській місцевості розвинута система побутових послуг. Лише 2,5% сільських населених пунктів мають розташовані в них будинки побуту, 1,8% – комплексні приймальні пункти тощо.

Ще однією з проблем у соціальній інфраструктурі сільських населених пунктів є те, що не всі наявні заклади культури та освіти діють за призначенням. Так, серед наявних дошкільних закладів лише 79% від загальної кількості діють за призначенням. До речі, порівняно з даними попереднього періоду, зменшилась загальна кількість діючих за призначенням установ (крім торговельних закладів).

Серйозне занепокоєння викликає стан забезпеченості сільських населених пунктів відділеннями зв'язку. Так, у 2005 р. лише 40% сіл мали розташовані в них відділення зв'язку, тоді як у 2000 р. цей показник був у 1,5 раза більшим.

Незважаючи на досить негативний стан соціальної інфраструктури сільської місцевості, слід зазначити, що рівень забезпеченості телефонним зв'язком протягом останніх чотирьох років поліпшився майже серед усіх об'єктів соціально-культурної сфери, за винятком професійно-технічних училищ та клубів або будинків культури, де питома вага установ, забезпечених зв'язком, серед усіх установ зменшилась з 91% та 21,2% відповідно до 87,9% та 17,3%. Найкраща забезпеченість телефонним зв'язком залишається в лікарнях (96%) та відділеннях зв'язку (94,5%).

Значна кількість сільських будівель соціальної сфери вимагає капітального ремонту або перебуває в аварійному стані (рис. 4.17).



Рисунок 4.17. Питома вага будівель соціальної інфраструктури сільської місцевості, які потребують капітального ремонту, % до загальної кількості

Так, майже 27% наявних дитячих дошкільних закладів потребує капітального ремонту, а майже 4% взагалі перебуває в аварійному стані; 23% сільських шкіл потребують капітального ремонту, а 1,2% знаходяться в аварійному стані. У відносно задовільному стані знаходяться сільські лікарні. Лише 0,5% лікарень перебувають в аварійному стані, а майже 22% потребують капітального ремонту.

Аналізуючи стан об'єктів культури та побуту, слід відзначити, що при незначній їх кількості більше 42% потребує капітального ремонту, а 5,15% перебуває в аварійному стані (рис. 4.18).

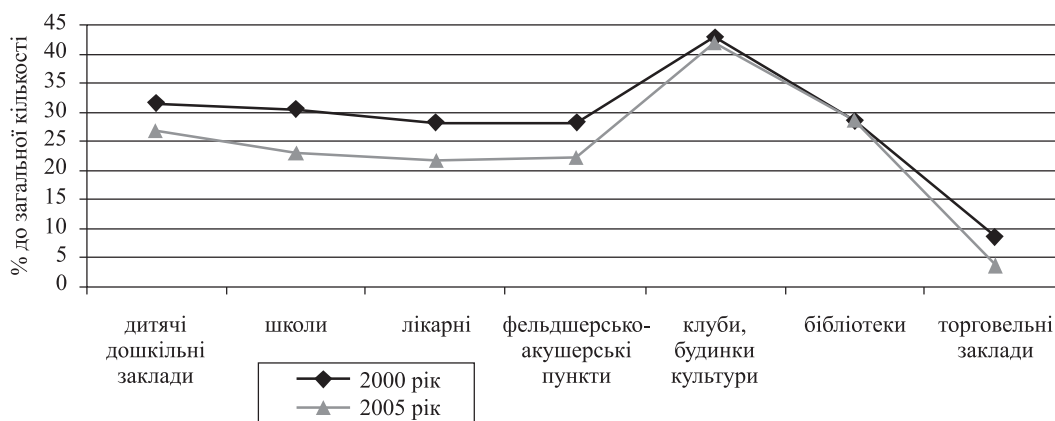

Рисунок 4.18. Питома вага будівель соціальної інфраструктури сільської місцевості, що перебувають в аварійному стані, % до загальної кількості

Так, серед наявних будівель соціальної інфраструктури в селі найбільш аварійними є клуби та будинки культури. Протягом 2000–2005 рр. суттєво погіршилась ситуація зі станом будівель, у яких розташовані дитячі дошкільні заклади. Якщо у 2000 р. лише 2% з них перебували в аварійному стані, то вже у 2005 р. цей показник зріс удвічі. Протилежною є ситуація із шкільними будівлями. У досліджуваний період питома вага шкіл, що перебувають в аварійному стані, скоротилась до 1,3%.

Характеризуючи стан соціальної інфраструктури сільської місцевості, доцільно окремо зупинитися на перспективах її розвитку. Слід зауважити, що тільки деякі із сільських населених пунктів, вважають за необхідне мати об'єкти соціальної сфери, незважаючи на досить значну частку сільських населених пунктів, які ними не забезпечені. Визначають необхідність в об'єктах соціальної інфраструктури місцеві органи влади, а саме, керівники сільських рад. Так, серед 20,1 тис. сіл, що не мають дитячих дошкільних закладів, лише в 3,6 тис. (18,4%) керівники у своїх звітах вказали на необхідність їх відкриття. У 14,6 тис. сіл, де немає шкіл, вони потрібні лише в 1,1 тис. (7%) сіл; серед 16,8 тис. сіл, де немає відділень зв'язку, мають потребу в них лише 1,5 тис. (майже 9%) таких сіл; серед 9,5 тис. сіл, що не мають власних лікарень, лише 1,3 тис. (13%) мають в них необхідність тощо. Отже можна сказати, що недостатній розвиток соціальної інфраструктури сільської місцевості, пов'язаний не лише із браком коштів у місцевих органах влади, а й із відсутністю потреби в тих чи інших закладах в окремих сільських населених пунктах.

Отже, проведений аналіз житлових умов населення країни показав, що в цілому умови проживання населення країни можна назвати задовільними, що не скажеш про стан соціальної інфраструктури. Недостатній рівень забезпеченості населення житлом за кількісними показниками обтяжується не менш серйозною проблемою низької якості житлових приміщень, що негативно позначається на самооцінці населенням своїх житлових умов.

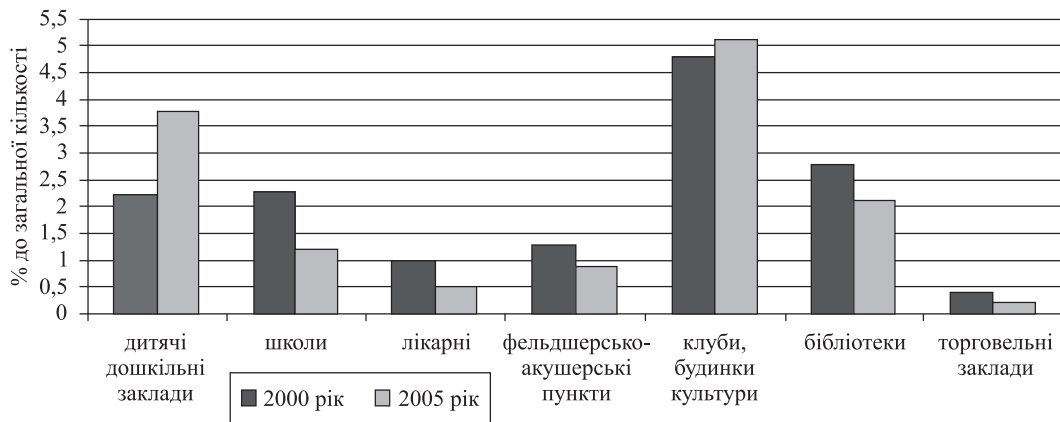
Саме про це свідчить ступінь задоволення населення країни своїми житловими умовами. Незалежно від місця проживання, 21% домогосподарств незадоволені або дуже незадоволені своїми житловими умовами. Задоволені або дуже задоволені своїми житловими умовами 43%, решта 35% не дуже задоволені житловими умовами.

Ступінь задоволення своїми житловими умовами домогосподарств з дітьми є нижчою, ніж домогосподарств без дітей: задоволені або дуже задоволені житловими умовами

39% домогосподарств з дітьми проти 45,6% без дітей. Незадоволені або дуже незадоволені своїми житловими умовами 24% домогосподарств з дітьми проти 19% домогосподарств без дітей. Не дуже задоволені своїми житловими умовами 36,5% домогосподарств з дітьми проти 35% домогосподарств без дітей.

Незалежно від місця проживання домогосподарств з дітьми та кількості дітей у домогосподарствах, більше третини не дуже задоволені своїми житловими умовами. Серед домогосподарств з однією дитиною або з двома дітьми переважають домогосподарства, які задоволені або дуже задоволені своїми житловими умовами (відповідно майже 41% та понад 37%).

Серед багатодітних сімей найбільша частка не дуже задоволені своїми житловими умовами – 37%. Питома вага домогосподарств з дітьми, що позитивно оцінюють свої житлові умови, становить серед сімей з однією дитиною 40,6%, з двома дітьми – 37,5% та 27,4% – серед багатодітних сімей. В усіх групах сімей з дітьми майже кожна п'ята незадовільно оцінює свої сьгоднішні житлові умови. На жаль, найбільше незадоволені своїми житловими умовами багатодітні родини – 13,4%, що вдвічі більше, ніж в інших домогосподарствах з дітьми.

У сільській місцевості надзвичайно низький розвиток соціальної інфраструктури. Це стосується, в першу чергу, забезпеченості сільських населених пунктів лікарняними, освітніми, культурними та побутовими закладами.

Водночас дуже гостро постає питання зі станом будівель, у яких знаходяться заклади культури, освіти та лікування тощо. Більшість із них перебуває в аварійному стані та потребує термінового капітального ремонту. Також часто наявні соціальні заклади використовуються не за призначенням. Таким чином, можна припустити, що навіть наявність у сільських населених пунктах більш-менш розвинутої інфраструктури не гарантує сільському населенню відповідних якісних послуг.

4.3. Аналіз факторів формування соціального середовища як складової рівня життя

Особливістю розвитку соціального середовища в Україні на сьогодні є те, що його процеси та явища відбуваються у перехідний період в економіці України, чим часто і визначається їх характер та спрямованість. Цим фактом також пояснюються труднощі в оцінці показників соціального середовища. Адже рівень розвитку тих або інших процесів, який неприйнятний для стабільного суспільства і свідчить про появу певних негативних тенденцій у ньому, може бути нормою для суспільства у перехідний період. Саме тому на даному етапі аналіз показників, що характеризують стан соціального середовища в Україні найбільш доцільно проводити у динаміці.

Показники, відібрані для аналізу соціального середовища, характеризують вплив загальних процесів розвитку суспільства (економічних, демографічних, суспільних тощо) на становище окремої людини або групи людей і можуть виступати індикаторами потенційної, прямої чи опосередкованої, загрози для неї з боку суспільства.

Найпершим індикатором соціального середовища є *стан демографічних процесів*, які віддзеркалюють життя суспільства загалом, вказуючи на проблемні моменти. Різкі зміни інтенсивності тих або інших демографічних процесів вказують на загострення певних проблем у суспільстві, причини яких часто походять із інших сфер діяльності суспільства (економічної, політичної тощо).

Одним із індикаторів рівня життя населення країни в цілому й окремого індивіда є благополуччя у шлюбно-сімейній сфері життя. Адже, як доведено, чисельність і склад сімей має прямий вплив на рівень життя та соціальне самопочуття її членів. Так, одним із наслід-

ків зростання кількості розлучень серед населення є збільшення кількості неповних сімей, які досить часто є неблагополучними у плані рівня життя, а також виховання та самоідентифікації дітей у суспільстві.

Станом на 2005 рік в Україні на 100 тис. населення шлюбоздатного віку припадало 829,4 шлюбу та 458,1 розлучення. Тобто на кожні 2 шлюби сьогодні припадає майже 1 розлучення, що вже свідчить про досить високий рівень нестабільності шлюбно-сімейної сфери життя населення.

Динаміка показників процесів шлюбності та розлучуваності в Україні має вигляд «стрибків» із року в рік, що спричинені впливом цілої низки різних демографічних, економічних та культурних чинників. Так, наприклад, поясненням подібних різких коливань у значеннях показників шлюбності-розлучуваності може бути також традиційний звичай не брати шлюб у високосний рік. Динаміка коефіцієнта співвідношення розлучень та шлюбів за останні 7 років (1999–2005) загалом не має чіткої тенденції до зростання або зниження, спадаючи у період між високосними роками та різко зростаючи кожні чотири роки. Але чітко видно, що сьогодні, порівняно із ситуацією кінця 90-х рр., співвідношення рівнів шлюбності та розлучуваності має більш низькі показники, незалежно від коливань із року в рік – лінія тренду на графіку (рис. 4.19) низхідна, що свідчить або про зменшення масштабів шлюбності або, навпаки, про збільшення масштабів розлучуваності в країні за цей період.



Рисунок 4.19. Динаміка коефіцієнта співвідношення рівнів шлюбності та розлучуваності в Україні, 1999–2005 рр.

У середньому за ці роки помітне зниження загального спеціального коефіцієнта шлюбності (кількість шлюбів по відношенню до середньорічного постійного населення шлюбоздатного віку), навіть порівняно з відповідним періодом чотири роки тому (табл. 4.34). У 2004 р. відмічається найбільше від'ємне значення коефіцієнта приросту цього показника – майже 25%, порівняно з минулим роком. Але вже у наступному, 2005 році, відбулося різке підвищення рівня шлюбності серед українського населення шлюбоздатного віку, хоча рівень приросту цього коефіцієнта так і не покрив його зниження 2004 року (19,7%). Водночас у 2005 р. зросли й показники розлучуваності серед шлюбоздатного населення країни, які до цього протягом майже 5 років характеризувались стабільним, але дуже повільним зменшенням. У 2005 р. значення загального спеціального показника розлучуваності зросло на 6,2%, порівняно з минулим роком. Але слід зазначити, що факт зростання коефіцієнта розлучуваності не стільки свідчить про погіршення стану соціального середовища, скільки є супутньою ознакою підвищення темпів життя та переорієнтації цінностей за нових ринкових умов.

Таблиця 4.34

**Динаміка основних показників шлюбності та розлучуваності,
1999–2005 рр.**

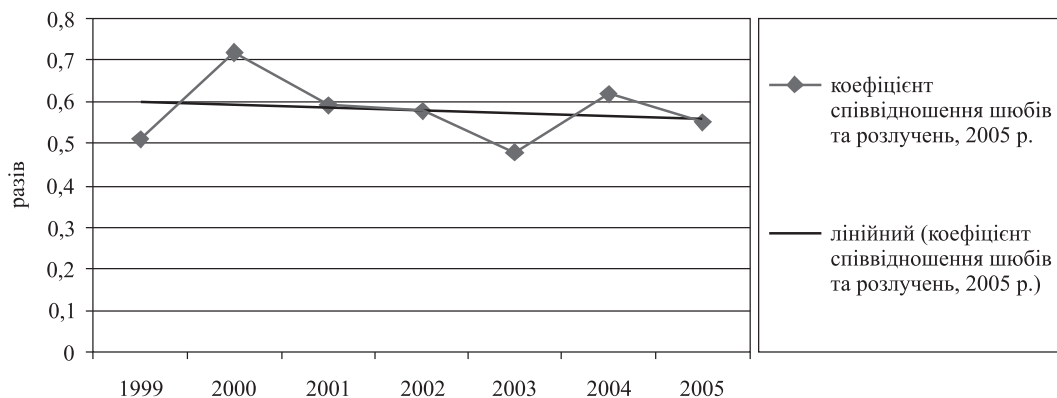
	1999	2000	2001	2002	2003	2004	2005
Загальний спеціальний коефіцієнт шлюбності (кількість шлюбів на 100 тис. населення шлюбоздатного віку)	849,0	712,2	762,4	789,8	922,3	692,9	829,4
Загальний спеціальний коефіцієнт розлучуваності (кількість розлучень на 100 тис. населення шлюбоздатного віку)	432,8	511,9	446,5	456,9	440,5	431,4	458,1

Примітка. Розраховано співробітниками Інституту демографії та соціальних досліджень НАНУ із застосуванням даних офіційної статистики [85].

Традиційно, ситуація із шлюбністю та розлучуваністю, зміна системи традиційних цінностей мають суттєвий вплив на народжуваність. Одним із наслідків зростання рівня розлучуваності по відношенню до шлюбності та послаблення статусу інституту сім'ї в суспільстві є зростання частки позашлюбних народжень у загальній їх кількості. Така ситуація є одним із основних факторів збільшення кількості неповних сімей¹³, які досить часто є неблагополучними. Адже, як свідчать дослідження, саме такі сім'ї сьогодні в Україні мають один із найвищих ризиків бідності. Тому стабільне збільшення в останні роки в Україні частки дітей, народжених жінками, що не перебували у шлюбі, є тривожним фактором соціального середовища, що може негативно проявитись уже в найближчому майбутньому. За останні 7 років. (1999–2005) значення цього показника в Україні виросло в 1,2 раза, і у 2005 р. вже кожна п'ята дитина народжувалася поза шлюбом. І якщо до 2003 р. більша частина таких народжень припадала на міста, то з 2004 р. цей показник по сільській місцевості навіть перевищив відповідний по містах (у 2005 р. – відповідно, 21,8% проти 21,2%). Частково цьому сприяло також надання законної сили так званім громадянським шлюбом¹⁴, тому важко судити, наскільки негативним є за даних умов поширення цього явища.

Висока питома вага ранніх народжень також може виступати негативним чинником у розвитку соціального середовища. Адже досить часто жінка, народжуючи дитину у віці до 20 років, так і не отримує рівень освіти, достатній для того, щоб у подальшому отримати роботу та забезпечити собі й дитині достатні доходи, а також належне виховання. У західних країнах висока питома вага народжень жінками до 20 років є ознакою низької культури суспільства. В Україні, за даними 2005 р., 11,9% серед усіх народжених становили діти, народжені матерями у віці до 20 років. Але в останні 7 років, з 1999 по 2005 рік, зберігається стійка тенденція до зниження частки ранніх народжень в Україні: середній темп зниження становить трохи більше 5% на рік (рис. 4.20).

Негативним фактором соціального середовища є зростання кількості абортів стосовно загальної чисельності народжених дітей. В Україні у 2004 р. дане явище мало досить широкі масштаби: на кожні 100 живонароджених дітей припадало майже 68 абортів. Тобто з різних причин населення у більшості випадків відмовлялося від народження дітей. Негативні наслідки даної тенденції для суспільства полягають у проблемі здоров'я жінки, її самопочуття в суспільстві, наявності психологічного конфлікту між її прагненням реалізувати себе як жінку і матір та необхідністю коритися життєвим обставинам.

¹³ Маються на увазі сім'ї з дітьми, де відсутній один із батьків (як правило, одинокі жінки з дітьми).

¹⁴ Маються на увазі пари, що проживають разом, але офіційно не зареєстрували свій шлюб.



Рисунок 4.20. Динаміка показників ранньої народжуваності та народжуваності поза шлюбом в Україні, 1999–2005 рр.¹⁵

Однак, слід відзначити значну позитивну динаміку даного показника за останні 5 років. Критична ситуація у 2000-му р., коли кількість абортів майже на 13% перевищувала кількість народжених дітей, досить швидко виправляється – за період з 2000 до 2004 р. значення показника відношення абортів до кількості живонароджених знизилось у 1,7 раза, стабільно зменшуючись на 12–13% щороку.

Аналіз показників смертності населення від екзогенних причин (від інфекційних та паразитарних хвороб, нещасних випадків, самогубств, убивств тощо) та передчасної смертності (до 40 років та у працездатному віці¹⁶) проводиться окремо для чоловіків та жінок, беручи до уваги загалом більш високі показники смертності у чоловіків, порівняно із жінками, що пов'язано з їх способом життя та активністю. І, як показує практика, рівень смертності жінок за згаданими показниками більш, ніж утричі нижчий за чоловіків (рис. 4.21). Але динаміка даних показників для обох статей неоднакова. Так, якщо серед чоловіків питома вага померлих від екзогенних причин за останні 7 років (1999–2005) загалом знизилась, то загальна динаміка цього показника для жінок за даний період, навпаки, демонструє зростання: питома вага померлих від екзогенних причин жінок за період з 1999 по 2005 рік збільшилась з 4,5% до 4,8%, а чоловіків – зменшилась з 18% до 17,1%.

Серед показників смертності з екзогенних причин на окрему увагу заслуговує динаміка показника смертності від суїцидів, який вважається важливим індикатором соціально-психологічної обстановки у суспільстві. Починаючи з 2000 р. також стабільно зменшується кількість випадків смертності від суїцидів, що може свідчити про поступове поліпшення соціально-психологічного клімату у соціальному середовищі. У 2005 р. показник смертності від самогубств становив 22,6 випадка на 100 тис. Показник кількості смертей від суїцидів у 2005 р. становить 73,5% від цього показника у 1999 р. Середній темп його зниження в останні 5 років становить майже 5% на рік.

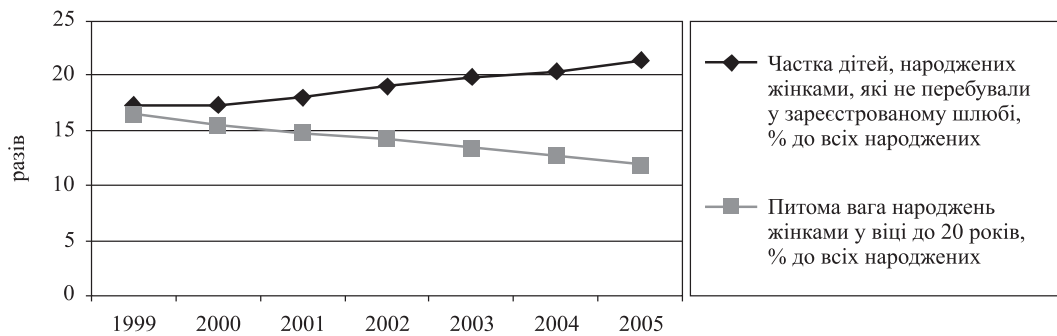
Показник передчасної смертності у віці до 40 років за період з 1999-го по 2005 рік не зазнав суттєвих змін, хоча й спостерігається незначне, але стабільне зниження його значень для чоловіків (з 10,8% у 1999 р. до 10,3% у 2005-му) та збільшення для жінок в останні два роки (з 3,6% до 3,7%). Масштаби ж передчасної смертності у працездатному віці майже втричі більші, ніж у віці до 40 років у обох статей. Причому в останні роки з'явилась тенде-

¹⁵ За даними Держкомстату України.

¹⁶ Ми використовуємо два різних критерії передчасної смертності, оскільки, як видно з наведеного нижче аналізу, ситуація із смертністю у представників обох статей суттєво змінюється саме у період від 40 до 55 (60) років, тобто верхньої межі працездатного віку.

нція до зростання цього показника в обох статей: якщо рівень смертності чоловіків у 1999 р. становив 35,2%, то у 2004 р. – вже 37,2%, а у 2005 р. – 38%; серед жінок рівень смертності у працездатному віці у 2005 р. становив 10,3%, тоді як у 1999р. – 8,6%.



Рисунок 4.21. Деякі показники смертності для обох статей, 2005 р.

Отже, показники передчасної смертності найбільше зростають саме у період від 40 до закінчення працездатного віку (55 (60) років), про що свідчить порівняння цих показників у різних вікових групах. Особливо прогресує смертність у цей період серед чоловіків (більше, ніж втричі). І те, що більш, ніж третина чоловіків помирає саме у цей період, дає можливість виділити його як період підвищеного ризику для працездатного населення, особливо чоловічої статі. Тому необхідним превентивним заходом у цьому напрямку повинно бути посилення медичного нагляду за працездатним населенням даної вікової категорії, дослідження особливостей праці даного населення з метою визначення провокуючих факторів.

Одним із найбільш впливових факторів, що визначають стабільність соціального середовища на сьогодні є *стан економічних процесів*, що мають безпосередній вплив на життя людини у суспільстві.

До економічних факторів соціального середовища належать показники поширеності різних форм бідності серед населення – суб'єктивної бідності, крайньої бідності за національним критерієм, а також одержання населенням доходів на рівні мінімальних державних стандартів.

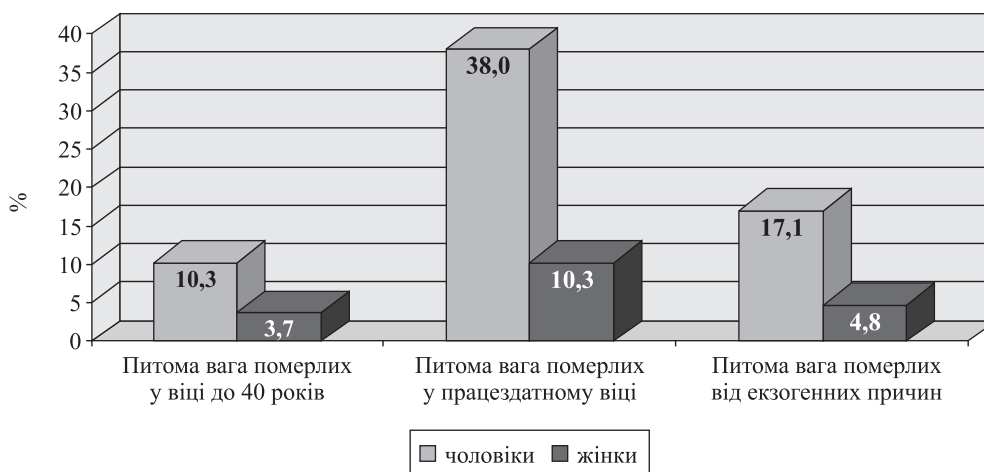
У 2005 р. 14,4% населення України проживали за межею крайньої бідності. Рівень середньодушових витрат цього населення не перевищує 292 грн на місяць і в середньому становить 232 грн. Тобто сьома частина населення України щомісячно недоспоживає в середньому 45% від офіційно встановленого прожиткового мінімуму, що аж ніяк не може позитивно позначатись на розвитку цього населення та його соціальних орієнтирах. Динаміка даного показника демонструє його зростання в останні три роки. На сьогодні за масштабами крайньої бідності Україна перебуває на рівні 1999 р., незважаючи на загальне підвищення рівня життя населення за означений період (табл. 4.35). Зростання частки вкрай бідного населення на фоні поліпшення показників забезпеченості основної маси населення країни свідчить про поглиблення розриву між різними майновими групами населення, що може у перспективі спричинити спалах суспільної агресії.

Близько половини усіх домогосподарств України, за даними регулярного опитування, у період з 2000 по 2004 рр. зазначали, що в попередньому році їх доходів вистачало лише на нормальне харчування, тобто за самооцінкою своїх доходів, віднесли себе до бідних. Ситуація, коли майже половина населення країни зазначає, що перебуває, фактично, на межі виживання, оскільки їх доходів вистачає лише на харчування, може призвести до загрози соціальних конфліктів. Причому високий рівень незадоволеності населення своїм матеріальним становищем, незалежно від рівня їх дійсних доходів, уже несе з собою небезпеку для соціальної стабільності.

Але у 2005 р. ситуація суттєво змінилась: частка домогосподарств, у яких рівень доходу надавав змогу забезпечити максимум нормальне харчування, зменшилась до 36,4% (табл. 4.35). Загалом, за період з 2000 по 2005 рр. значення даного показника зменшилось в 1,4 раза, а з 2001-го, коли спостерігалось найбільше його значення (56,3%), – у півтора раза.

Частка домогосподарств, які зазначали, що їх доходів не вистачало навіть на харчування (крайня бідність), за період з 2000 по 2005 рр. зменшилась з 20,6% до 5%, тобто у 4,2 раза. Таким чином, якщо у 2000 р. з бідних за самооцінкою своїх доходів домогосподарств понад 40% не могли забезпечити собі навіть достатнє харчування, то у 2004 р. частка таких злиденних домогосподарств у складі бідних за самооцінкою скоротилася до 13,7%.

Таблиця 4.35

**Динаміка показників бідності за критерієм крайньої бідності
та відносним критерієм самооцінки рівня своїх доходів, 2000–2005 рр., %**

	2000	2001	2002	2003	2004	2005
Рівень злиденності (крайньої бідності)	13,9	14,9	13,7	13,7	14,2	14,4
Питома вага д/г, що за самооцінкою відносить себе до бідного (відмовлялі собі у всьому, крім харчування)	51,3	56,2	50,2	50,1	45,3	36,4
Питома вага д/г, що за самооцінкою, відмовляло собі навіть у харчуванні (рівень крайньої бідності)	20,6	17,3	13,3	10,8	6,3	5,0

Примітка. Розраховано співробітниками Інституту демографії та соціальних досліджень НАНУ.

Одним із проявів масової бідності населення є отримання значною часткою працюючого населення заробітної плати на мінімальному рівні, особливо враховуючи низькі стандарти оплати праці в країні. Так, мінімальна заробітна плата в Україні в середньому за 2005 р. становила 300,3 грн при рівні прожиткового мінімуму для працездатних 453 грн. Тобто мінімальні стандарти оплати праці становлять 66% від прожиткового мінімуму для даної категорії населення. За даними грудня 2005 р., мінімальну заробітну плату отримують 10,7% працюючих українців, що вдвічі менше, ніж у 2000 р.¹⁷ Але динаміка даного показника має вигляд «стрибків»: питома вага працюючих, що отримують зарплату на мінімальному рівні, підвищується щоразу із суттєвим підвищенням порогового значення мінімальної зарплати. Водночас показник питомої ваги працюючих, рівень зарплати яких не перевищує прожитковий мінімум для працездатних, характеризується стабільним зниженням в останні роки. Отже, середні темпи зростання заробітної плати в Україні в основному перевищують середні темпи інфляції.

Зменшується також питома вага пенсіонерів, що отримують мінімальну пенсію: з 1999 по 2003 рр. частка таких пенсіонерів зменшилась з 9,1% до 6,1%. А за період з 2004–

¹⁷ За даними Міністерства праці та соціальної політики

2005 рр. питома вага пенсіонерів, чия пенсія була меншою за 100 грн, зменшилася з 7% до лише 0,4%.

Більше чверті працюючого населення України (26,5%) сьогодні не заробляє навіть на мінімальний прожитковий кошик, вартість якого офіційно встановлена для працюючого населення. Це свідчить про проблему бідності працюючого населення, а також, у свою чергу, зумовлює високі показники бідності за самооцінкою серед домогосподарств України.

Отже, як видно, більшість економічних чинників соціального середовища в Україні сьогодні визначені *станом ринку праці*. Адже основну частину доходів українського населення становлять саме доходи від оплати праці. А отже, нормальний розвиток цієї сфери життєдіяльності людини сприяє стабілізації соціального середовища.

Негативними явищами, що підривають стабільність соціального середовища нині виступають високі рівні застійного безробіття: за методологією МОП, в Україні у 2004 р. майже половина (49,7%) економічно активного населення є безробітним уже понад рік, що є свідченням серйозних проблем із реалізацією населення на ринку праці. Потенційно таке населення може нести загрозу для суспільства, поповнюючи ряди асоціальних або, навіть, кримінальних елементів, становлячи загрозу собі або оточуючим.

Особливо у цьому аспекті потребує уваги населення, що зневірилося у пошуках роботи. У 2004 р. таке населення становило 3,3% від економічно неактивного населення віком 15–70 років, що в принципі не становить потенційної загрози для стабільності соціального середовища [34].

Загалом, за останні 6 років (1999–2004) помітне поліпшення показників стану соціального середовища, що стосуються ринку праці, а саме спостерігається зменшення масштабів застійного безробіття та частки зневіреного у пошуках роботи економічно активного населення.

Так, за період з 1998 по 2004 рр. відбулося зменшення частки незайнятих понад рік (за методологією МОП) серед усього економічно активного населення, і у 2004 р. цей показник був найнижчим за останні 6 років (рис. 4.22) [105]. Особливо чітко ця позитивна тенденція простежується з 2000 р., коли 63,5% усіх безробітних економічно активного віку не могли знайти роботу понад рік. Відповідно, частка зневірених у пошуках роботи також суттєво знизилась за означений період. Слід зазначити, що саме у 2004 р. темпи зниження значень даних показників були найбільшими за 4 роки. Показник рівня тривалого безробіття становив 14,5% на рік, а показник частки зневірених – майже 30%.

Натомість, за останні роки зростає показник питомої ваги працівників, які працюють у шкідливих умовах. За період з 1998 р. по 2004 р. частка працівників, що працюють в умовах, які не відповідають санітарно-гігієнічним нормам, збільшилась майже на 36%, становлячи у 2004 р. 26,9% серед загальної кількості працівників галузі. Незалежно від прибутковості даного місця роботи, зростання даного показника негативно відображається на рівні життя працюючого населення.

Окремої уваги заслуговує проблема відсутності або обмеженості вільного часу у працюючого населення, що прямо впливає на рівень життя їх та їхніх сімей. Адже напружений робочий графік, відсутність вільного часу для сім'ї у працюючого населення, як правило, негативним чином позначається на психологічному самопочутті, а також на розвитку та вихованні дітей, що особливо актуально при загостренні проблеми недоглянутих дітей, особливо в окремих регіонах України з високим рівнем трудових міграцій. Отже, врахування показників питомої ваги населення, працюючого понад нормативний час, а також показників наявності у працюючого населення вільного часу є важливим моментом, що характеризує вплив соціального середовища на рівень життя населення. Одним із таких показників повинен бути показник питомої ваги працюючого населення, у якого бюджет вільного часу становить менше певної визначеної межі, яка відповідає нормам. На сьогодні така норма, за даними експертів, становить 20 годин на тиждень.

Рівень життя населення України



Рисунок 4.22. Динаміка показників розвитку ринку праці, 2001–2004 рр.

Нині офіційна статистика не має даних про бюджет вільного часу українського населення. Аналіз масштабів цієї проблеми на українському просторі проводився лише у межах окремих соціологічних досліджень. Здійснення подібних оцінок на офіційному рівні в Україні стане можливим з наступного року, коли обстеження умов життя домогосподарств, що проводиться Держкомстатом України, буде містити блок даних щодо питань зайнятості та вільного часу населення.

Показники *безпеки оточуючого соціального середовища* є особливо важливими не тільки на макrorівні, для безпечного та успішного розвитку держави, а й на мікрорівні – для кожного індивіда окремо, оскільки під дію цих факторів може потрапляти будь-яка людина, незалежно від її зусиль. Адже за сучасних умов, при такому високому темпі життя та необхідності широких соціальних контактів, ані високий професійно-освітній статус, ані наявність високих доходів та майна не може відмежувати від впливу таких факторів соціального середовища, як криміногенність у суспільстві, небезпека для життя на дорогах, негативний вплив асоціальних елементів суспільства тощо.

За даними 2004 р., кількість зареєстрованих злочинів в Україні становила 527 тис. або 1112 злочинів на кожні 100 тис. населення. Наскільки це високий рівень важко сказати, особливо враховуючи той факт, що сюди входять різні злочини за ступенем тяжкості, ті, що дійшли до суду та не дійшли тощо. Але, слід зазначити, що даний показник в Україні в останні роки має загальну тенденцію до зниження: в період з 1995 по 2004 рр. значення коефіцієнта злочинності зменшився майже на 11%. Середній темп зменшення кількості зареєстрованих злочинів на 100 тис. наявного середньорічного населення становить 5% на рік. Хоча за означений період спостерігалися і «сплески» рівня злочинності (у 2000 і у 2003 рр.), що загалом не впливає за загальну позитивну тенденцію.

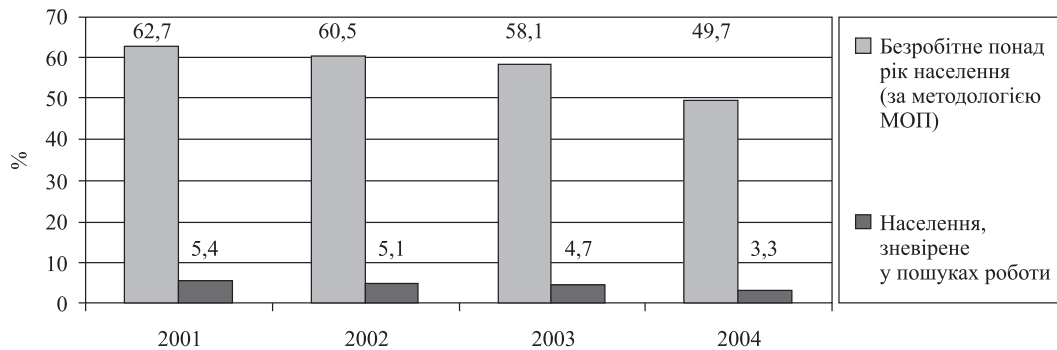
Занепокоєння тут викликає збільшення питомої ваги тяжких та особливо тяжких злочинів у загальній кількості зареєстрованих, що є свідченням зростання агресивності в суспільстві. За даними 2004 р., кожен другий із зареєстрованих злочинів кваліфікувався як тяжкий або особливо тяжкий. І незважаючи на те, що в останні два роки спостерігається поступове зниження значення даного показника, за період 1998–2004 рр. показник питомої ваги тяжких злочинів збільшився в 1,3 раза (рис. 4.23).

Безпека дорожнього руху є однією із суттєвих передумов стабільності соціального середовища. Із збільшенням кількості автотранспорту на дорогах України, збільшилась і кількість випадків дорожньо-транспортних пригод, а разом з тим і ДТП із смертельними наслідками. За даними 2004 р., кожна сьома дорожньо-транспортна пригода в Україні характеризувалася наявністю людських жертв. Загалом, динаміка показника питомої ваги ДТП із смертельним наслідком

у загальній кількості зареєстрованих ДТП за останні 10 років (1995–2004 рр.) схильна до коливань: досить високі показники (понад 15%) спостерігались у 1995 та 2002–2003 рр., у 2004 р. відбулося зниження частки ДТП зі смертельним наслідком до рівня 13,6% (рис. 4.23).



Рисунок 4.23. Динаміка показників правопорушень, 1998–2004 рр.

Примітка. Розраховано співробітниками Інституту демографії та соціальних досліджень НАНУ із застосуванням даних офіційної статистики [145].

Одним із негативних явищ у житті суспільства є жебрацтво. Зростання питомої ваги бездомних у населенні не тільки є наслідком загострення багатьох проблем рівня життя населення, а й може обернутися серйозною загрозою стабільності у суспільстві. В Україні ж загалом, як свідчать дані за період 1999–2002 рр., ця проблема не має загрозового характеру. Значення показника кількості жебраків серед усього населення в 2002 р. становило лише 48,1 випадка на 100 тис. населення. До того ж, він має позитивну тенденцію до зниження: за означений період він знизився на 11,8%.

Негативний вплив соціального середовища на життя сучасних українців проявляється значною мірою через поширення соціально-небезпечних хвороб, таких як невиліковні інфекційні хвороби, психози, викликані вживанням алкоголю та психоактивних речовин. Слід відзначити, що практично усі показники тут характеризуються зростанням.

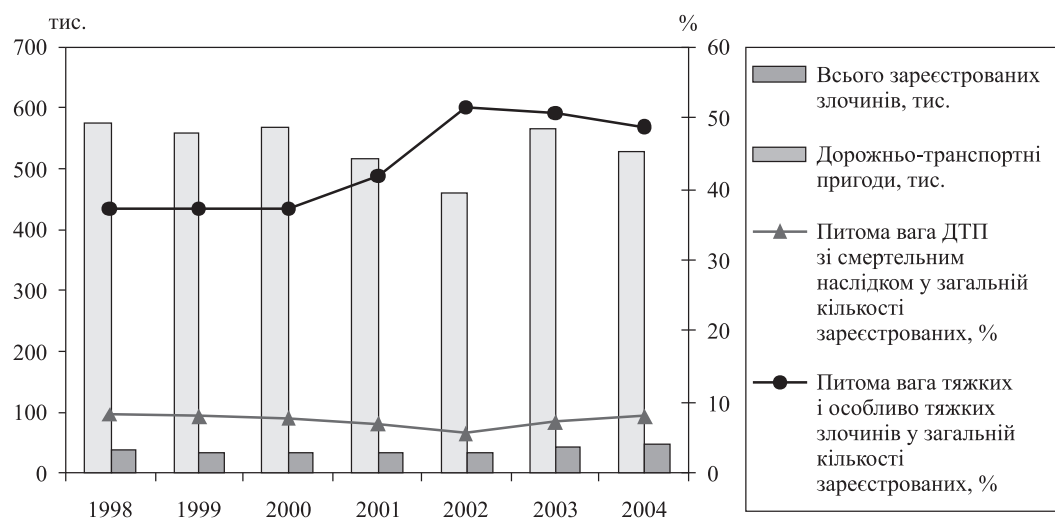
Особливо актуальною на сьогодні в Україні є проблема захворюваності на активний туберкульоз. У 2004 р. зареєстровано 81,2 випадка вперше встановленого діагнозу на 100 тис. населення [145]. Цей показник удвічі перевищує середній рівень по європейському регіону (41,8), майже у 7 разів – середній показник по Європейському Союзу (11,9) і є одним із найвищих показників у Європі після Казахстану, Молдови, Румунії, Киргизії, Грузії та Росії¹⁸.

Більш того, показник захворюваності на активний туберкульоз в Україні має тенденцію до зростання: темпи приросту за останні 6 років становлять у середньому 8% на рік [145]. До того ж в останні два роки спостерігається їх поступове уповільнення – якщо у 2000–2002 рр. темп приросту даного показника становив приблизно 10–15% на рік, у 2003 р. – 2,4%, у 2004 р. – 4,4% приросту.

¹⁸ За даними ВОЗ за 2004 рік.

Проблема поширеності захворюваності на активний туберкульоз в Україні ускладнюється також проблемою ефективного обліку та лікування хворих. Так, сьогодні реєструються випадки захворювання на туберкульоз за умови, якщо хворий звертається по медичну допомогу, або якщо людина регулярно проходить медичні огляди (які сьогодні вже не практикуються як обов'язковий профілактичний захід за місцем роботи). Значна ж частина хворих на туберкульоз просто не знає про свою хворобу. До того ж досить часто носіями даної хвороби є так звані низи суспільства, асоціальні елементи (бомжі тощо), у яких не має доступу до послуг медицини, а часто – і бажання лікуватись. При такій великій кількості хворих на активний туберкульоз сьогодні в Україні бракує місць у стаціонарних спеціалізованих медичних закладах, у зв'язку з чим лікарі часто змушені визначати привілеї у наданні допомоги хворим, враховуючи стадію та тяжкість протікання хвороби.

Особливої уваги заслуговують показники захворюваності на СНІД та ВІЛ-інфікування. Незважаючи на те, що масштаби захворюваності та інфікування тут менші за рівень захворюваності на туберкульоз (що, до речі, може бути викликано проблемами реєстрації ВІЛ-інфікованих та хворих на СНІД), саме в останні роки відбувається значне підвищення темпів зростання захворюваності на ВІЛ/СНІД.

У 2004 р. в Україні рівень захворюваності на СНІД становив 5,7 випадка на 100 тис. населення, що за даними ВОЗ, є найбільшим показником серед країн європейського регіону. На сьогодні серед європейських країн лише у Португалії зареєстрований рівень захворюваності на СНІД вищий, ніж у нас, але динаміка даного показника тут характеризується наявністю стійкої тенденції до зниження в останні роки. Найбільша ж небезпека української ситуації полягає у надзвичайно високих темпах зростання даного явища в останні роки (1999-2004), які також є найвищими в Європі. За період з 2000 по 2004 рр. показник поширення в Україні ВІЛ-інфекції зріс удвічі, і показник захворюваності на СНІД – більш, ніж у 4 рази.

Одним із небезпечних впливів соціального середовища вважається потенційна загроза для людини від проявів захворюваності населення на розлади психіки та поведінки у наслідок вживання алкоголю та психоактивних речовин. За даними 2003 р., рівень захворюваності населення України на розлади психіки та поведінки унаслідок вживання алкоголю становив 110,6 випадків на 100 тис. населення та 19,3 випадка аналогічних захворювань у наслідок вживання наркотичних та інших психоактивних речовин [138]. Наявність тенденції до поширення захворюваності на ці хвороби в Україні, з одного боку, свідчить про поширення залежності від згаданих речовин серед населення, а з другого – загрожує поширенням наслідків від девіантної поведінки цих членів суспільства для населення. Так, за період з 1998 по 2002 рр. показник захворюваності населення на розлади психіки та поведінки внаслідок вживання алкоголю зріс майже на 4%. Хоча насправді варто підозрювати, що масштаби цієї проблеми значно ширші, але в силу багатьох причин, на облік береться лише частина хворих. Захворюваність населення на розлади психіки та поведінки внаслідок вживання наркотичних та інших психоактивних речовин також прогресує протягом останніх років: за період 1998–2002 рр. значення даного показника зросло на 7,4%.

Збільшення масштабів захворюваності населення на розлади психіки та поведінки внаслідок вживання алкоголю, наркотичних або інших психоактивних речовин хоча й незначне, але може нести потенційну загрозу безпеці життя населення, особливо враховуючи той факт, що значна кількість таких захворювань, як правило, сьогодні не реєструється.

Таким чином, стан соціального середовища в Україні має ознаки нестабільності, які проявляються, насамперед, через:

- 1) демографічні процеси, а саме:
 - високий рівень розлучуваності стосовно рівня шлюбності населення, а також значну частку народжень поза шлюбом;
 - значну кількість абортів порівняно з кількістю народжених дітей;

2) економічні процеси:

- масову незадоволеність населення рівнем своїх доходів, яких майже половина населення вистачає, за самооцінкою, лише на харчування;
- високі показники бідності працюючого населення, більше чверті якого отримує заробітну плату в розмірі, меншому за прожитковий мінімум, хоча така ситуація частково обумовлена також значними масштабами тіньової оплати праці, яку не фіксує офіційна статистика;

3) процеси на ринку праці, а саме, значні масштаби застійного безробіття, коли майже половина безробітних, які раніше працювали, не працює більше року; водночас понад чверть працюючого населення працює в незадовільних умовах, які не відповідають санітарно-гігієнічним нормам;

4) у сфері безпеки оточуючого середовища – через масштабні прояви агресивності суспільства, які проявляються через високий рівень злочинності та, особливо, зростання питомої ваги тяжких та особливо тяжких злочинів, які на сьогодні становлять майже половину всіх зареєстрованих злочинів;

5) у сфері захворюваності на соціально-небезпечні хвороби – через значні масштаби захворюваності населення на соціально-небезпечні інфекційні хвороби, особливо на туберкульоз, ВІЛ та СНІД, показники захворюваності на які в Україні на сьогодні не лише одні з найвищих в Європі, а й мають найвищі темпи поширення в останні роки.

Проте динаміка останніх років свідчить про появу і деяких позитивних тенденцій розвитку соціального середовища:

- поліпшення в останні роки ситуації зі смертністю населення з різних причин;
- встановлення протягом останніх років стійкої тенденції до поліпшення показників праці населення;
- суттєве поліпшення показників самооцінки населенням рівня своїх доходів за останні 6 років;
- загальне поліпшення в останні кілька років ситуації з криміногенністю в країні.

Таким чином, тенденція поліпшення переважної більшості показників стану соціального середовища вказує на поліпшення, хоча й незначне, загального рівня життя населення України. Зокрема, стабілізація економічних показників та показників стану ринку праці дає основу для подальшого підвищення рівня життя основної маси населення. Зниження рівня криміногенності та асоціальної поведінки у суспільстві може бути свідченням того, що те населення, яке на початку реформ опинилося поза загальним суспільним життям, поступово адаптується до ринкових умов та починає включатись у суспільний процес.

Особливе занепокоєння викликає зростання рівня захворюваності на СНІД, поширення ВІЛ-інфекції, оскільки темпи зростання даного показника особливо високі в останні роки. При надзвичайно високому рівні соціальних комунікацій у сучасному суспільстві, зміні життєвих цінностей досить важко, навіть ведучи загалом правильний спосіб життя, захистити себе від ризику захворювання на серйозні інфекційні хвороби. Таким чином, високі темпи зростання захворюваності на ці хвороби значно знижує рівень соціальної захищеності.

4.4. Самооцінка населенням досягнутого рівня матеріального добробуту та ступеня задоволення основних життєвих потреб

Результати аналізу життєвого рівня населення України у 2000–2005 рр. засвідчили поступове зростання матеріального добробуту як за даними суцільних державних статистичних спостережень, так і за інформацією вибіркового обстеження умов життя домогосподарств.

Дані обстеження умов життя домогосподарств, які базуються на інформації, добровільно повідомленій респондентами, також свідчать про наявність позитивного впливу на соціальну сферу тенденцій економічного розвитку та змін у політиці соціального захисту [17, 22, 23]. У структурі сукупних ресурсів домогосподарств збільшилася частка грошових доходів (з 68,1% у 2000 р. до 86,4% у 2005 р.) та їх основної складової – оплати праці (з 37,1% до 46%). У 2005 р. середньомісячні сукупні витрати однієї особи вперше за останні роки перевищили рівень прожиткового мінімуму (на 11%). У 2004 р. це співвідношення становило 95%, а у 2000 р. – лише 73%. Слід відзначити, що темп зростання середньодушових сукупних витрат у 2005 р., порівняно з 2000 р., перевищив індекс споживчих цін за цей період: відповідно 240,2% проти 146,9% [145, с. 69].

Середньодушові витрати на непродуктові товари та послуги збільшилися в 2,8 раза, що значно вище, ніж індекси споживчих цін на непродуктові товари (115,2%) та послуги (141,5%). Це свідчить, що домогосподарства почали частіше купувати сучасні більш дорогі товари.

Підсумки проведеного у жовтні 2005 р. опитування домогосподарств стосовно наявності у них товарів тривалого користування засвідчили, що в порівнянні з підсумками аналогічного опитування у 2000 р., забезпеченість населення цими товарами суттєво покращилася [87]. Зокрема, холодильники мали 93,5% домогосподарств проти 89% у 2000 р., пральні машини – відповідно 75,9% проти 71,7%, пилососи – 61,6% проти 54,5%, кольорові телевізори – 85,8% проти 65,9%, відеомагнітофони – 21,2% проти 12,6%, фотоапарати – 34,8% проти 20,6%. Слід особливо відзначити, що частки домогосподарств, які мають такі сучасні товари тривалого користування, як кухонні комбайни, мікрохвильові печі, музичні центри, відеокамери, супутникові антени, кондиціонери, комп'ютери, збільшилися за цей період в 1,5–6,4 раза, але все ще залишаються низькими (1,0%–10,9%). Суттєво підвищилася забезпеченість населення мобільними телефонами: майже кожне третє домогосподарство повідомило, що користується мобільним зв'язком, що в 2,5 раза більше, ніж у 2004 р.

За даними опитувань домогосподарства значно оновили домашню побутову техніку: протягом останніх п'яти років був придбаний кожен шостий холодильник, кожна четверта пральна машина, кожен третій пилосос та магнітофон, два з п'яти кольорових телевізорів. На початку десятиріччя частки домогосподарств, які мали порівняно нові товари, становили по холодильниках – лише 6,6%, по пральних машинах – 7,5%, по пилососах – 9,8%, по кольорових телевізорах – 19,0%.

Якщо у 2000 р. домогосподарства мали холодильники, пральні машини, пилососи та кольорові телевізори переважно вітчизняного виробництва (85,7% – 66,7% домогосподарств), то у 2005 р. частки домогосподарств, які користувалися такими товарами імпортного виробництва, становили від 76,1% (по кольорових телевізорах) до 42,4% (по холодильниках).

Розвиток споживчих можливостей населення, обумовлений підвищенням не тільки номінальних, а й реальних вимірів доходів в умовах покращання економічної ситуації та фінансової стабільності в країні, позитивно вплинули на самооцінку домогосподарств щодо рівня досягнутого добробуту та ступеня задоволення основних потреб.

Протягом останніх років за результатами щорічних опитувань відзначалася стала тенденція до позитивних зрушень у структурі оцінок населенням стану свого добробуту [40, 96]. Частка домогосподарств, які повідомили щодо достатності рівнів своїх доходів для задоволення основних потреб, зросла з 28,1% у 2000 р. до 56,0% – у 2005 р. На початку десятиріччя кожне друге домогосподарство вважало стан свого добробуту досить низьким, їм доводилося постійно відмовляти собі у найнеобхіднішому, крім харчування, а у 2005 р. такі оцінки надали 39,0% домогосподарств. Найбільш суттєво скоротилася частка домогосподарств, які повідомили, що їм не вдавалося забезпечити навіть достатнє харчування (з 20,6% у 2000 р. до 5,0% у 2005 р.).



Рисунок 4.24. Динаміка розподілу домогосподарств за самооцінкою рівня своїх доходів, %

Протягом всього періоду більш високі оцінки рівня добробуту переважали серед сільських домогосподарств, порівняно з міськими. Така ситуація значною мірою обумовлена нижчими стандартами життя у сільських домогосподарствах та суттєвим впливом особистих підсобних господарств на їх самозабезпечення.

Позитивні зрушення у структурі оцінок рівня доходів відбулися як в групі домогосподарств з дітьми, так і серед домогосподарств без дітей. У 2005 р. кожні три з п'яти домогосподарств з дітьми (у 2000 р. – кожне третє) повідомили про достатній рівень своїх доходів: серед однодітних – 59,3% (у 2000 р. – 32,2%), серед домогосподарств з двома дітьми – 57% (32,3%), серед багатодітних домогосподарств – 40,3% (26,4%). Суттєво (в 3,6 – 1,6 раза) скоротилися частки домогосподарств у цих групах, які повідомили, що їм не вдалося забезпечити навіть достатнє харчування. Серед домогосподарств без дітей частка таких оцінок скоротилася в 4,1 раза (з 20,2% у 2000 р. до 4,9% у 2005 р.).

З числа домогосподарств, рівень доходу яких не давав змоги забезпечити навіть достатнє харчування, переважна більшість в усіх групах домогосподарств, незалежно від місця проживання, наявності та кількості дітей, повідомили у 2005 р., що мали можливість харчуватися гарячими стравами щодня або майже кожного дня. Лише 0,7% таких респондентів мали можливість харчуватися гарячими стравами через нестачу коштів інколи, у той час, як у 2000 р. частка таких домогосподарств становила 6,6%.

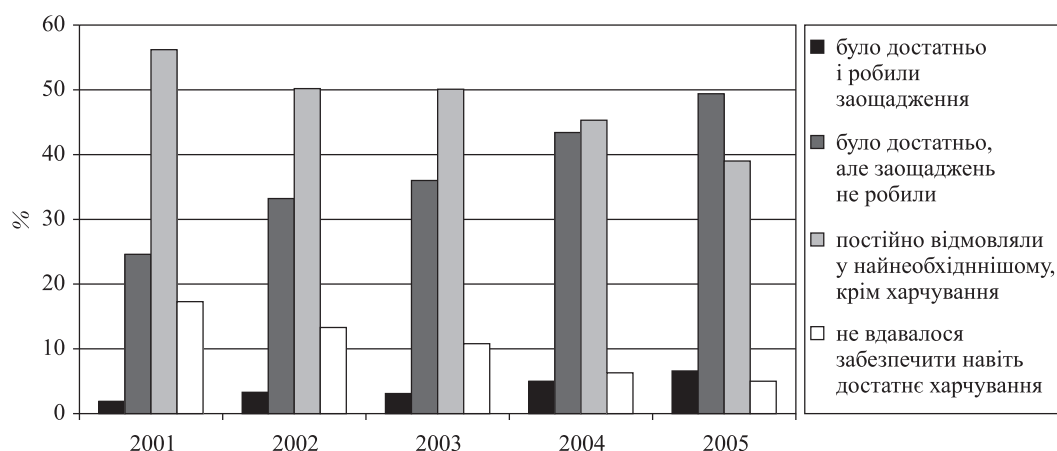
Зросли можливості домогосподарств щодо включення до їх раціону харчування м'ясних або рибних продуктів хоча б двічі на тиждень. Так, якщо у 2000 р. кожне шосте домогосподарство через низький рівень доходів не могло дозволити хоча б двічі на тиждень споживати ці продукти, то у 2005 р. такі оцінки повідомили лише 4,2% домогосподарств.

За даними опитувань підвищилися можливості домогосподарств покращити раціон харчування дітей. Якщо у 2000 р. серед домогосподарств з дітьми через нестачу коштів не могли давати дітям в достатній кількості фрукти чи соки в кожному сьомому домогосподарстві, то в 2005 р. – лише в 4% домогосподарств, ласощі хоча б раз на тиждень – відповідно 11,9% та 2,8%, їжу або гроші на харчування в школі – 9,1% та 1,6% домогосподарств цієї групи. Аналогічні тенденції спостерігалися в усіх типах домогосподарств з дітьми. Незважаючи на позитивні зрушення, збереглася суттєва диференціація у можливостях забезпечення харчування дітей залежно від їх кількості у домогосподарствах. Серед однодітних домо-

господарств лише 3,7% (кожне сьоме – у 2000 р.) не могло дозволити включити в раціон м'ясні або рибні продукти хоча б двічі на тиждень, у той час, як серед домогосподарств з трьома і більше дітьми – кожне сьоме (у 2000 р. – кожне п'яте). У групі багатодітних домогосподарств повідомили, що через нестачу коштів не могли давати їжу або гроші на харчування в школі – у 5,3% (у 2000 р. – у 17,8%), діти не отримували фрукти чи соки – у 14,4% (у 2000 р. – у 19,7%), ласощі хоча б раз на тиждень – у 11,5% (у 2000 р. – у 19,6%).

Таблиця 4.36

**Динаміка розподілу домогосподарств
за самооцінкою рівня їх доходів, %**

Не могли давати дітям	2002				2005			
	Всі домогосподарства з дітьми	одна	дві	три та більше	Всі домогосподарства з дітьми	одна	дві	три та більше
Фрукти чи соки	11,2	9,0	12,7	25,6	4,0	3,3	11,2	14,4
Їжу або гроші на харчування в школі	6,7	4,7	8,3	18,1	1,6	1,5	1,4	5,3
Ласощі хоча б раз на тиждень	8,6	6,5	10,1	22,8	2,8	2,3	2,9	11,5

Примітка. Джерело [95].

Позитивні зрушення відбулися також в оцінках респондентами їх фінансової спроможності задовольнити свої потреби у необхідних непродовольчих товарах та недорогих послугах. У 2005 р. повідомили про наявність випадків, коли через відсутність коштів не змогли при необхідності купити одяг і взуття 35,1% домогосподарств (у 2000 р. – у двох третинах), не змогли їх відремонтувати – 8,1% (у двох з п'яти), не змогли придбати при потребі мило та пральний порошок – 2,1% (у кожному четвертому).

Якщо у 2000 р. дев'ять з десяти домогосподарств, незалежно від їх типу, відзначили, що рівень добробуту не дозволяє їм без фінансових ускладнень у разі необхідності купити холодильник, пральну машину або недорогий телевізор, то у 2005 р. повідомили щодо недостатності коштів для придбання холодильника – 77,4% домогосподарств, пральної машини – 71,9%, недорогого телевізора – 51,1%.

З метою дослідження доступності для населення послуг охорони здоров'я, ліків та медичних товарів, а також отримання інформації щодо самооцінки здоров'я та рівня захворюваності населення, щорічно у жовтні проводяться спеціальні опитування домогосподарств.

Протягом останніх років відзначалася стійка тенденція щодо позитивних зрушень в оцінці населенням стану свого здоров'я. У 2005 р. 40,3% населення (проти 23,9% – у 2000 р.) оцінювали свій стан здоров'я як «добрий». Найвищі частки таких осіб були серед підлітків, дітей до 14 років (за оцінкою батьків), чоловіків та жінок у віці 18–29 рр. Добрий стан свого здоров'я серед населення у працездатному віці відзначили майже кожен другий чоловік та двоє з п'яти жінок (у 2000 р. – близько третини чоловіків та чверть жінок) [143, 87].

Оцінила стан здоров'я як «поганий» кожна восьма (у 2000 р. – кожна п'ята) особа. Серед населення у непрацездатному віці скоротилася частка осіб, які погано себе почували. Так оцінили стан свого здоров'я 32% чоловіків та 36% жінок пенсійного віку (у 2000 р. – кожен третій чоловік і майже кожна друга жінка).

Порівняння самооцінки здоров'я серед міського та сільського населення свідчить, що серед останніх в усіх статево-вікових групах частка осіб, які почували себе добре, вища. Ця тенденція спостерігається протягом усього досліджуваного періоду. Така ситуація, скоріш за все, пояснюється значно меншим негативним впливом у сільській місцевості несприятливих екологічних, техногенних факторів та психоемоційних перевантажень, притаманних способу життя мешканців сучасних міст, особливо мегаполісів.

У 2005 р., порівняно з 2000 р., дещо зріс рівень захворюваності: 67,5% осіб повідомили, що хворіли проти 60,2%. Найменші частки осіб, які хворіли, були відзначені серед чоловіків у віці 18–29 рр. (46,1% у 2005 р. проти 43,4% у 2000 р.) та хлопців у віці 16–17 рр. (49,9% проти 47,6%). Найвищий рівень захворюваності – серед дітей у віці 3–6 рр. (80% у 2005 р. проти 64,9% у 2000 р.) та серед жінок і чоловіків непрацездатного віку – відповідно 87,7% та 80,8%, що на 9,7 та 10,6 в. п. більше, ніж у 2000 р. В усіх статево-вікових групах захворюваність міського населення була вищою, ніж сільського.

Незважаючи на зростання рівня захворюваності, за даними опитувань зменшуються частки осіб, які перенесли захворювання і відзначили їх негативні довготермінові наслідки. У 2005 р. кожна шоста особа відзначила такий вплив перенесених захворювань на повсякденну працездатність (у 2000 р. – майже кожна друга), близько третини (47,4%) – на життєву активність, тобто можливість займатися фізичною працею, відвідувати культурні заклади, вести активний спосіб життя. За даними опитувань негативний довготерміновий вплив захворювань на повсякденну працездатність частіше відзначається сільським населенням, порівняно з міським.

Частка домогосподарств, у яких хто-небудь з членів потребував медичної допомоги, придбання ліків та медичного приладдя, збільшилася з 78,4% у 2000 р. до 94,3% у 2005 р. Повідомили, що протягом 2005 р. зверталися за медичною допомогою три чверті опитаних осіб. Серед цих осіб 95% повідомили, що зверталися до поліклініки (крім стоматолога), 10% – до стоматолога у державній медичній установі, 4% – до приватного стоматолога, 3% – до швидкої медичної допомоги. Звернулися за допомогою до народного цілителя, гомеопата, знахаря, екстрасенса і т. ін. – 0,9% таких осіб. Відвідали сімейного лікаря у поліклініці, платну медичну установу або лікаря з приватною практикою (крім стоматолога) відповідно лише по 2% осіб, які зверталися за медичною допомогою.

Разом з тим, відбулися позитивні зрушення в оцінці населенням рівня доступності послуг охорони здоров'я та придбання товарів фармацевтичного ринку. Частка домогосподарств, які повідомили про випадки неможливості задовольнити потреби в отриманні медичної допомоги, скоротилася серед тих, хто її потребував, з 35,3% у 2000 р. до 13,3% у 2005 р. Кількість таких домогосподарств, які не змогли отримати медичну допомогу, придбати ліки та медичне приладдя, скоротилася у 2,2 раза. Основною причиною недоступності окремих видів медичної допомоги протягом усього досліджуваного періоду переважна більшість домогосподарств вважає занадто високу вартість ліків, медичних товарів, послуг охорони здоров'я.

Серед домогосподарств, у складі яких були особи, які потребували медичної допомоги, але не змогли її отримати, 78,2% (у 2000р. – 80,2%) повідомили про випадки неможливості придбання необхідних, але занадто дорогих ліків.

Залишаються проблеми з доступністю послуг лікарів. Серед домогосподарств, які не змогли задовольнити потреби у медичній допомозі, частка домогосподарств, у яких хворі не змогли відвідати лікаря, збільшилася в порівнянні з 2000 р. з 29,7% до 43,2%. У чотирьох з п'яти таких випадків опитувані пояснили це високою вартістю послуг (у 2000 р. – 75,3%), 12,9% – відсутністю медичного спеціаліста потрібного профілю, а у сільській місцевості – 24,0% (відповідно 9,2% та 21,7%), 6,7% – занадто довгою чергою (8,4%).

Майже всі домогосподарства, які змушені були відмовитися від проведення медичних обстежень, відвідування стоматолога, протезування, отримання лікувальних процедур,

придбання необхідного медичного приладдя, вказали, як у 2000 р., так і у 2005 р., що відмовилися через їх високу вартість.

Особливе занепокоєння викликає те, що кожне сьоме домогосподарство, члени яких потребували, але не отримали медичної допомоги, повідомило про випадки недоступності для хворих членів родини необхідного лікування у стаціонарних лікувальних установах (у 2000 р. – кожне п'яте таке домогосподарство). Майже всі такі домогосподарства вказали, що вимушена відмова від належного лікування викликана занадто високою його вартістю. Одночасно, як свідчать дані опитування осіб, які повідомили, що перебували на стаціонарному лікуванні, 89,2% (у 2000 р. – 94,1%), брали з собою до лікарні медикаменти, 61,2% (62%) – постільну білизну, 77% (82,3%) – їжу. Нічого з перерахованого не брали лише 5,9% (3,2%) таких осіб.

За даними вибіркового обстеження умов життя домогосподарств основну частину ліків та медичного приладдя населення купувало в аптечних закладах, а медичні послуги надавалися громадянам переважно лікувальними установами. Разом з тим, кожна десята гривня (у 2000 р. – кожна тринадцята) з коштів, витрачених населенням на оплату послуг охорони здоров'я, була направлена на оплату послуг, отриманих у неформальному секторі економіки (на хабарі, грошову винагороду громадянам, які займаються наданням медичної допомоги без відповідного юридичного оформлення цієї діяльності тощо).

Кожні два з п'яти домогосподарств за підсумками опитувань у 2004 – 2005 рр. були задоволені в цілому або дуже задоволені своїми житловими умовами, у великих містах таких домогосподарств була майже половина, у малих – близько двох п'ятих, на селі – понад третину [140, 141].

Незалежно від місця проживання у 2005 р. кожне п'яте домогосподарство було незадоволене або дуже незадоволене своїми житловими умовами (у 2004 р. – кожне четверте). Разом з тим, частка домогосподарств, які повідомили, що дуже незадоволені своїм житлом, скоротилася з 7,1% до 4,9%. Повідомили, що не дуже задоволені своїм житлом, більше третини домогосподарств (третина міських та кожні два з п'яти сільських домогосподарств).

Ступінь задоволення житловими умовами домогосподарств з дітьми був нижчим, ніж без дітей: задоволеними або дуже задоволеними своїми житловими умовами були 39,3% домогосподарств з дітьми проти 45,6% – без дітей, незадоволеними або дуже незадоволеними – відповідно 24,2% проти 19,3%. Аналогічні співвідношення оцінок відзначалися і в 2004 р.

Два з п'яти однодітних та домогосподарств з двома дітьми повідомили, що були задоволеними або дуже задоволеними своїми житловими умовами, а серед домогосподарств з трьома та більше дітьми таких домогосподарств – лише 27,4%. Серед багатодітних домогосподарств кожне сьоме було дуже незадоволене своїм житлом, що в 1,8 раза більше, ніж серед домогосподарств із двома дітьми, та у 2,1 раза, ніж серед однодітних домогосподарств.

Для дослідження пріоритетних потреб домогосподарств у ході щорічних опитувань їм пропонувалося визначити три першочергові напрямки спрямування можливих додаткових коштів. При значному збільшенні доходів у 2005 р. кожне друге домогосподарство спрямувало б додаткові кошти в першу чергу на лікування, два з п'яти – на придбання одягу, взуття, побутової техніки або на відпочинок, третина – на поліпшення харчування або своїх житлових умов, кожне п'яте – на отримання освіти або на накопичення, кожне восьме – на придбання автомобіля. Порівняно з аналогічним опитуванням у 2004 р. найбільш суттєво скоротилися частки домогосподарств, які повідомили, що додаткові кошти їм необхідні на поліпшення харчування (на 10,9 в. п.) та на придбання одягу і взуття (на 6,4 в. п.). Водночас збільшилася частка домогосподарств, які спрямували б додаткові кошти на задоволення таких потреб, як придбання побутової техніки (на 5,7 в. п.), поліпшення житлових умов (на 5,5 в. п.), відпочинок та придбання автомобіля (відповідно на 4,1 в. п.) [120, 121].



Рисунок 4.25. Динаміка розподілу домогосподарств за самооцінкою економічних очікувань на наступні 12 місяців у 2004–2005 рр., %

Частка домогосподарств, які повідомили, що передусім направили б додаткові кошти на отримання або підвищення рівня освіти, у містах вища, ніж на селі (відповідно 20,6% проти 17,2%). Таке співвідношення спостерігається за даними обох щорічних опитувань. Серед домогосподарств з дітьми частка таких, що бажали б направити додаткові кошти на освіту, у 2005 р. становила 35,6%, що на 4,1 в. п. нижче, ніж у 2004 р. Незважаючи на те, що отримання більш високих рівнів освіти є потужним фактором зменшення ризику бідності, більшість багатодітних домогосподарств, рівень матеріального добробуту яких більш низький порівняно з іншими групами домогосподарств, визначили як першочергові пріоритети такі напрями спрямування додаткових грошових коштів, як придбання одягу і взуття – 62,6%, поліпшення житлових умов – 44,6%, покращання харчування – 43,6%. На отримання освіти витратили б кошти 39,6% таких домогосподарств.

Своєрідним підходом до визначення суб'єктивної межі бідності є збір інформації від домогосподарств щодо суми грошей, яка, на їхню думку, необхідна на місяць у розрахунку на одну особу, щоб не відчувати себе бідними.

У 2005 р. більше чверті респондентів вказали, що для віднесення себе до категорії «небідних» вони потребують середньомісячних доходів понад 1500 грн на одну особу. Порівняно з 2004 р. частка таких оцінок зросла в 2,7 раза. Оскільки більшість таких домогосподарств – міські та домогосподарства з дітьми, така ситуація відображає більш високу вартість життя в містах, а також – зростання життєвих стандартів в умовах ринкової економіки.

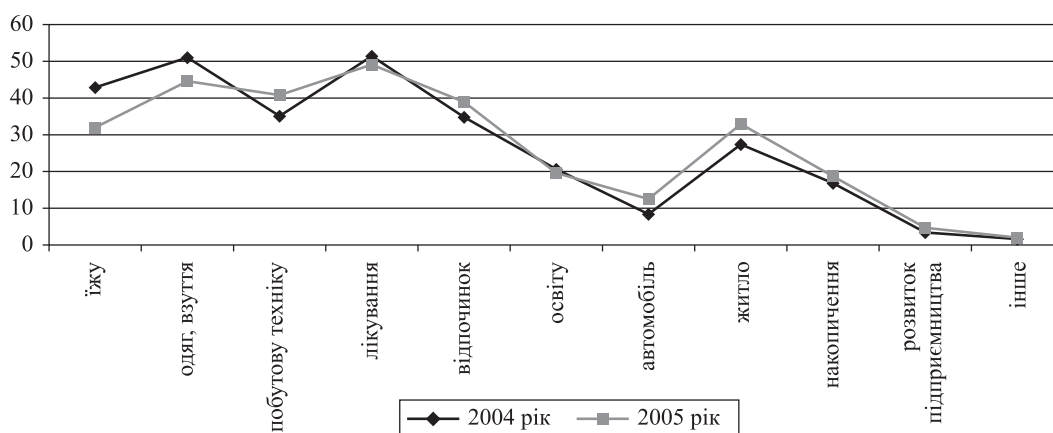
Лише кожне десяте домогосподарство вважає достатнім для того, щоб не відчувати себе бідним, дохід від 270 до 500 грн на місяць (цей інтервал відповідає розміру офіційного прожиткового мінімуму на одну особу (423 грн), встановленому на 2005 рік). Наприкінці 2000 р. розмір прожиткового мінімуму становив 270,1 грн на одну особу на місяць, і достатність розміру грошового доходу у відповідному інтервалі (150,1–270,0 грн) для відчуття себе «небідними» вказали більше чверті домогосподарств. Безперечно, що зростання дистанції між мінімальними соціальним нормативом та оцінкою суб'єктивної бідності є не тільки опосередкованим свідченням існуючих проблем у соціальній політиці, а й підвищенням життєвих стандартів суспільства.

У 2005 р., так само, як і в попередніх опитуваннях, більшість сільських домогосподарств вважають достатніми для того, щоб не відчувати себе бідним, значно нижчі розміри

грошових доходів, порівняно з міськими домогосподарствами. Майже кожне третє домогосподарство на селі у 2005 р. для задоволення основних потреб визначило достатнім грошовий дохід однієї особи на місяць у розмірі до 700 грн, а серед міських домогосподарств такі оцінки повідомила в 2,5 раза менша частка респондентів.

Серед домогосподарств з дітьми найбільш поширеною (23,9% респондентів) була оцінка достатності грошового доходу в розмірі понад 1500 грн, на що вплинула суттєва частка таких оцінок серед однодітних домогосподарств (28,1%). Суттєва частка серед домогосподарств з двома дітьми (кожне п'яте) та багатодітних (29,3%) визначили необхідну для достатнього рівня добробуту суму коштів у розмірі 270–500 грн. Оскільки ці типи домогосподарств переважають у сільській місцевості, порівняно з міською, на рівень їх добробуту суттєвий вплив мають натуральні доходи від особистих підсобних господарств. Наступною за ступенем поширення серед домогосподарств з дітьми була оцінка необхідного рівня середньодушового грошового доходу в розмірі 900–1100 грн на місяць, яку повідомив кожен п'ятий респондент.

Для дослідження критеріїв визначення середнього класу як основи стабільного розвитку суспільства, в ході опитування домогосподарствам було запропоновано визначити розмір середньодушового грошового доходу, який, на їхню думку, відповідає майновому становищу середнього класу. У 2005 р. в усіх групах домогосподарств найбільша частка респондентів (у середньому більше третини) вказали дохід понад 2500 грн на місяць. При цьому частки домогосподарств, які так оцінили уявлення щодо доходів середнього класу, зросли порівняно з результатами опитування у 2004 р. в 3,1 раза (серед міських домогосподарств – у 2,8, а серед сільських – у 4,8 раза). Наступними за ступенем поширення були доходи в розмірах 1500–2000 грн, які були вказані відповідно кожним п'ятим домогосподарством.

Структура відповідей сільських домогосподарств щодо середньодушових грошових доходів середнього класу зміщена, порівняно з міськими домогосподарствами, у бік більш низьких рівнів. Оцінила грошовий дохід представника середнього класу в розмірі до 1000 грн майже третина опитаних сільських домогосподарств, а серед міських респондентів – лише кожне сьоме.

Оцінки, надані домогосподарствами з дітьми щодо середньодушових грошових доходів, які відповідають майновому становищу середнього класу, знижуються із збільшенням кількості дітей. Якщо серед однодітних домогосподарств кожні сім з десяти оцінили місячний дохід представника середнього класу в розмірі 1500 грн і вище, то серед багатодітних домогосподарств така оцінка надана кожним другим респондентом.

Для дослідження питань суб'єктивної бідності та соціальної самоідентифікації домогосподарствам було запропоновано визначити, до якого класу вони себе відносять: до можливих, представників середнього класу або до бідних. Переважна більшість домогосподарств (майже чотири з п'яти) у 2005 р. за оцінкою матеріального добробуту віднесла себе до бідних, п'ята частина – до представників середнього класу і тільки 0,2% – до можливих. Така структура відповідей характерна для всіх груп респондентів, незалежно від місця проживання та наявності дітей. Серед багатодітних домогосподарств віднесли себе до бідних 83,6% респондентів.

Результати опитування домогосподарств у 2005 р. також показали, що незалежно від місця проживання, кожне друге вважає, що відповідальність за його добробут має нести як держава, так і вони самі, кожне п'яте – переважно держава, кожне шосте – повністю держава. Лише 9% домогосподарств вважають, що за їх добробут мають нести відповідальність переважно або винятково вони самі.

Розподіл домогосподарств у 2005 р. за очікуваннями щодо змін їх економічного становища на наступні 12 місяців засвідчив, що три з п'яти домогосподарств не сподівалися на суттєві зміни свого матеріального становища, кожне п'яте – очікувало погіршення добробу-

ту, кожне шосте – оптимістично дивилося у майбутнє і сподівалося на покращання існуючого становища. Порівняно з підсумками аналогічного опитування у 2000 р. відзначено зростання серед усіх груп частки домогосподарств з оптимістичними очікуваннями (у середньому – в 1,6 раза). Слід відзначити, що серед сільських домогосподарств частка респондентів, які очікували поліпшення матеріального стану, зросла в 1,4 раза, серед міських домогосподарств – в 1,7 раза, серед домогосподарств з дітьми – в 1,5 раза. Одночасно скоротилася в 1,8 раза частка домогосподарств, які очікували погіршення стану свого добробуту.

Аналіз із застосуванням об'єктивних показників і суб'єктивних оцінок домогосподарствами стану свого добробуту на фоні певних позитивних зрушень засвідчує збереження гострих проблем, серед яких чи не найбільш актуальними є низькі рівні оплати праці, які виступають найбільш вагомим чинником загалом низького життєвого рівня переважної частини населення; недостатня, з погляду адресності, підтримка бідніших верств населення; недостатній рівень задоволення населенням багатьох потреб, серед яких особливу увагу, враховуючи існуючу демографічну ситуацію, привертають проблеми з можливостями отримати якісні послуги охорони здоров'я. Недостатній соціальний ефект від економічного зростання обумовлює необхідність подальшого вдосконалення державного та регіонального управління, підвищення ефективності існуючих та розробки нових цільових державних соціальних програм. Відповідного поліпшення вимагає і моніторинг процесів, які відбуваються в соціальній сфері. Підвищення рівня життя населення, зменшення масштабів бідності та становлення середнього класу визначені пріоритетами внутрішньої політики на даному етапі, що обумовлює необхідність постійного вдосконалення методів досліджень життєвого рівня населення.

Розділ 5. РЕГІОНАЛЬНІ АСПЕКТИ ДОСЛІДЖЕННЯ РІВНЯ ЖИТТЯ НАСЕЛЕННЯ УКРАЇНИ

5.1. Теоретико-методологічні підходи до дослідження рівня життя населення

Необхідність дослідження рівня життя на регіональному рівні. Розвиток будь-якої складної системи завжди відбувається неоднорідно і цілком залежить від розвитку великих елементів цієї системи. Соціально-економічний розвиток країни, а тим паче країни з великою чисельністю населення, є дуже складною системою, швидкі темпи зростання в якій демонструють крупні елементи – регіони з найбільш сприятливими умовами для розвитку економіки: географічне розташування, наявність природних ресурсів, наявність розвинутої промисловості, наявність трудових ресурсів тощо.

Рівень економічного розвитку регіону має дуже великий вплив на рівень життя населення, оскільки один із базових аспектів – матеріальний добробут має практично функціональний зв'язок із рівнем життя, а формування й розвиток інших аспектів визначається рівнем економічного розвитку та напрямками його розвитку. Так, високий рівень розвитку промисловості, що спостерігається у східних областях України, визначає високий рівень урбанізації в цих регіонах: майже 87% у порівнянні з 67,7% в середньому по країні та менше 50% у західних областях. Високий рівень урбанізації визначає забезпеченість населення більш комфортним житлом (умови проживання), доступністю закладів освіти та охорони здоров'я (соціальне середовище). Високий рівень урбанізації стимулює, на жаль, і негативні соціальні явища такі як високий рівень злочинності, захворюваності на окремі види соціально небезпечних хвороб тощо.

Різний рівень економічного розвитку впливає на матеріальний добробут не лише працюючого населення, а й соціально незахищених верств населення. Це відбувається за рахунок того, що чим більший рівень валової доданої вартості регіону, тим більша сума місцевих податків, яка надає змогу місцевим органам влади здійснювати доплати та надбавки різним категоріям населення. Значні податкові надходження до місцевих бюджетів надають можливість здійснювати будівництво соціального житла, поліпшувати умови життя населення регіону, а також розвивати соціальну інфраструктуру.

Оскільки в Україні на сучасному етапі розвитку валова додана вартість у розрахунку на одного мешканця регіону має дуже сильну варіацію (від 13456 грн у Києві до 2313 грн у Тернопільській області), і в багатьох регіонах значну частку місцевих доходів становлять державні субсидії та субвенції, можна стверджувати, що така різниця в економічному розвитку неодмінно спричиняє відповідну диференціацію рівня життя населення. Яскравим прикладом цього є відмінність між регіонами у рівнях витрат домогосподарства у розрахунку на умовно дорослого: від 953 гривень у Києві до 415 гривень у Рівненській області. Тому оцінювати рівень життя потрібно не лише в цілому по країні за різними соціально-демографічними групами населення, а й у регіональному розрізі.

Необхідність застосування інтегрального показника для оцінки регіональної варіації рівня життя населення. Дефініція «рівень життя населення» є складною економічною категорією, яка не може бути оцінена за допомогою одного показника. Багато дослідників як вітчизняних, так і закордонних, для оцінки рівня життя населення застосовують систему показників, яка включає в себе від 3 до 12 аспектів, що формують рівень життя населення, які в свою чергу описуються 20–70 показниками.

Порівняння регіонів України за таким значним обсягом інформації – справа дуже копітка, до того ж вона має мало сенсу, оскільки варіація різних показників за різними регі-

онами не дає змогу точно визначити, у якому із порівнюваних регіонів рівень життя вище. Винятком, що лише підтверджує цю істину, є місто Київ, яке має високі значення майже по всіх показниках, що характеризують рівень життя населення.

Іншою специфікою оцінки рівня життя на регіональному рівні є необхідність отримати рейтинг регіонів – від регіону з найвищим рівнем життя до регіону, де рівень життя населення найгірший у порівнянні з іншими регіонами країни. Побудова такого рейтингу можлива лише за допомогою інтегральної оцінки.

Інтегральна оцінка вирішує також і інші проблеми, що виникають у разі дослідження регіональних відмінностей у рівні життя населення. По-перше, можна застосувати майже будь-яку, у межах практичної необхідності, кількість первинних показників, щоб оцінити всі основні характеристики рівня життя населення регіонів України. По-друге, побудувати ієрархічну систему показників, яка дасть чітку відповідь, за рахунок яких аспектів той чи інший регіон має високий або навпаки низький рівень життя населення. По-третє, використання інтегрального показника може забезпечити динамічну порівнянність, тобто у майбутньому отримати співставний ряд динаміки показника, що характеризує рівень життя населення регіону [172, с. 31].

Порівняльний аналіз складних соціально-економічних явищ потребує використання великої кількості інформації та обробки значної кількості статистичних показників. Проведення таких досліджень потребує багато часу, але досить часто існує необхідність швидкого аналізу та порівняння за допомогою невеликої кількості показників. Досить часто, задля економії часу проводяться моделювання процесу, що вивчається. Як правило, такі дослідження проводяться на основі моделі з невеликою кількістю змінних, частіше всього з однією чи двома, що надзвичайно спрощує реальність. Такі зіставлення зустрічаються як у статистичних та економетричних дослідженнях, так і в економічних дослідженнях «традиційного» типу у разі виконання аналізу ринка, аналізу діяльності підприємств тощо. Іншим шляхом розв'язання цієї дилеми є побудова інтегральних показників. Перевагою саме такої процедури є невелика кількість вихідної інформації (інтегральний показник та інтегральні показники основних аспектів явища, що вивчається), при можливості використання будь-якої кількості вхідної інформації. Другою перевагою є можливість не тільки вивчити явище, а й провести статистично коректне порівняння, як у просторі, так і в часі.

Комплексна характеристика предмета пізнання передбачає використання системи показників, якій притаманні дві особливості:

- всебічність комплексного відображення явищ;
- органічний взаємозв'язок окремих показників, причому саме вони перетворюють групу на єдиний комплекс характеристик складного явища чи процесу.

Коло властивостей, що вивчаються, а отже, і показників системи залежить від мети дослідження. У кожній системі можна виділити певні множини показників, які більш детально відтворюють той чи інший бік явища. Систему показників визначають як ієрархічну структуру, на нижньому щаблі якої – узагальнюючий інтегральний показник, що є конче потрібним у разі дослідження багатьох явищ у цілому, на верхньому – рівновагомні ознаки, які безпосередньо вимірюються. Кожний показник системи має самостійне значення і, водночас, є складовою узагальнюючої властивості. Тобто узагальнюючу оцінку отримують шляхом агрегування множини різнобічних показників в один показник. Надмірна складність окремих суспільних явищ (ефективність виробництва, життєвий рівень населення, економічний розвиток тощо) зумовила появу інтегральних комплексних оцінок, які обчислюються комбінуванням показників верхніх щаблів.

Значення інтегральних показників дуже важливе, бо вони дають можливість дослідити явище за допомогою одного показника. Через те, що сьогоденні соціально-економічні явища надзвичайно багатогранні й динамічні, інтегральні показники відіграють ще більш

важливу роль для характеристики цього явища. Інтегральна оцінка інтерпретується як точка в багатовимірному просторі, координати якої вказують на масштаб або позицію j -того об'єкта. Основне призначення такої оцінки – ранжування, типологія об'єктів. Проте так само, як і будь-який статистичний показник узагальнююча оцінка має певний соціально-економічний зміст, варіацію, тенденцію.

Конструювання узагальнюючої оцінки передбачає 4 етапи:

- формування множини показників x_i – ознаковий простір;
- вибір способу стандартизації показників, тобто зведення їх до одного виду;
- обґрунтування функцій вагових коефіцієнтів w_j (визначається експертним або статистичними методами);
- визначення процедури агрегування показників.

Аналіз явища за допомогою інтегрального показника дає нам змогу поглибити уявлення про об'єкт дослідження і властиві йому закономірності. Замість ізольованих характеристик окремих сторін об'єкта ми можемо отримати картину в цілому за допомогою лише одного інтегрального показника, у чому, поза сумнівом, і є його перевага.

Формування ознакового простору Вихідним і вночас важливим кроком побудови інтегральних показників є формування матриці спостережень. Ця матриця містить найбільш повну характеристику множини, що вивчається, і завдяки цьому відіграє важливу роль. Ознаки, які включені в матрицю спостережень, неоднорідні, оскільки описують різні властивості об'єктів. Крім того, розрізняються їх одиниці виміру, що іще більше ускладнює виконання деяких арифметичних дій, потрібних в окремих процедурах. Належить здійснити попереднє перетворення – стандартизацію показників. Процедура стандартизації ознак призводить не тільки до елімінування значень одиниць виміру, а й до вирівнювання значень показників. При цьому втрачається інформація, тому в деяких випадках слід вводити ієрархію ознак за допомогою коефіцієнтів ієрархії. Коефіцієнти ієрархії надають можливість розрізняти ознаки за їх важливістю. Вони встановлюються на основі якісного аналізу впорядкуванням ознак за їх значущістю, або за допомогою інших методів.

Подальшим кроком у побудові інтегральних показників є диференціація ознак матриці спостережень. Усі змінні поділяються на стимулятори і дестимулятори. Основою поділу ознак на 2 групи слугує характер впливу кожного з них на рівень явища, що вивчається. Показники, зростання яких приводить до збільшення явища, що вивчається, мають назву стимуляторів, на відміну від ознак, що здійснюють гальмуючий вплив і тому називаються дестимуляторами. Наприклад, у разі обчислення таксономічного показника рівня розвитку, для побудови еталону розвитку всі ознаки ділять на стимулятори і дестимулятори. Першу підмножину утворюють ознаки, високі значення яких бажані з погляду вибраного аспекту дослідження. А як дестимулятори виступають ознаки з протилежними властивостями. Найбільші значення стимуляторів і найменші значення дестимуляторів утворюють координати еталону розвитку.

Способи стандартизації. Стандартизація передбачає перехід від іменованої величини до неіменованої для співставності показників, а вибір способу стандартизації залежить від мети, яку ставлять перед собою дослідники. На практиці застосовуються три основні способи стандартизації:

1. Якщо існують стандарти окремих властивостей, то базою порівняння є вектор еталонних значень, а узагальнююча оцінка характеризує ступінь відхилення фактичних значень від еталонних.

Для показників – стимуляторів:

$$Z_s = \frac{x_i}{x_e}, \quad (5.1)$$

де x_i – значення i -го показника;

x_e – значення еталону показника, що стандартизується.

Для показників – дестимуляторів:

$$Z_s = \frac{x_e}{x_i}, \quad (5.2)$$

У залежності від конкретної мети дослідження можна агрегувати лише додатні чи від’ємні відхилення. У випадку, коли стандарти властивостей відсутні, базою порівняння можуть стати значення мінімальних або максимальних показників.

Недоліком цього способу стандартизації є те, що максимальне значення може бути не типовим для даної сукупності, і отримані при стандартизації результати будуть дещо спотворені.

Порівняльний аналіз у межах сукупності, у якій кожен показник має типовий середній рівень, здійснюється на основі агрегування відносних величин до середнього рівня:

$$Z_s = \frac{\sum \left| \frac{x_i}{\bar{x}} - 1 \right|}{m}. \quad (5.3)$$

Якщо є ваги, то:

$$Z_s = \frac{\sum \left| \frac{x_i}{\bar{x}} - 1 \right| \times w_j}{m}, \quad (5.4)$$

де x_i – фактичне значення показника;

\bar{x} – середнє значення показника по всій сукупності;

m – кількість показників;

w_j – вага показника.

2. У нечисленних за обсягом сукупностях та сукупностях із симетричним розподілом показників стандартизація відбувається за допомогою варіаційного розмаху:

Для стимуляторів:

$$Z_s = \frac{x_i - x_{\min}}{x_{\max} - x_{\min}}, \quad (5.5)$$

де Z_s – нормоване значення i -го показника;

x_i – значення показника i ;

x_{\max}, x_{\min} – відповідно максимальне та мінімальне значення i -го показника по всіх регіонах.

Для дестимуляторів:

$$Z_s = \frac{x_{\max} - x_i}{x_{\max} - x_{\min}}. \quad (5.6)$$

Тобто ця стандартизація відхилень показника того чи іншого об’єкта спостереження від мінімального, відбувається шляхом ділення на розмах варіації значень x_i . Перевагою способу є використання не однієї крайньої точки, а двох.

3. Стандартизація за допомогою середнього квадратичного відхилення здійснюється за формулою:

$$Z_s = \frac{(x_i - \bar{x})}{\sigma}, \quad (5.7)$$

де x_i – значення i -го показника;
 \bar{x} – середня арифметична ознаки k ;
 σ – середнє квадратичне відхилення.

З погляду математики, це найкращий спосіб стандартизації, тому що математичне сподівання (E_z) = 0, а дисперсія (σ^2_z) = 1). Перевага цього способу: використовуються показники, які є характерними для всієї сукупності. Недолік: можливість отримання від'ємних чисел, що потребує більш складних формул розрахунку інтегрального показника, і при усіх своїх перевагах використовується не дуже часто.

Застосування будь-якого з вищезгаданих способів стандартизації показників залежить від існуючої інформаційної бази та мети дослідження, але потрібно дотримуватися основного правила – стандартизувати показники тільки за допомогою однією з формул. Використання різних варіантів стандартизації для розрахунку одного інтегрального показника призведе до зміщення оцінок, тобто до системної помилки.

Таксономічний показник. Для співставлення об'єктів, які характеризуються великим числом ознак, частіше всього використовуються таксономічні процедури. Одним з перших методів дослідження багатовимірних об'єктів був запропонований З. Хельвігом таксономічний показник рівня розвитку. Цей показник являє собою синтетичну величину, «рівнодіючу» усіх ознак, які характеризують одиниці досліджуваної сукупності, що надає можливість за його допомогою лінійно впорядкувати елементи сукупності.

Побудова таксономічного показника рівня розвитку починається з визначення елементів матриці спостережень X . При формуванні ознакового простору потрібно забезпечити інформаційну однонаправленість показників. З цієї метою їх поділяють на стимулятори та дестимулятори; шляхом відповідних перетворень дестимулятори перетворюють на стимулятори. Поділ ознак на стимулятори й дестимулятори слугує основою для побудови так званого еталону розвитку. Показник рівня розвитку служить для статистичної характеристики множинних об'єктів. За його допомогою можна оцінити досягнутий у певний період або момент часу «середній» рівень значення ознак, які характеризують явище, що вивчається. Однак, проведення аналізу змін, які відбуваються за певний момент часу, стає ускладненим, оскільки нормуюча величина, а також координати еталону розвитку підвладні змінам.

Методики розрахунку ваг часткових та інтегральних показників. У теорії статистики є багато методів для розрахунку ваг показників, але на практиці використовуються лише декілька з них. До найбільш вживаних належить формула розрахунку ваг за допомогою коефіцієнтів кореляції.

Формула має вигляд:

$$w_k = \frac{\sum_{i=1}^n r_{ik}}{\sum_{k=1}^n \sum_{i=1}^n r_{ik}}, \quad (5.8)$$

де r_{ik} – коефіцієнт парної кореляції між i -м та k -м показниками;
 w_k – ваги показників.

Другим способом є визначення ваг за результатами експертних оцінок. Процедура побудови групової експертної оцінки починається з того, що кожний з відібраних експертів розміщує всі показники окремого аспекту, які характеризують рівень життя населення регіону, у порядку, що відповідає їхньому впливу на загальний рівень, тобто кожному приписується певний ранг – від першого до останнього¹. Для кожного показника визначається сума рангів $\sum R_i$, за якою упорядковується вся система. Результати опитування s експертів подаються у вигляді матриці.

Перший ранг надається тому показнику, що характеризує конкретний аспект рівня життя населення, для якого $\sum R_i$ є найменшою; останній – для якого $\sum R_i$ є найбільшою. Ранги визначають тільки місця одних показників поміж іншими, не враховуючи існуючих між ними відмінностей.

Статистична обробка результатів ранжування передбачає оцінку ступеня узгодженості думок експертів. Мірою узгодженості є коефіцієнт конкордації V , в основу розрахунку якого покладено відхилення сум рангів за окремими варіантами $\sum R_i$ від середньої суми рангів, яка становить $(s(k+1)) : 2$, тобто відхилення $D = \sum R_i - (s(k+1)) : 2$. Коефіцієнт конкордації – це відношення суми квадратів зазначених відхилень $S = \sum D^2$ до максимально можливої суми квадратів відхилень $S_{\max} = (s^2(k^3 - k)) : 12$. Якщо ранги не повторюються, то

$$V = \frac{12 \sum D^2}{s^2(k^3 - k)}, \quad (5.9)$$

де k – кількість варіантів;

s – кількість експертів.

У разі неузгодженості думок експертів $V = 0$, за умови максимальної узгодженості – $V = 1$. Перевірка істотності коефіцієнта конкордації V здійснюється за допомогою критерію χ^2 з $(k-1)$ ступенів вільності.

Статистична характеристика критерію розраховується за формулою:

$$\chi^2 = Vs(k-1). \quad (5.10)$$

Експерти, чії оцінки істотно відрізняються від узгодженої думки, вилучаються, і їх оцінки надалі не враховуються при побудові матриці попарних порівнянь.

Перехід до попарних порівнянь потребує орієнтації на дві оцінки: 1 – для більш вагомого фактора, 0 – для менш вагомого. Якщо, наприклад, перший аспект має ранг 2, а другий – 4, то в попарних порівняннях першому присвоюється оцінка 1, а другому – 0. Результати попарних порівнянь оформлюються у вигляді матриці, елементами якої є кількості наданих переваг. Діагональні елементи такої матриці представлені 0. Це одна із властивостей матриці. Відношення кількості наданих відповідному аспекту переваг до загальної суми елементів матриці характеризує його вагомість, з якою i -й аспект враховується в загальній моделі [36, с. 13]. До експертної групи мають бути включені спеціалісти різних сфер діяльності (працівники органів статистики, науковці та регіональні керівники).

Методика розрахунку ваг показників за допомогою факторних навантажень. Алгоритм визначення вагових коефіцієнтів, який ґрунтується на особливостях методів факторного

¹ У випадку, коли експерт надає двом або більшій кількості аспектів однаковий ранг, кожному приписується середній ранг, обчислений з відповідних чисел натурального ряду.

аналізу, полягає у формуванні латентних факторів (зменшення розмірності), які поєднують в собі показники, що характеризують явище, яке вивчається. Основною характеристикою показників є факторні навантаження, за допомогою яких оцінюється важливість того чи іншого показника в середині латентного фактору. Перевага методу головних компонент над іншими методами факторного аналізу полягає у повному поясненні дисперсії явища, що вивчається. Тобто сума дисперсій всіх латентних факторів дорівнює 100%. Ці характеристики (факторне навантаження та відсоток дисперсії, що пояснюється фактором (компонентою), є основними складовими частинами методики знаходження вагового коефіцієнта того чи іншого показника.

Першим кроком методики є знаходження головних факторів, що мають чітку назву, та визначення факторних навантажень значущих показників, які беруть участь у назві компоненти (фактору). Факторне навантаження показників може мати як позитивне, так і від'ємне значення. Тому потрібно брати їх значення по модулю.

Як згадувалося вище, компоненти мають різний відсоток пояснення дисперсії. Тому необхідно зважити факторне навантаження показника на частку дисперсії, яку пояснює компонента.

$$q_a = |f_a| \times d_n, \quad (5.11)$$

де f_a – факторне навантаження показника a ;

d_n – питома вага дисперсії, яку пояснює компонента n^2 .

Після знаходження добутку факторного навантаження показника (взятого по модулю) та відсотка дисперсії, яку пояснює компонента, знаходимо суму всіх отриманих добутків. Останнім кроком методики є ділення індивідуальних добутків на суму добутків, що дає вагові коефіцієнти показника, з яким він ураховується в інтегральному показнику [66, с. 21]

$$W_{k(b)} = \frac{q_a}{\sum q_a}. \quad (5.12)$$

5.2. Методика побудови регіональних інтегральних індексів рівня життя

Як зазначалося раніше, головна ідея розробки регіональних індексів полягає у тому, що розробка методики побудови інтегрального показника рівня життя населення регіонів України є найбільш вдалим рішенням оцінки міжрегіональних розбіжностей рівня життя.

Слід зауважити, що використання невеликої кількості показників для інтегральної оцінки рівня життя населення не дасть змоги повно охарактеризувати його стан у регіонах країни. Очевидно, що в разі використання обмеженого кола чинників є небезпека втратити багато істотних відтінків регіональних проблем рівня життя, які значно посилюються в країнах з перехідною економікою. Тому для регіонів таких країн видається цілком обґрунтованим використання під час розрахунку індексу рівня життя (ІРЖ) широкого набору показників, що, безумовно, посилить ступінь адекватності останнього реальному стану речей.

Необхідно також ураховувати позитивні надбання вітчизняних науковців у галузі побудови інтегральних показників, зокрема регіонального індексу людського розвитку. Так, на нашу думку, використання лише позитивних характеристик (стимуляторів) рівня життя

² Під компонентою n ми розуміємо компонента, у якій показник a має найбільше факторне навантаження, за умови, що він належить до групи показників, які формують назву головного фактора.

(чим вище значення показника, тим вищий рівень розвитку досліджуваного об'єкта) значно спотворює реальний рівень життя населення окремих регіонів України. Оскільки при цьому залишаються поза увагою негативні індикатори (дестимулятори) рівня життя населення (наприклад, стан злочинності, кількість хворих на туберкульоз тощо), останні містять досить цінну інформацію щодо перебігу небажаних, проте наявних процесів у досліджуваних регіонах, то їх урахування для України є актуальним.

Ще одним аргументом розширення інформаційної бази індексу рівня життя є те, що такий важливий та універсальний показник розвитку суспільства повинен мати надлишкову інформативність, що є надійною гарантією проти його викривлення в бік завищення чи зниження. Так, наприклад, розрахунки індексу людського розвитку, що проводиться ООН лише за чотирма показниками, роблять визначальним їх потенційний внесок у кінцевий результат, що у випадку недостовірності інформації щодо будь-якої з базових характеристик істотно змінює місце країни в загальному переліку, спричиняючи цілком обґрунтоване невдоволення [63, с. 24].

Слід зазначити, що для роботи з розширеною інформаційною базою неможливо застосовувати однакові вагові коефіцієнти первинних показників. Тому потрібно застосовувати статистичні методи для розрахунків ваг показників у середині блоків.

Наведені аргументи на користь застосування інтегральної оцінки рівня життя населення регіонів України, застосування великої кількості показників та оцінки їх вагових коефіцієнтів під час розрахунків ІРЖ спонукали авторів до розроблення власної методики його оцінювання. Розроблена система відкрита для внесення будь-яких логічних змін та доповнень, пов'язаних зі змінами соціально-економічної ситуації в країні та відповідними змінами методології статистичних спостережень. Описана технологія визначення питомого внеску вибраних критеріїв оцінки в загальний рівень життя населення дає змогу це робити без особливих ускладнень, а для порівняльності динамічного ряду при кожній зміні необхідно буде проводити ретроспективні розрахунки.

На концептуальному рівні запропонована технологія розрахунку ІРЖ включала в себе такі етапи:

- системний аналіз проблеми, її структуризацію та подання у вигляді ієрархії;
- кількісну оцінку пріоритетів такої ієрархії, що дає змогу визначити питомий внесок кожної з її структурних компонентів у загальний результат;
- формування бази даних фактичного стану розвитку структурних компонентів ієрархії стосовно конкретного об'єкта дослідження;
- розрахунок інтегрального ІРЖ.

Оцінка рівня життя населення регіонів України проводиться по аспектах, що визначені як основні для категорії рівня життя населення, яка запропонована в цій роботі:

1. Матеріальний добробут населення.
2. Умови життя населення.
3. Соціальне середовище.

Таким чином, запропонована методика передбачає проміжний етап – побудову узагальнюючих індикаторів, які характеризують кожен з основних аспектів рівня життя населення регіонів. Це дає змогу уникнути надмірного інформативного обтяження основного показника під час забезпечення достатньо комплексного підходу до характеристики регіональних особливостей та мінімізації впливу випадкових обставин.

Характеристика кожного з аспектів рівня життя населення регіонів України забезпечується використанням узагальнюючого та складових індикаторів. У свою чергу складові індикатори складаються з 2-х груп:

- показників, які безпосередньо беруть участь у розрахунку узагальнюючого індикатора – основних показників;

• показників, що визначають профіль рівня життя населення – профільних показників.

Для класифікації показників як основні та профільні доцільно використовувати *метод факторного аналізу*, перевагою якого є те, що він дає змогу визначити не тільки наявність зв'язку між окремими аспектами об'єкта, що досліджується, а й міру цього зв'язку. Найголовнішою відмінністю факторного аналізу від інших методів вимірювання зв'язку є те, що за його допомогою можливе визначення не тільки безпосередніх зв'язків (тобто таких, які, так би мовити, лежать на поверхні), а й глибинних та перейти від великої кількості показників до 3–5 латентних. Спираючись на спостереження за численними показниками, точніше – на спостереження за їх коваріаціями, факторний аналіз дає можливість виявити найістотніші причини, а також системи та структури, що лежать в основі різнорідних явищ. Завдяки цьому факторний аналіз значно менше (порівняно з іншими методами) потребує попередніх гіпотез: достатньо найбільш загальної гіпотези щодо наявності певного порядку в об'єкті, що досліджується – систематичного характеру регіональних відмінностей у рівні життя населення.

Застосування методу факторного аналізу ґрунтується на припущенні, що показники є лише індикаторами певних існуючих властивостей явища, які безпосередньо не вимірюються. Першопричина кореляції показників кожного блоку називається *компонентом*. У кожному блоці, що характеризує певний аспект рівня життя населення, виділяється декілька компонент. Показники, які належать до різних компонент, некорельовані, отже, і компоненти незалежні. Ідентифікація компонент, надання їм певної назви, залежить від показників, які мають найбільші факторні навантаження.

Факторне навантаження – це характеристика щільності зв'язку між первинним показником та компонентом; як звичайний коефіцієнт кореляції він змінюється у межах від -1 до $+1$. У моделі головних компонент відсутні залишки, тобто всі компоненти пояснюють загальну дисперсію ознакової множини. Значна частка сумарної варіації припадає на перші 2–3 компоненти. Саме вони називаються *головними компонентами* і підлягають змістовній інтерпретації.

Складна факторна структура, яка дуже часто зустрічається при застосуванні методу головних компонент, значно ускладнює ідентифікацію компонент. Пошук простої факторної структури, коли факторне навантаження наближається до 1 або 0, здійснюється за допомогою процедур косокутного або ортогонального *обертання*. Обертання – це пошук за допомогою математичних методів оптимального положення факторних осей у просторі, тобто такого положення, де ідентифікація компонент має однозначну інтерпретацію. Для спрощення факторної структури показників рівня життя населення найбільш доцільно використовувати метод обертання *кваримакс*, який передбачає обертання факторних осей таким чином, щоб збільшити значення факторних навантажень, одночасно враховуючи якість структури всіх компонент.

Розподіл на основні та профільні показники ґрунтується на можливості виділити у складі компонент три групи показників:

- значущі показники, які беруть участь у формуванні назви компоненти;
- значущі показники, які не беруть участь у формуванні назви компоненти;
- незначущі показники.

Відповідно складові показники, віднесені до першої групи, використовуються в процесі обчислення регіональних індексів рівня життя населення; показники другої групи дають змогу детально охарактеризувати регіональні розбіжності в окремих аспектах, що характеризують рівень життя населення; показники третьої групи відкидаються як такі, що не мають суттєвого впливу на рівень життя населення у регіоні.

У результаті відбору показників за вищенаведеною схемою була сформована система показників, що характеризують рівень життя населення регіонів України. Вона визначе-

на як ієрархічна структура, на верхньому щаблі якої – узагальнюючий інтегральний показник, на нижньому – складові показники, які корелюють між собою [173, с. 31]. Кожний показник системи має самостійне значення і водночас є складовою узагальнюючого показника. До формування загального переліку показників були залучені як автори цієї книги, так і провідні вітчизняні фахівці.

Матеріальний добробут населення найбільш повно характеризує масштаби розширення населення за рівнем доходів, витрат і майнового стану, яким визначається соціальний статус особи або соціальної групи в соціально-економічній структурі суспільства.

Для оцінки цього аспекту рівня життя населення регіонів України нами були визначені такі показники:

1. Середньомісячна заробітна плата одного працівника, грн;
2. Середньомісячна пенсія одного пенсіонера, грн;
3. Питома вага працівників, які отримують мінімальну заробітну плату, %;
4. Питома вага пенсіонерів, які отримують мінімальну пенсію, %;
5. Співвідношення середньої зарплати та середньої пенсії, %;
6. Кількість введеного в експлуатацію житла, м² на одну людину;
7. Середній рівень сукупних витрат у розрахунку на умовного дорослого, грн;
8. Середній рівень сукупних доходів у розрахунку на умовного дорослого, грн;
9. Питома вага доходу від особистого підсобного господарства у сукупному доході, %;
10. Частка грошових доходів у сукупних доходах, %;
11. Рівень бідності за прожитковим мінімумом, %;
12. Рівень бідності за національною межею, %;
13. Глибина бідності за прожитковим мінімумом, %;
14. Коефіцієнт Джині, %;
15. Кількість мінімальних споживчих кошиків, які можна придбати на суму середньодушового доходу (за регіональними цінами);
16. Забезпеченість приватними автомобілями на 100 сімей, шт.;
17. Питома вага витрат на харчування в сукупних витратах, %;
18. Питома вага сукупних витрат на послуги, %;
19. Питома вага витрат на заощадження та придбання нерухомості в структурі сукупних витрат, %

Першу групу складають показники, за допомогою яких можна детально вивчити всі види доходів за джерелами надходження. В умовах переходу економіки країни до ринкових відносин, коли набувають поширення натуральні розрахунки і незареєстрована економічна діяльність, а населення схильне приховувати свої доходи, реальний стан матеріальної забезпеченості та його диференціацію за рівнем добробуту інколи точніше характеризують показники витрат, які також включені до блоку.

Бідність як соціально-економічна категорія нерозривно пов'язана з загальним рівнем життя населення регіону. Визначення критеріїв бідності та шляхи її зниження є невід'ємною складовою всіх національних стратегій і програм підвищення рівня життя населення. Показники бідності, що використовуються для характеристики рівня життя регіонів України об'єднує характеристики рівня та глибини бідності.

Включений до блоку коефіцієнт Джині дає можливість кількісно оцінити ступінь нерівномірності розподілу населення за рівнем доходів (чим ближче значення коефіцієнта до 1, тим вищий рівень нерівномірності та навпаки) всередині країни.

Умови проживання населення. Головною характеристикою умов проживання населення є кількісні (загальна площа житла) та якісні (обладнання житла зручностями) показники, які дають уяви про житлові умови населення регіону. Другою за вагомістю характеристикою умов проживання населення є розвиненість соціальної інфраструктури, основна

мета розвитку якої – надання максимальній кількості мешканців регіону благ та послуг високої якості відповідно до науково обґрунтованих нормативів або фактичних потреб (відповідно до прийнятого Закону України «Про державні соціальні стандарти та соціальні гарантії» розробляється державний класифікатор соціальних стандартів та нормативів):

1. Щільність населення, чол. на км²;
2. Рівень урбанізації, %;
3. Забезпеченість житлом, загальної площі м² на одну особу;
4. Частка населення, що проживає у містах з населенням понад 100 тис. чол., %;
5. Частка міського населення, що мешкає в будинках з водогоном та з гарячим водопостачанням, %;
6. Частка міського населення, що мешкає у будинках з каналізацією, %;
7. Частка міського населення, що мешкає у будинках з центральним опаленням, %;
8. Частка сільського населення, що мешкає у будинках з водогоном, %;
9. Частка сільського населення, що мешкає у будинках з каналізацією, %;
10. Частка сільського населення, що мешкає у будинках з газом, %;
11. Щільність автомобільних доріг, км на 1 тис. км²;
12. Кількість лікарняних ліжок (на 10000 жителів);
13. Планова ємність амбулаторно-поліклінічних закладів (кількість відвідувань на 10000 населення);
14. Кількість телефонів (на 100 сімей);
15. Кількість таксофонів (на 10000 міського населення);
16. Питома вага сільського населення, віддаленого від найближчого пункту зв'язку на відстань понад 5 км, %;
17. Питома вага сільського населення, віддаленого від найближчого лікарняного закладу первинної допомоги на відстань понад 5 км, %;
18. Середньодобовий обсяг місцевого телемовлення, годин.

За сучасних умов в Україні показники щільності, урбанізації та питомої ваги населення в містах зі 100 та більше тисячами мешканців є такими, що визначають значну частку варіації умов життя населення у регіональному розрізі завдяки значній різниці умов проживання сільського та міського населення. Зазначені показники можна віднести до групи стимуляторів, що характеризують доступ населення до мережі об'єктів соціальної інфраструктури.

Наступну групу показників склали індикатори комфортності житла, які доцільно розглядати окремо для сільських та міських населених пунктів, оскільки індикатори комфортності житла в сільській місцевості інші і мають нижчі порогові значення.

Наступна група показників характеризує забезпечення населення регіонів найбільш необхідною інфраструктурою, тобто лікарнями та можливістю отримати невідкладну допомогу. До цієї ж групи входять показники забезпечення та доступності зв'язку, оскільки ці показники дуже тісно пов'язані. Наявність лікарні або станцій швидкої допомоги без наявності можливості швидко з ними зв'язатися значно ускладнює умови проживання населення.

Останній показник – це обсяг регіонального телемовлення, що дає змогу населенню мати уяву про проблеми та негаразди, що існують в регіоні їх проживання.

Соціальне середовище. Складовими цього блоку є соціальне самопочуття та соціальна напруга. Посилення соціальної нестабільності та напруженості в суспільстві зумовлено дією таких чинників:

- зростанням чисельності бідного населення, що втратило надію на поліпшення свого матеріального добробуту у майбутньому;
- зростанням тривалого безробіття, яке у поєднанні з першим чинником стимулює поширення таких негативних явищ, як злочинність, проституція, наркоманія тощо;

- затримками з виплатами заробітної плати, стипендій, різноманітних допомог.

Виходячи з необхідності використання показників, які найбільш коректно характеризують вищезгадані явища, сформовано перелік показників цього блоку:

1. Питома вага бідних за самооцінкою, %;
2. Коефіцієнт злочинності, кількість засуджених до чисельності регіону;
3. Питома вага тяжких злочинів у загальній кількості злочинів, %;
4. Кількість самогубств (на 100 000 населення);
5. Кількість хворих на активний туберкульоз (на 100 000 населення);
6. Кількість хворих на СНІД/ВІЧ (на 100 000 населення);
7. Кількість абортів на 100 живонароджених;
8. Кількість хворих, узятих на облік з метою лікування і реабілітації (алкоголізм та алкогольні психози), на 100 000 населення;
9. Кількість хворих, узятих на облік з метою лікування і реабілітації (розлади психіки внаслідок вживання наркотиків та інших психоактивних речовин), на 100 000 населення;
10. Питома вага безробітних тривалістю понад р. у загальній їх чисельності, %;
11. Співвідношення шлюбів та розлучень;
12. Питома вага народжених поза шлюбом, % (як реєструються діти поза шлюбом);
13. Кількість ДТП (на 100 км доріг);
14. Заборгованість по зарплаті в розрахунку на 1 працюючого, грн.

Другим етапом методики є нормування відібраних для обчислення регіонального індексу рівня життя населення показників, тобто перехід до показників, що не мають одиниці виміру. З наведених у пункті 5.1 формул нормування, після порівняльного аналізу, найбільш придатною за статистичною коректністю та можливістю інтерпретації нормованого показника, було визначено формулу (5.5). Вона використовувалася для нормування показників стимуляторів, тобто тих показників, зростання яких сприяє збільшенню індексу рівня життя населення. Для показників дестимуляторів використовувалася формула (5.6). Диференціація зумовлена необхідністю уніфікації складових, за якими ранжування здійснюється від максимального до мінімального значення, з тими, за якими воно виконується в протилежному напрямі.

Третім етапом є розрахунок ваг із усіх існуючих методів для розрахунку значення ваг показників. Для методики побудови інтегрального показника рівня життя населення була вибрана методика визначення ваг показників за допомогою коефіцієнтів кореляції. Вибір саме цього методу спирається на проведені попередні розрахунки за декількома методами та досвід авторів у побудові інтегральної оцінки людського розвитку регіонів. Аргументи для використання саме цього методу такі:

- враховується лише вплив показника на рівень життя населення регіону без урахування ваги латентного фактора, до якого належить показник;
- відсутність упередженості, яка притаманна методам експертних оцінок;
- матриця коефіцієнтів кореляції є похідною процедурою факторного аналізу, що значно спрощує алгоритм розрахунків.

Для оцінки переваг запропонованої методики були розраховані ваги за допомогою методу експертних оцінок. Формула розрахунку ваг за допомогою коефіцієнтів кореляції та алгоритм визначення ваг за експертними оцінками наведена у пункті 5.1 цієї книги. Зроблені розрахунки довели, що досягти узгодженості оцінок експертів практично неможливо. Найвищий показник конкордації отриманий після 4 ітерацій був отриманий для блоку матеріального добробуту і становив 0,237.

Після отримання ваг показників розраховується інтегральний показник по кожному блоку за такою формулою:

$$I_{kj} = \sum_{i=1}^n y_{ij} W_i, \quad (5.13)$$

де y_{ij} – нормований i -й показник k -ого аспекту рівня життя населення в j -ому регіоні;
 W_i – вага, з якою нормований показник враховується під час розрахунку узагальнюючого показника k -ого аспекту рівня життя населення;
 n – кількість показників, що використовуються для оцінювання k -ого аспекту рівня життя населення регіонів України.

Останній етап – знаходження регіонального індексу рівня життя населення за такою формулою:

$$I_n = \frac{\sum_{k=1}^3 I_{kj}}{3}, \quad (5.14)$$

де I_{kj} – узагальнюючий показник k -ого аспекту рівня життя населення в j -ому регіоні.

У нашій методиці кожний аспект рівня життя населення має однакову вагу. Пояснюється це тим, що концепція рівня життя населення, яку використовують автори цієї книги, чітко визначає, що для рівня життя населення регіонів України важливі всі компоненти, погані умови проживання не можуть компенсуватися гарним матеріальним добробутом або якісним соціальним середовищем. Нестача по кожному з базових аспектів рівня життя населення є рівноцінним для впливу на інтегральний показник рівня життя населення регіону.

5.3. Регіональна оцінка рівня життя населення України

Дослідження рівня життя населення будь-якої країни або регіону країни практично завжди потребує оцінити досягнутий рівень життя з країнами-сусідами, а в регіональному розрізі – з іншими регіонами країни. Слід відзначити одну певну перевагу запропонованої у пункті 5.2 цієї книги методики оцінювання рівня життя населення окремих регіонів України – побудована ієрархічна система показників спрямована, передусім, на більш детальний та всебічний аналіз рівня життя, і лише в другу чергу – на побудову рейтингу регіонів України за рівнем життя населення та його основними аспектами.

Застосування факторного аналізу довело, що з дев'ятнадцяти відібраних показників, що характеризують матеріальний добробут населення, шістнадцять показників є такими, що мають суттєвий вплив на цей аспект рівня життя. Їх перелік та вагові коефіцієнти наведено в додатку В1. Незважаючи на те, що чотири показники не беруть участі в розрахунку узагальнюючого показника матеріального добробуту, їх необхідно використовувати при детальному аналізі матеріального добробуту населення регіонів України. Узагальнюючий показник наступного аспекту, що характеризує регіональний рівень життя – умови проживання – включає в себе шістнадцять показників, їх перелік та вагові коефіцієнти наведено в таблиці 5.1. Останній аспект – соціальне середовище. Такими, що мають безпосередній вплив на регіональну варіацію узагальнюючого показника цього аспекту, визначені 12 показників (див. додаток В1).

Так само як і будь-яка інша модель, індекс рівня життя є спрощеним віддзеркаленням реальності. Проте саме його розрахунки надають можливість побудувати єдину шкалу, на якій в ранжійованому порядку розміщуються всі регіони України. Конкретне значення інтегрального індексу (або індексів, що характеризують окремі аспекти рівня життя) не ма-

ють економічної інтерпретації – важливим є лише місце, яке належить кожному конкретному регіону на єдиній по Україні шкалі.

У результаті відбору показників за вищенаведеною схемою була сформована система показників, що характеризують рівень життя населення. Вона визначена як ієрархічна структура, на верхньому шаблі якої – узагальнюючий інтегральний показник регіонального рівня життя населення, на нижньому – складові показники, які корелюють між собою. Як було зазначено у пункті 5.2 цієї роботи ваги, з якими базові аспекти рівня життя населення враховуються в інтегральному показнику, є однаковими. Це викликано тим, що на регіональному рівні кожен аспект рівня життя населення однаково важливий. Неможливо компенсувати поганий рівень матеріального добробуту якісним соціальним середовищем або гарними умовами проживання і навпаки. Кожен показник системи має самостійне значення і водночас є складовою узагальнюючого показника.

Перше місце з великим відривом – за даними і 2000, і 2005 рр. – впевнено займає Київ, при чому пальма першості належить столиці по двох з трьох аспектів рівня життя. Друге місце посідає Севастополь, у якому порівняно з 2000 р. значно зріс інтегральний показник рівня життя населення (з 0,490 у 2000 р. до 0,569 у 2005). У разі збереження такої тенденції ця позиція залишиться за цим регіоном і в майбутньому. У 2000 р. Закарпатська область займала третій шабель рейтингу, але зростання індексу рівня життя у других регіонах відбувалося більш стрімкими темпами, що призвело до зниження рейтингу Закарпаття і у 2005 р. воно посіло лише 8 місце. На третє місце за розрахунками за 2005 р. вийшла Харківська область (табл. 5.1).

Таблиця 5.1

**Характеристика регіонального
рівня життя населення в 2000-2005 рр.**

Регіони	Індекс рівня життя населення		Ранг регіону	
	2000	2005	2000	2005
АР Крим	0,466	0,431	5	15
Вінницька	0,406	0,425	17	16
Волинська	0,437	0,394	9	25
Дніпропетровська	0,422	0,467	12	5
Донецька	0,382	0,438	21	12
Житомирська	0,386	0,414	20	20
Закарпатська	0,486	0,446	3	8
Запорізька	0,441	0,459	8	7
Івано-Франківська	0,425	0,465	11	6
Київська	0,450	0,440	7	10
Кіровоградська	0,406	0,368	18	27
Луганська	0,306	0,438	27	11
Львівська	0,463	0,481	6	4
Миколаївська	0,320	0,434	26	13
Одеська	0,408	0,386	16	26
Полтавська	0,420	0,445	13	9
Рівненська	0,405	0,420	19	18
Сумська	0,326	0,401	25	24
Тернопільська	0,474	0,412	4	21
Харківська	0,434	0,498	10	3

Регіони	Індекс рівня життя населення		Ранг регіону	
	2000	2005	2000	2005
Херсонська	0,374	0,421	24	17
Хмельницька	0,410	0,409	14	23
Черкаська	0,375	0,416	23	19
Чернівецька	0,408	0,433	15	14
Чернігівська	0,379	0,411	22	22
м. Київ	0,750	0,690	1	1
м. Севастополь	0,490	0,569	2	2

На протилежному фланзі шкали – у 2000 р. знаходилися Луганська, Миколаївська та Сумська області. У 2005 р. склад аутсайдерів повністю змінився, і останні місця посідали відповідно: Кіровоградська, Одеська та Волинська. Така значна ротація областей відбувається за рахунок того, що індекс рівня життя населення регіонів, що знаходяться внизу рейтингу не сильно відрізняються за абсолютним значенням, тому будь-які позитивні або негативні зміни у показниках рівня життя населення змінюють розташування регіонів.

Найбільше свій рейтинг покращила Луганська область. Вона піднялася з 27 місця на цілком пристойне 11. Найбільше падіння рейтингу продемонстрували Кіровоградська (з 18 сходинки у 2000 р. до 27 у 2005 р.) та Тернопільська області (з 4 у 2000 р. до 21 у 2005 р.)

За допомогою кластерного аналізу регіони України були поділені на три групи: з високим, середнім та низьким рівнями тієї чи іншої характеристики рівня життя населення. У 2000 р. за індексом рівня життя населення до групи з високим рівнем належав лише Київ. До групи з середнім рівнем розвитку було віднесено 18 регіонів, з низьким – лише 8 (див. додаток В20). Високий рівень життя населення Києва був забезпечений лідерством цього регіону за рівнем матеріального добробуту та умовами проживання. За даними 2005 р. група регіонів із високим рівнем життя населення залишилася без змін, але істотно скоротилася кількість регіонів із середнім рівнем життя населення, з 18 до 3 областей. Відповідно кількість регіонів з низьким рівнем життя зросла до 23 (див. додаток В21). Такі зміни можуть свідчити як про збільшення розшарування між регіонами за рівнем життя населення, так і навпаки – вирівнювання рівня життя, яке ускладнює процес віднесення регіонів до певних груп. Аналіз динаміки величини центрів кластерів регіонів з середнім та низьким рівнем життя населення демонструє їх практично однакове зростання, що відбувається на тлі зниження значення центру кластера з високим рівнем розвитку, до того ж відбувається зменшення відстані між центрами кластерів із середнім та низьким рівнем життя населення (табл. 5.2).

Таблиця 5.2

Групування регіонів України за індексом рівня життя населення

	2000	2005
Високий	м. Київ	м. Київ
Середній	АР Крим, Вінницька, Волинська, Дніпропетровська, Закарпатська, Запорізька, Івано-Франківська, Київська, Кіровоградська, Львівська, Одеська, Полтавська, Рівненська, Тернопільська, Харківська, Хмельницька, Чернівецька, м. Севастополь	Львівська, Харківська, м. Севастополь

	2000	2005
Низький	Донецька, Житомирська, Луганська, Миколаївська, Сумська, Херсонська, Черкаська, Чернігівська	АР Крим, Вінницька, Волинська, Дніпропетровська, Донецька, Житомирська, Закарпатська, Запорізька, Івано-Франківська, Київська, Кіровоградська, Луганська, Миколаївська, Одеська, Полтавська, Рівненська, Сумська, Тернопільська, Херсонська, Хмельницька, Черкаська, Чернівецька, Чернігівська

Порівняльна оцінка матеріального добробуту населення регіонів України. За станом матеріального добробуту як у 2000 р., так і у 2005 р. беззаперечно першість належить Києву (рис. 5.1). Така значна перевага столиці у 2000 р. пояснювалася значно вищою, ніж в інших регіонах середньою нарахованою заробітною платою – 405 грн – і досить високими пенсіями (хоча різниця тут невелика внаслідок існуючих обмежень максимального розміру пенсій), найвищими в країні рівнями споживання (що віддзеркалюється і показниками витрат у розрахунку на 1 умовно дорослого – 345,9 грн, і забезпеченістю приватними автомобілями – 40 на 100 сімей), і досить високою купівельною спроможністю доходів (середній рівень добробуту еквівалентний 1,8 мінімального продуктового кошика, тоді як у Севастополі – 3 місце за цим показником – 1,6 кошика), і найнижчим у країні рівнем бідності (11,5%). Проте поширеність незареєстрованих доходів призводить до того, що за рівнем майнового розшарування Київ посідає 23-є місце. Закономірним є і найнижчий по країні рівень доходів від особистого підсобного господарства. Друге місце Запорізької області за рівнем матеріального добробуту населення пояснюється порівняно високими (2–7 місце) показниками добробуту – зарплат, пенсій, сукупних доходів у розрахунку на умовно дорослого, сукупними витратами на умовно дорослого та забезпеченістю автомобілями. На відміну від цих показників область характеризується високою глибиною бідності (26,4% – 25-е місце в країні), високим рівнем майнового розшарування (коефіцієнт Джині становить 29,6% – 24-е місце) та найнижчим у країні рівнем введення нового житла на одну особу (27-е місце).

Третє місце за рівнем матеріального добробуту населення посідав Севастополь. Тут спостерігаються найвищі по країні показники частки грошових доходів у сукупних доходах населення – 91,0% та глибини бідності – 16,0%, високий рівень споживання (сукупні витрати на умовно дорослого становлять 272,7 грн, 2 місце) та сукупних доходів (2 місце). Севастополь відзначався високим рівнем введення нового житла на душу населення (4 місце по країні). Найгіршими з усіх показників, що характеризують цей аспект рівня життя в Київській області, є рівень майнового розшарування населення (32,7% – 27 місце) та висока частка витрат на харчування у сукупних витратах (23 місце).

Що стосується аутсайдерів, то у 2000 р. до них належала, передусім, Миколаївська область. Низький рівень матеріального добробуту її населення пов'язаний з низькими сукупними доходами (139,7 грн – 27 місце), витратами (187,7 грн – 27 місце) та найвищим у країні рівнем бідності – 44,9%, поганим співвідношенням середніх пенсій та середньої заробітної плати (35,2% – 21 місце) та незначною кількістю введеного в експлуатацію житла – 21 місце.

Передостаннє – 26 місце за рівнем матеріального добробуту населення у 2000 р. посідала Чернівецька область. Низький рівень матеріального добробуту її населення пов'язаний із низькими зарплатами (157,0 грн – 24 місце) та пенсіями (70,6 грн – 27 місце), високим рівнем «натуралізації» сімейних бюджетів (частка грошових доходів у сукупних становить лише 57,6% – 24 місце). У цілому високий рівень майнового розшарування населення

Чернівецької області (26 місце) і високий рівень бідності (34,6% – 24 місце) супроводжується високою глибиною бідності (25,1% – 19 місце) (див. додатки В2, В3).

Друге місце за рівнем матеріального добробуту населення у 2005 р. посів Севастополь, який за цією складовою рівня життя населення у 2000 р. займав 3 місце, Запорізька область втратила одне місце завдяки погіршенню показників сукупних доходів та витрат у розрахунку на одного умовно дорослого та більш низьким темпам введення в експлуатацію нового житла (див. додатки В5, В6).

Слід підкреслити наявність значних змін у розташуванні окремих регіонів на єдиній шкалі у 2005 р. у порівнянні з 2000, що викликано динамічним характером показників, що входять до інтегральної оцінки матеріального добробуту населення.



Рисунок 5.1. Індекс матеріального добробуту населення, 2000, 2005 рр.

За допомогою кластерного аналізу 27 регіонів України було поділено на три групи – з високим, середнім та низьким рівнем тієї чи іншої характеристики рівня життя населення.

У 2000 р. за індексом рівня матеріального добробуту до групи з високим рівнем належав лише Київ, найбільш численну групу становили регіони з середнім рівнем розвитку цього аспекту рівня життя населення – 20 регіонів та 6 областей: Волинська, Житомирська, Луганська, Миколаївська, Чернігівська та Чернівецька відносилися до регіонів з низьким рівнем розвитку (табл. 5.3).

У 2005 р. значно змінилася чисельність аутсайдерів. Так, до групи регіонів з низьким рівнем матеріального добробуту належав уже 21 регіон, причому Луганська область перейшла до регіонів з середнім рівнем розвитку. Зменшення відстані між центрами кластерів, що визначають регіони з низьким та середнім рівнем матеріального добробуту означає, що при подальшому зближенні центрів кластерів буде спостерігатися значна міграція регіонів із кластера з середнім рівнем розвитку до кластера з низьким рівнем розвитку. Посилюватиме цю ітерацію той факт, що індекс матеріального добробуту м. Києва майже вдвічі перевищує значення інших регіонів (див. додатки В4, В7).

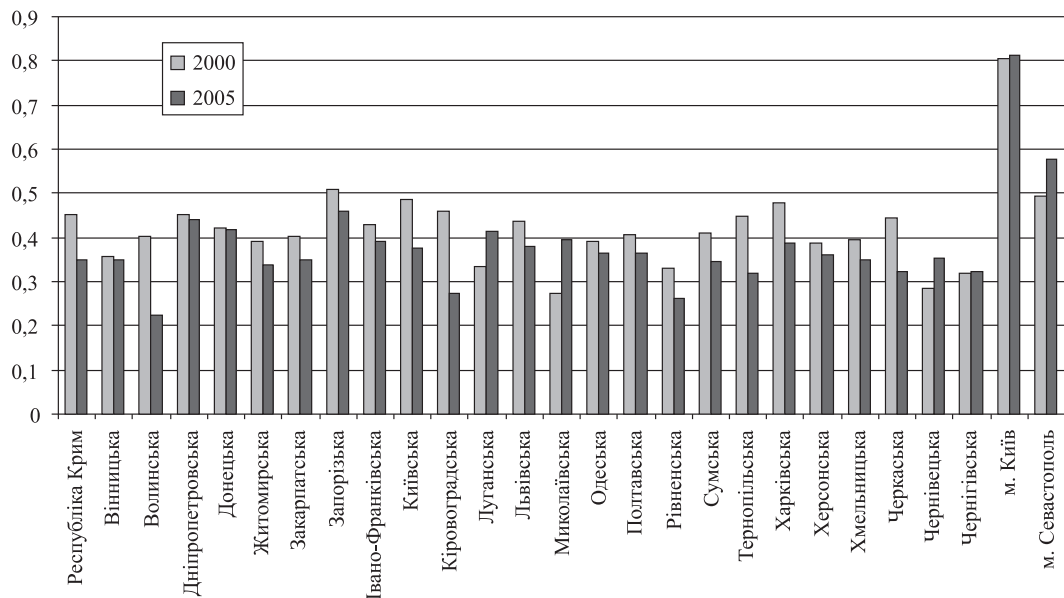
**Групування регіонів України
за рівнем матеріального добробуту населення**

	2000	2005
Високий	м. Київ	м. Київ
Середній	АР Крим, Волинська, Дніпропетровська, Донецька, Житомирська, Закарпатська, Запорізька, Івано-Франківська, Київська, Кіровоградська, Львівська, Одеська, Полтавська, Сумська, Тернопільська, Харківська, Херсонська, Хмельницька, Черкаська, м. Севастополь	Дніпропетровська, Донецька, Запорізька, Луганська, м. Севастополь
Низький	Вінницька, Луганська, Миколаївська, Рівненська, Чернівецька, Чернігівська	АР Крим, Вінницька, Волинська, Житомирська, Закарпатська, Івано-Франківська, Київська, Кіровоградська, Львівська, Миколаївська, Одеська, Полтавська, Рівненська, Сумська, Тернопільська, Харківська, Херсонська, Хмельницька, Черкаська, Чернівецька, Чернігівська

Порівняльна оцінка умов проживання населення регіонів України. За характеристиками умов проживання з великим відривом і в 2000, і в 2005 рр. лідирував Київ. Проте, на відміну від інших аспектів рівня життя, тут спостерігається досить дивна картина: столиця посідає або перше місце, або входить до групи аутсайдерів. Так, беззаперечно є першість Києва за такими показниками як щільність населення (3293 особи на км²), питома вага житла, обладнаного водогоном (97,5%), каналізацією (97,4%), центральним опаленням (97,4%), щільність автомобільних доріг загального користування з твердим покриттям (1961,3 м на 1 км²) кількість лікарняних ліжок у розрахунку на 10 тисяч жителів (116,9), ємність амбулаторно-поліклінічних закладів (311,8 тисячі відвідувань у розрахунку на 10 тисяч жителів), забезпеченість населення телефонами (85 на 100 сімей) та середньодобовий обсяг телебачення (21,2 години). Водночас Київ посідає лише 25 місце за таким показником як забезпеченість житлом (у середньому на одну особу припадає лише 16,0 м² загальної площі, тоді як, наприклад, у Київській області – 20,8). П'яте місце Києва за забезпеченістю населення таксофонами не викликає особливого занепокоєння, оскільки пов'язане з тим, що у великому місті таксофон об'єктивно може обслуговувати значно більшу кількість населення, ніж у малому або в сільській місцевості.

Друга позиція Севастополя за індексом умов проживання також обумовлена специфікою міського способу життя – і переваги, і недоліки практично збігаються з тими, що характерні для Києва (рис. 5.2).

На третьому місці за умовами проживання знаходиться Дніпропетровська область, яка посідала чільне місце завдяки тому, що по 14 з 16 показників, які характеризують регіональні умови проживання, вона займала місця не нижче 10 і лише за показником забезпеченості житлом (17,4 м²) – 12 місце та питоною вагою житла, обладнаного газом, у сільській місцевості 83,3% (13 місце) належала до регіонів із середнім рівнем. Взагалі показник забезпеченості житлом тісно пов'язаний з рівнем урбанізації області, оскільки забезпеченість загальною площею житла в сільській місцевості значно перевищує міські стандарти.

Найгірші умови проживання населення у 2000 р. спостерігалися в наступних областях – Чернівецькій (27 місце), Івано-Франківській (26) та Сумській (25). Основними чинни-

ками їх відставання є висока питома вага сільських поселень, погано забезпечених сучасними вигодами – водогоном, каналізацією тощо (див. додатки В8, В9).

У 2005 р. суттєвих змін у значеннях первинних та інтегральних показників у їх співвідношенні по областях не відбулось, лише в групі аутсайдерів 25 місце замість Сумської області посіла Волинська (див. додатки В11, В12).



Рисунок 5.2. Узагальнюючий показник умов життя 2000, 2005 рр.

Кластерний аналіз дозволив поділити всі регіони України за рівнем умов життя на три групи. У 2000 р. до регіонів з високим рівнем умов життя, так само, як і у випадку з матеріальним добробутом, належав лише Київ. Група регіонів з середнім рівнем розвитку налічувала 7 регіонів, причому значення центру цього кластеру більш ніж удвічі було менше інтегрального показника умов проживання населення м. Києва. Група з низькими показниками умов життя населення була найчисельнішою – 19 регіонів (табл. 5.4). У 2005 р. ситуація, практично, не змінилася. До регіонів з високим рівнем умов життя населення, окрім Києва, належав також і Севастополь, відповідно група регіонів з середнім рівнем зменшилася на 1. Позитивним моментом є зменшення відстані центрів кластерів з високим та середнім рівнем розвитку. Це відбулося за рахунок зниження ємності амбулаторно-поліклінічних закладів та зниження обсягів місцевого телемовлення, при тому, що інші показники умов проживання не покращувалися. (див. додатки В10, В13).

Порівняльна оцінка соціального середовища. Соціальне середовище в регіоні характеризується ступенем соціальної безпеки, соціально-психологічним кліматом, ризиком захворювань на так звані «соціальні» хвороби тощо.

За індексом соціального середовища, на відміну від інших характеристик рівня життя населення, пальму першості тримає не Київ (рис. 5.3). Так, у 2000 р. найліпшою була ситуація в західних регіонах країни: Закарпатська область (індекс – 0,834), Чернівецька (0,778), Тернопільська (0,701). Закарпаття відрізняється найнижчими в країні рівнями психічних захворювань (2,8 випадка на 100 000 населення), найліпшим співвідношенням шлюбів

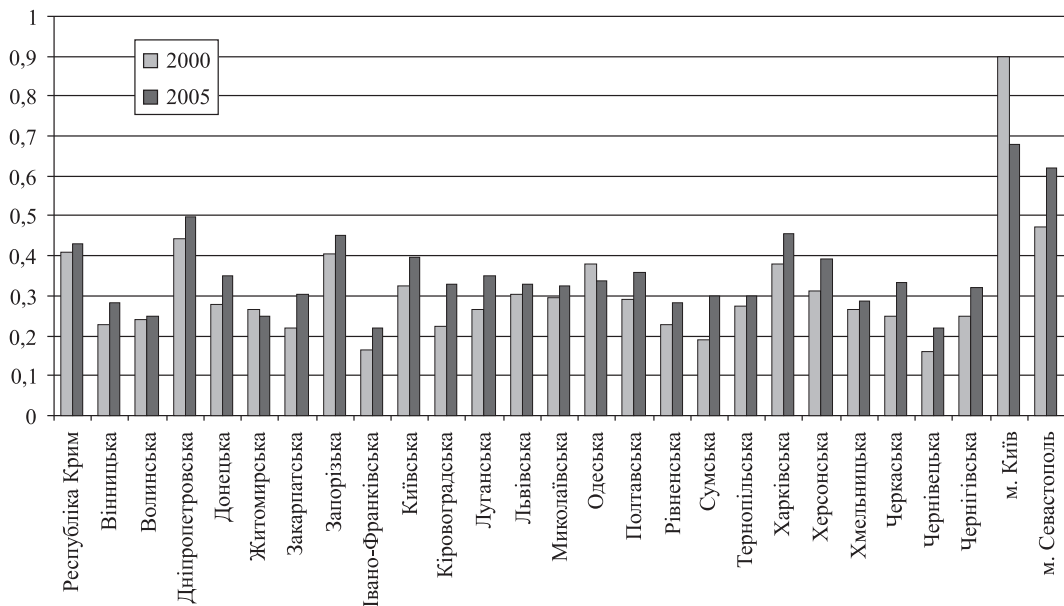
та розлучень і найнижчою заборгованістю по заробітній платі (307,2 грн). Закарпаття є одним з найнебезпечніших регіонів з погляду злочинності, третім місцем за рівнем застійного безробіття (40,2%). На цьому тлі слід відзначити велику кількість ДТП на 100 кілометрів доріг (15,2 випадка – 20 місце по країні).

Таблиця 5.4

**Групування регіонів України
за індексом умов проживання населення**

	2000	2005
Високий	м. Київ	м. Київ, м. Севастополь
Середній	АР Крим, Дніпропетровська, Запорізька, Київська, Одеська, Харківська, м. Севастополь	АР Крим, Дніпропетровська, Запорізька, Київська, Харківська, Херсонська
Низький	Вінницька, Волинська, Донецька, Житомирська, Закарпатська, Івано-Франківська, Кіровоградська, Луганська, Львівська, Миколаївська, Полтавська, Рівненська, Сумська, Тернопільська, Херсонська, Хмельницька, Черкаська, Чернівецька, Чернігівська	Вінницька, Волинська, Донецька, Житомирська, Закарпатська, Івано-Франківська, Кіровоградська, Луганська, Львівська, Миколаївська, Одеська, Полтавська, Рівненська, Сумська, Тернопільська, Хмельницька, Черкаська, Чернівецька, Чернігівська

Друге місце за розвитком соціального середовища Чернівецької області у 2000 р. визначалося найнижчим в країні рівнем злочинності (511 злочинів на 100 000 населення), низьким показником самогубств (9,9 випадка на 100000 населення – 2 місце), другим місцем за поширеністю алкоголізму та заборгованості з виплати зарплати. Серед очевидних «провалів» слід назвати останнє місце області за часткою безробітних понад рік, їх загальну чисельність (66,9%) та 13 місце за часткою тяжких злочинів у загальній їх кількості (38,4%).

Тернопільська область посідала 3 місце у 2000 р. завдяки найменшій частці дітей, що народилися поза шлюбом – 6,0%. Область посідає другі місця за поширеністю активного туберкульозу – 44,3 випадка на 100000 населення, поширеністю психічних хвороб – 5,3 випадка на 100000 населення регіону та сталістю шлюбів. Найгірша позиція стосовно соціального середовища – це 23 місце області за питомою вагою застійного безробіття – 57,5% та 21 місце за часткою тяжких злочинів – 40,4%.

Найгірший стан соціального середовища спостерігається у Луганській (0,319), Дніпропетровській (0,372), Сумській (0,378) областях.

Луганська область потерпає внаслідок нестабільності шлюбів (1,1 шлюбу в розрахунку на 1 розлучення (такий само рівень спостерігається тільки на Донеччині), поширеності туберкульозу (76,2 випадка в розрахунку на 100 тисяч осіб – 26 місце), заборгованості по зарплаті (1027,2 грн у розрахунку на 1 працюючого – 26 місце) та поширеності алкоголізму (135,8 випадка в розрахунку на 100 тисяч осіб – 25 місце). Найвище місце – 11 – посідає область за часткою безробітних понад рік у загальній їх кількості (48,3%).

Соціальне середовище Дніпропетровщини характеризується найвищим рівнем злочинності (1174 випадки). Водночас рівень тяжких злочинів в регіоні найнижчий (33,9% від усіх злочинів), значною поширеністю психічних захворювань (26 місце – 50,4 випадки на 100000 населення), заборгованістю по зарплаті (987,6 грн у розрахунку на 1 працюючого).

Сумська область знаходиться в числі областей з поганим соціальним середовищем завдяки найвищій у країні питомій вазі тяжких злочинів (43,8%), найбільшій кількості самогубств (9,9 випадка на 100000 населення) та найбільшій вазі населення, яке не може забезпечити себе нормальним харчуванням (30% усіх опитаних (див. додатки В14, В15).

Рівень життя населення України



Рисунок 5.3. Індекс соціального середовища (2000, 2005 рр.)

Порівняння показників за 2000 і 2005 рр. демонструють значні зміни серед лідерів. Так, у 2005 р. до чільної трійки входили Івано-Франківська, Львівська та Чернівецька області. Івано-Франківська та Львівська області замінили тут Закарпатську й Тернопільську завдяки поліпшенню ситуації із застійним безробіттям та випадками й кількістю самогубств. Щодо аутсайдерів, то склалася подібна ситуація: Дніпропетровщина залишилася на дні рейтингу, а замість Луганської та Сумської області до неї приєдналася Запорізька та Одеська (див. додатки В17, В18).

Класифікація регіонів України за рівнем соціального середовища за допомогою кластерного аналізу значно відрізнялася від класифікації за попередніми аспектами рівня життя населення (табл. 5.5). Так, у 2000 р. до регіонів з високим рівнем якості соціального середовища належали вісім регіонів. Група з середнім рівнем розвитку соціального середовища (серед яких знаходився і Київ), складалася з 9 регіонів. Суттєві досить невеликі відстані між центрами кластерів, що свідчить про більшу однорідність регіонів України за цим аспектом рівня життя населення. До регіонів з низьким рівнем якості соціального середовища належали 10 областей: Дніпропетровська, Донецька, Запорізька, Луганська, Миколаївська, Одеська, Сумська, Харківська, Херсонська та Черкаська, тобто представники Сходу, Півдня та Центру України. У 2005 р. група регіонів з високим рівнем розвитку налічувала шість регіонів, усі вони є представниками заходу країни. Група регіонів з середнім рівнем розвитку складалася з 14 регіонів, а група регіонів з низькими показниками – із семи областей (див. додатки В16, В19).

До позитивних моментів можна віднести зменшення відстані між центрами всіх кластерів, що з одного боку свідчить про зростання однорідності сукупності регіонів за цим аспектом, а з другого, – що міграція між всіма кластерами може посилитися за рахунок дії навіть одного фактору, що визначає соціальне середовище регіону.

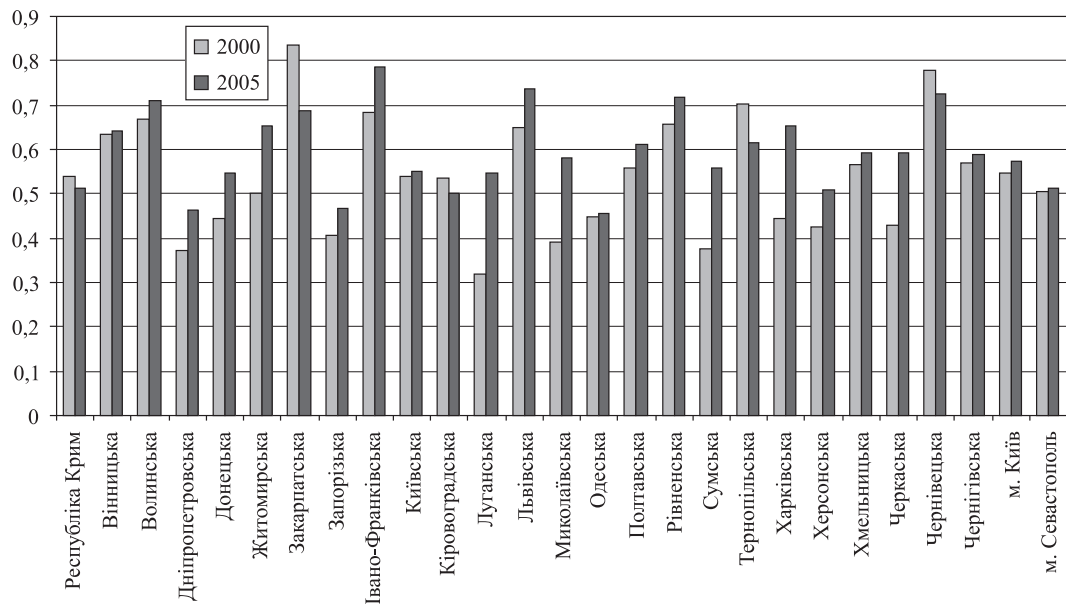
**Групування регіонів України
за індексом розвитку соціального середовища**

	2000	2005
Високий	Вінницька, Волинська, Закарпатська, Івано-Франківська, Львівська, Рівненська, Тернопільська, Чернівецька	Волинська, Закарпатська, Івано-Франківська, Львівська, Рівненська, Чернівецька
Середній	АР Крим, Житомирська, Київська, Кіровоградська, Полтавська, Хмельницька, Чернігівська, м. Київ, м. Севастополь	Вінницька, Донецька, Житомирська, Київська, Луганська, Миколаївська, Полтавська, Сумська, Тернопільська, Харківська, Хмельницька, Черкаська, Чернігівська, м. Київ
Низький	Дніпропетровська, Донецька, Запорізька, Луганська, Миколаївська, Одеська, Сумська, Харківська, Херсонська, Черкаська	АР Крим, Дніпропетровська, Запорізька, Кіровоградська, Одеська, Херсонська, м. Севастополь

Проведений аналіз довів, що застосування інтегрального показника для оцінки регіональної варіації рівня життя населення цілком правомірне. Концепція рівних ваг основних аспектів рівня життя населення також цілком справедлива, в іншому випадку рейтинги окремих областей були б штучно збільшені, а інших, навпаки, зменшені. Лідером серед регіонів України за рівнем життя є місто Київ. Це обумовлено високим рівнем узагальнюючих показників базових аспектів рівня життя населення. Усі інші регіони не демонструють такої стабільності, коливання рейтингу областей цілком обумовлене ступенем реалізації конкретних регіональних програм за базовими аспектами рівня життя населення. Ієрархічна система надає можливість провести досить детальний аналіз складових рівня життя населення будь-якого регіону та груп областей. Розрахунок індексу рівня життя населення регіону у тривалій перспективі надасть змогу використовувати його для розробки регіональних програм з підвищення рівня життя населення та у прогнозах оцінках життєвого рівня населення на середньострокову перспективу. За регіональним індексом рівня життя та узагальнюючими показниками аспектів рівня життя можна виділити чотири усталені групи областей, для кожної з яких потрібно розробити індивідуальну програму підвищення рівня життя населення. Використання в методиці регіональної оцінки окремих напрацювань з регіонального індексу людського розвитку надає можливість оцінити вплив рівня життя населення на розвиток людського потенціалу регіону.

Розділ 6. СПЕЦИФІКА ДОСЛІДЖЕННЯ ЖИТТЄВОГО РІВНЯ СІЛЬСЬКОГО НАСЕЛЕННЯ УКРАЇНИ

6.1. Методико–методологічні підходи до дослідження рівня життя сільського населення

Процеси економічного зростання, що спостерігаються протягом останніх кількох років, сприяли покращанню соціально-економічного становища в країні і привели до певного послаблення найбільш суттєвих соціальних проблем, що спостерігались у попередні роки, а саме – бідності, надмірного майнового розшарування суспільства, безробіття, незадовільних умов життя населення, низьких рівнів заробітної плати та заборгованості із її виплати тощо. Така ситуація значною мірою сприяла підвищенню добробуту населення країни та його рівня життя.

Покращання рівня життя населення України, що зафіксовано джерелами адміністративної статистики, значною мірою кореспондує з даними щорічних вибіркового обстежень умов життя домогосподарств. Наприклад, динамічне зростання обсягів доходів та витрат домогосподарств України свідчить, що протягом останніх п'яти років рівень матеріального добробуту населення дещо покращився. Однак домогосподарства України за своєю суттю не є моноістичними і характеризуються значною неоднорідністю за багатьма характеристиками. Така ситуація дає підстави для припущення, що окремі показники життєвого рівня можуть відрізнятися залежно від специфічних характеристик, що притаманні тим чи іншим домогосподарствам. До таких характеристик відносять серед іншого розмір домогосподарства, наявність дорослих та дітей, пенсіонерів, працюючих осіб тощо. Значний вплив на показники, що характеризують рівень життя населення, має ще одна характеристика домогосподарств, яка тісно корелює із вищезазначеними соціально-демографічними характеристиками. Йдеться про тип населеного пункту, до якого належить домогосподарство.

Аналізуючи показники, які характеризують матеріальні можливості домогосподарств, можна зробити висновок, що загальне підвищення рівня життя населення країни найменшою мірою позначилось на становищі сільських жителів. Наприклад, у 2005 р. обсяг загальних доходів жителів сільської місцевості майже на 10% був меншим аналогічного показника серед жителів міст, при тому, що у 1999 р. ситуація була протилежною, і загальні доходи селян перевищували аналогічний показник у містах на 11,1%. Ще гіршими показниками характеризуються домогосподарства сільської місцевості за обсягом доходів та витрат. Так, у 2005 р. загальний обсяг грошових доходів майже на 20% був нижчим, ніж серед міських домогосподарств, а сукупні та грошові витрати сільських домогосподарств були нижчими, ніж у міських відповідно у 1,2 та 1,4 раза.

У цілому несприятливі умови стосовно можливостей покращання власного матеріального добробуту призводять до поширення бідності серед сільського населення, причому динаміка показників бідності свідчить про загострення проблеми. Так, за період 1999–2005 рр. показники бідності серед жителів сільської місцевості характеризуються стійкою тенденцією до зростання, яке становило від 2,8 в. п. за глибиною бідності до 6,0 в. п. за рівнем бідності. Натомість серед міських жителів простежується протилежна тенденція – усі показники бідності за названий період зменшились – від 0,7 в. п. за глибиною бідності до 3,9 в. п. за рівнем бідності.

Така ситуація є наслідком не лише трансформаційних процесів, що відбуваються в країні і впливають на усі без винятку галузі економіки, а й значною мірою зумовлюється історичними, географічними, демографічними та іншими факторами. Однак чи не найважли-

вішими у даному випадку є специфічні особливості, якими характеризується сільська місцевість в цілому та аграрне виробництво зокрема. Однією з основних особливостей у такому разі є те, що серед усіх засобів сільськогосподарського виробництва основним є земля, яка, на відміну від усіх інших, не може бути замінена, тобто виступає одночасно засобом та предметом праці.

Іншими словами, виробнича та соціальна сфери сільської місцевості тісно пов'язані із природним середовищем, яке, поряд із якісними характеристиками земельних ресурсів, кліматичними умовами, ландшафтними особливостями тощо, визначає особливості життєвого середовища та характер зайнятості сільських жителів. Основним місцем прикладання праці сільських мешканців є, насамперед, сільське господарство. Останнє докорінно відрізняється від інших видів діяльності і характеризується низкою специфічних характеристик як історично зумовлених, так і тих, що виникли під дією нинішніх трансформаційних процесів. До основних специфічних характеристик у даному випадку можна віднести такі.

По-перше. Результати сільськогосподарської діяльності суттєво відрізняються по роках, адже ефективність сільськогосподарської праці значною мірою залежить від ґрунтово-кліматичних умов (коливання температури, кількість опадів тощо). Ці умови суттєво впливають як на затрати праці й матеріальних ресурсів, так і на виробничі та фінансові результати сільськогосподарської діяльності, а, відповідно, і на форми, види й обсяги доходів їх працівників.

По-друге. Сільськогосподарська діяльність характеризується сезонністю, тобто незбігом робочого періоду з періодом виробництва. Останнє серед іншого призводить і до того, що в напружені періоди селянам доводиться працювати протягом світлового дня, тоді як у інші періоди – значно менше. При цьому, праця робітників сільського господарства характеризується вищою інтенсивністю, порівняно із працівниками інших галузей.

По-третє. Нинішнє сільськогосподарське виробництво та сукупність відносин у ньому характеризуються, поряд з іншим, наявністю різних форм власності та господарювання. (Приватні, приватно-орендні, фермерські сільськогосподарські підприємства, акціонерні товариства, агрофірми, селянські господарства тощо). Однак на практиці, з різних причин існують значні відмінності щодо умов діяльності не лише серед названих груп сільськогосподарських виробників, а й у межах кожної з них. Останнє призводить до суттєвої диференціації серед названих суб'єктів діяльності за багатьма показниками, у тому числі і за результатами господарської діяльності, що безпосередньо впливає на рівень доходів зайнятих тут працівників.

По-четверте. Чи не головною особливістю сільськогосподарського виробництва є наявність у сільських жителів особистих господарств. Ще за часів командно-адміністративної системи функціонування та управління економікою названі господарства відігравали значну роль не лише у процесі життєзабезпечення сільських жителів. Селяни, реалізуючи частину виробленої в особистих підсобних господарствах продукції (споживчій кооперації, на ринках тощо), значною мірою сприяли забезпеченню продовольством жителів міст. Не дивно, що у структурі річного бюджету селян близько третини від усіх витрат праці припадало на ведення домашнього господарства, у тому числі й на працю в особистих підсобних господарствах. Слід зазначити, що у нинішніх умовах з різних причин роль особистих господарств сільських жителів значно зросла. Ця особливість стала передумовою виникнення таких тенденцій.

Зокрема, нині особисті господарства перестали виконувати функції лише підсобної діяльності і для переважної більшості селян стали основним місцем прикладання праці. За такої ситуації, для збереження хоча б того рівня життя, якого вони досягли, працюючи у крупнотоварних сільськогосподарських підприємствах, селяни змушені значною мірою підвищувати інтенсивність своєї праці в особистих господарствах. Останнє, зважаючи на особ-

ливості способу життя та сільськогосподарської діяльності, призводить до ситуації, коли в загальному бюджеті часу лівова його частка належить праці. При цьому, часу на задоволення інших потреб, насамперед духовних та соціальних, майже не залишається. Тобто у сільській місцевості об'єктивно існує проблема вільного часу. На даний час, за відсутності відповідної інформації, ми, на жаль, не маємо змоги охопити економічним аналізом даний аспект дослідження рівня життя сільського населення. Хоча замкнутість на веденні власних господарств, відсутність повноцінного спілкування тощо, значною мірою характеризується негативним впливом на нематеріальні складові рівня життя.

Трансформаційні процеси, які розпочались на початку 90-х рр. минулого століття охарактеризувалися докорінними змінами усього господарського механізму. Чи не найголовнішим з його проявів у сільському господарстві стало реформування земельних відносин, одним з етапів якого було роздержавлення земель сільськогосподарського призначення з їх подальшим паюванням і передачею у приватну власність селян, у результаті чого 72,6% сільськогосподарських угідь та 81,5% ріллі перебувають нині у приватній власності.

Водночас земельним кодексом до 1 січня 2008 р. з різних причин обмежено продаж або відчуження (крім окремих випадків) власникам їх земельних паїв. Тобто склалася ситуація, коли селяни, маючи у власності землю, не можуть нею вільно (залежно від потреб) розпоряджатись – продати, віддати під заставу для отримання кредиту тощо. За такої ситуації сільські жителі надають перевагу в основному «пасивному» використанню своєї земельної власності, тобто здають в оренду різноманітним сільськогосподарським підприємствам та фермерам. При цьому орендна плата, що законодавчо встановлена нині на рівні 1,5% грошової оцінки, не відповідає науково обгрунтованому рівню (2,5–3%). До того ж, на практиці вона часто є значно нижчою від законодавчо встановленої. Така ситуація, гальмуючи розвиток сільськогосподарського виробництва, негативно впливає на матеріальне становище та життєвий рівень сільських мешканців.

Таким чином, існуючі економічні умови, впливаючи на специфіку життєвого середовища сільських мешканців, значною мірою визначають і рівень їхнього життя. Якщо ж додати до цього ще й умови, у яких відбувається процес життєдіяльності мешканців села, стає очевидним, що дослідження рівня життя сільського населення потребує окремого наукового інструментарію. Важливо зазначити, що необхідність названого дослідження викликана й тим, що його результати стосуватимуться вагової частини населення України. Наприклад, у 2005 р. майже третина населення України, що становить 15,3 млн осіб, проживала саме у сільських поселеннях. Крім того, соціально-економічна ситуація на селі спонукає розглядати рівень життя населення сільської місцевості як окрему наукову проблему, оскільки специфіка розвитку сучасних процесів не може бути досліджена на основі узагальненого аналізу й вимагає нових підходів до їх оцінки.

У економічній науці існує небагато прикладів, коли використання того чи іншого окремо взятого показника давало б змогу комплексно охарактеризувати певний економічний процес чи явище. Така ситуація стає ще менш імовірною, коли перебіг досліджуваного процесу чи явища відбувається у транзитивному суспільстві, яке характеризується суттєвою переоцінкою цінностей та переосмисленням багатьох донедавна сталих понять. За такої ситуації, з метою якомога ґрунтовнішого та коректного аналізу, фахівці покладаються в основному на використання системи чи комплексу показників. Власне, схожа ситуація простежується нині й стосовно концепції дослідження рівня життя населення України. Концепція рівня життя, що запропонована авторами цієї книжки, передбачає його дослідження на основі комплексного аналізу показників, які входять до складу трьох «рівноправних» складових: характеристики матеріального становища населення; оцінки умов проживання; аналізу стану соціального середовища. Не є винятком і дослідження рівня життя сільського населення, однак використання показників вищезазначених блоків, виходячи з ряду специфічних

особливостей, потребує певної адаптації – перегляду деяких індикаторів рівня життя, що входять до складу усіх блоків та доповнення їх новими показниками.

Особливості матеріального становища

Аналізуючи матеріальну складову рівня життя сільських жителів (ідеться насамперед про їхнє матеріальне становище), слід зазначити, що вона значною мірою обумовлюється характером зайнятості та станом виробничої сфери в цілому та сільського господарства зокрема. Названі особливості значною мірою впливають на доходи сільських мешканців, у тому числі й на розмір їхньої заробітної плати. У країнах з ринковою економікою лівова частка доходів домогосподарств традиційно формується за рахунок заробітної плати, що з одного боку свідчить про високу вартість робочої сили працівників, з другого – характеризує стан та ефективність функціонування економіки.

Власне з цих міркувань та з метою виявлення ролі й місця заробітної плати в доходах селян та рівні їхнього життя нами використано показник середньомісячної номінальної заробітної плати у сільському господарстві й зіставлено його з основним соціальним стандартом – прожитковим мінімумом. Важливо зазначити, що виходячи зі специфіки сучасного сільськогосподарського виробництва та особливостей зайнятості селян, доцільно проаналізувати також динаміку рівня заробітної плати та розподіл за його величиною працівників сільського господарства. Виходячи з того, що рівень заробітної плати у сільському господарстві ще за часів командно-адміністративної системи традиційно був нижчим, ніж в інших галузях економіки, з метою поглиблення дослідження, необхідно простежити сучасні співвідношення. Власне економічний аналіз цих двох аспектів і становить наступний етап даного дослідження.

Звісно, що універсальним засобом підвищення матеріального добробуту населення є грошові ресурси. Однак специфіка зайнятості сільських працівників визначається серед іншого і тим, що певна частина заробленого потрапляє до бюджетів селян у вигляді сільськогосподарської продукції. Це в даній методиці відобразилось у формі показника частки натуральної оплати праці у її загальній структурі.

Нестабільність сільськогосподарського виробництва, його суттєва залежність від різноманітних зовнішніх та внутрішніх факторів підвищує ризик невиплати, або несвочасної виплати селянам заробленого. Даний аспект досліджується на основі аналізу трьох показників – загального обсягу заборгованості із виплати заробітної плати, усередненої суми боргу, що припадає на одного працівника та структури заборгованості із виплати заробітної плати працівникам сільського господарства за категоріями підприємств.

Характеристика матеріального становища населення неможлива без дослідження його як сукупних, так і грошових доходів. Дослідження динаміки останніх дає уявлення про загальні можливості сільських домогосподарств щодо власного ресурсного забезпечення, у тому числі грошового забезпечення. При цьому у сільській місцевості досить показовою є структура названих доходів, при дослідженні якої, поряд з іншими найбільш вагомими складовими, здійснено аналіз доходів від трудової діяльності, сільськогосподарської діяльності, пенсійних надходжень та доходів від власності. Останні значною мірою дають змогу проаналізувати процеси, які відображають тенденції щодо землеволодіння та землекористування у сільській місцевості.

Аналіз доходів домогосподарств є більш показовим, коли він супроводжується і аналізом їхніх витрат. Крім того, світовий досвід, особливо країн з перехідною економікою, свідчить про вищий рівень їх достовірності стосовно доходів (у зв'язку із наявністю тіньових доходів). У даному випадку нами використано п'ять показників, що найбільш повно характеризують рівень матеріального добробуту сільських жителів. Динамічний аналіз співвідношень між показниками структури сукупних витрат дає змогу відстежити зміни можли-

востей селян щодо покращання власного добробуту. Поряд з цим, виходячи зі специфіки нинішнього способу життя селян, нами використано показник, що характеризує їх залежність від ведення підсобного господарства – витрати на ведення особистого підсобного господарства. Власне останньому належить особлива роль у матеріальному забезпеченні населення в період економічної скрути. Нівелюючи певною мірою негаразди на ринку праці, підсобне господарство стає часто чи не єдиним джерелом матеріального забезпечення сільського населення.

Ще однією важливою складовою матеріального становища сільських домогосподарств є показники їх споживання, зокрема продовольчих товарів. Дослідження даного аспекту матеріального становища дає змогу виявити кількісні та якісні особливості харчування селян. Поряд з цим, показники частки спожитих продуктів харчування, вироблених в особистих підсобних господарствах, та енергетичної цінності спожитих продуктів харчування, вироблених в особистих підсобних господарствах, дають змогу охарактеризувати рівень самозабезпечення селян продовольством.

Не менш важливою складовою матеріального добробуту домогосподарств є майнові характеристики останніх. У сільській місцевості основним і найбільш перспективним видом власності є земля. Оскільки у результаті здійснених етапів аграрної реформи переважна частина жителів сільської місцевості має у власності земельну ділянку (пай), відповідний показник питомої ваги власників землі використано в основному для більшої інформативності дослідження. У даному випадку більш важливими є інші показники, які дають змогу зробити висновки про певні демографічні процеси у сільській місцевості та можливості селян використовувати наявні у їх власності земельні ресурси – розподіл домогосподарств за площею земельної ділянки (паю), яку вони використовують, розподіл земельної площі за видом її використання, середня площа земельної ділянки, що використовується для вирощування продукції на власні потреби та продаж, і середня площа земельної ділянки, що здається в оренду.

Слід зазначити, що лише наявність у володінні чи користуванні селян землі у нинішніх умовах з різних причин (наприклад, низька орендна плата у разі здачі останньої в оренду, низькі якісні показники, незручне місце розташування земельної ділянки тощо) не завжди є запорукою підвищення рівня їх матеріального добробуту. Одним із основних факторів, що суттєво впливає на стан матеріального становища є, поряд із вищезазначеними, фактор матеріально-технічного забезпечення, адже на практиці досить часто виникає ситуація, коли селянин, маючи у своєму розпорядженні певний масив землі і бажання її обробляти, слабо або взагалі не забезпечений відповідним набором сільськогосподарської техніки. Цей аспект матеріального становища сільських жителів відображається відповідними показниками, а саме – питомою вагою населених пунктів, де населення, яке постійно проживає у сільській місцевості, має у приватній власності сільськогосподарську техніку та динамічними показниками наявності сільськогосподарської техніки у господарствах населення. Таким чином, узагальнюючи вищевикладене, дослідження матеріального становища сільських жителів зводиться до аналізу системи показників, наведеної у вставці 1.

Умови проживання та стан соціальної інфраструктури села

Безумовно, дослідження рівня життя не може обмежуватись лише його матеріальною складовою. По-перше, для певної частини населення країни, виходячи зі способу її життя, традицій, світогляду, комплексу морально-етичних цінностей тощо не є першочерговим пріоритетом досягнення високого матеріального рівня. Тому рівень життя для них не вимірюється постійним накопиченням тієї чи іншої кількості матеріальних ресурсів, чи споживанням благ. Така ситуація характерна переважно для високорозвинутих країн із високими життєвими стандартами. По-друге, рівень матеріального достатку як з об'єктивних, так і

суб'єктивних причин не завжди гарантує людині відповідний рівень життя, особливо це стосується нашої країни. Наприклад, особа із високим матеріальним достатком не обов'язково може характеризуватися відповідними їй достатку умовами проживання і, тим більше, відчувати себе комфортно за ситуації, коли вона не може отримати тих чи інших послуг, надання яких залежить, наприклад, від стану соціальної інфраструктури. Тому, досліджуючи рівень життя, необхідно проаналізувати названі його аспекти, а саме – умови проживання сільських жителів та стан соціальної інфраструктури сільської місцевості.

Досліджуючи умови життя сільських жителів, необхідно зазначити, що вони тісно пов'язані зі станом сільської соціальної інфраструктури. До останньої належать об'єкти житлового і комунального господарства, соціально-культурного призначення, охорони здоров'я, а також торгівлі, громадського харчування і побутового обслуговування. Аналізуючи кількісні характеристики житлового фонду в контексті рівня життя сільських жителів, необхідно зазначити, що наявність житла, його площа, кількість кімнат та інші аналогічні показники є більш актуальними переважно для жителів міст. У сільській же місцевості такі показники є досить відносними, тому їх використання спрямоване на підвищення інформативності дослідження. Зважаючи на це, дослідження умов проживання селян здійснюватиметься нами переважно на основі аналізу якісних характеристик наявного житлового фонду, відповідні показники якого наведені у вставці 1.

Забезпеченість сільських населених пунктів об'єктами освіти та культури є визначальною щодо перспектив сільських дітей та молоді стати конкурентоспроможними при виборі місця навчання, виборі майбутньої професії тощо. Дослідження названого аспекту рівня життя сільських мешканців ґрунтується на аналізі показників забезпеченості сільських населених пунктів об'єктами освіти та культури (середні заклади освіти, дошкільні заклади, заклади культури клубного типу). Важливо додати, що вагомий вплив на рівень життя селян справляє також і мережа об'єктів соціальної інфраструктури, що належать до галузі охорони здоров'я. Цей аспект рівня життя сільських мешканців доцільно дослідити на основі аналізу показників забезпеченості сільських населених пунктів відповідними об'єктами (дільничні лікарні, амбулаторно-поліклінічні заклади, ФАПи). Звичайно, що умови проживання не можна вважати прийнятними без наявності у тому чи іншому населеному пункті також і інших об'єктів інфраструктури, зокрема об'єктів торгівлі. У даному випадку вплив останніх доцільно досліджувати на основі аналізу показників забезпеченості сільських населених пунктів об'єктами роздрібною торгівлі (магазини, кіоски, аптеки, аптечні пункти).

Слід зауважити, що вищезазначені показники об'єктів соціальної інфраструктури сільської місцевості не завжди дають змогу комплексно оцінити їхній вплив на рівень життя селян. Однак на даний час ми, на жаль, не маємо практичної можливості всебічно проаналізувати якісні характеристики діяльності зазначених об'єктів. Тому з метою поглиблення дослідження нами запропоновано деякі показники, які з одного боку є досить змістовними і самодостатніми, з другого – дають змогу певною мірою знівелювати вищезазначену відсутність можливостей. Зокрема, відсутність у сільських населених пунктах тих чи інших об'єктів соціальної інфраструктури не завжди є критичною, крім того, зважаючи на демографічну ситуацію у сільській місцевості не завжди може бути виправданим, наприклад, відкриття школи чи дитячого садка, якщо кількість споживачів послуг, що ними надаватимуться нижча економічно обґрунтованої. За таких обставин, відсутність того чи іншого об'єкта соціальної інфраструктури у сільському населеному пункті може значною мірою нівелюватися їх наявністю у навколишніх поселеннях. При цьому для потенційного споживача таких послуг у першу чергу актуальним є не лише наявність того чи іншого об'єкта, а й відстань до нього. Власне ця особливість сільської місцевості відображена в аналізі таких показників: розподіл сільських населених пунктів, що не мають дитячих дошкільних закладів, шкіл та лікарняних закладів за відстанню до найближчих населених пунктів, де такі установи є. Отже,

особливості умов проживання сільських жителів будуть представлені як результати аналізу системи показників, що наведена у вставці 1.

Слід зазначити, що умови проживання сільських жителів значною мірою залежать і від кількісних та якісних характеристик інших об'єктів сільської інфраструктури, які не можуть бути класифіковані як об'єкти соціальної інфраструктури. Наприклад, мережа автомобільних шляхів та об'єкти зв'язку використовуються як виробничими галузями, так і населенням. Рівень розвиненості транспортної мережі сприяє підвищенню мобільності сільського населення. Наявність автомобільних шляхів сприяє серед іншого і кращому доступу усіх виробників сільськогосподарської продукції до ринків збуту їх продукції, значною мірою знижує ризик неотримання населенням того чи іншого виду послуг з медичної допомоги (якщо такі послуги не надаються безпосередньо у даному населеному пункті тощо). Зважаючи на високу значущість шляхів, доцільно якомога ширше проаналізувати цей аспект при дослідженні умов життя сільського населення. Для досягнення поставленої мети нами використано чотири показники, які наведені у вставці 1.

Приміське автобусне сполучення традиційно було основним засобом транспортно-сполучення у сільській місцевості. Зважаючи ж на невисокий рівень забезпеченості селян приватними транспортними засобами (значна частина яких морально та фізично застаріла), для сільських жителів досить актуальними є обладнані зупинки громадського транспорту, що відображено показником питомої ваги сільських населених пунктів, у яких відсутні обладнані зупинки громадського транспорту, та питомої ваги сільських населених пунктів, що розташовані на відстані понад 10 км до обладнаних зупинок громадського транспорту.

Одним із основних показників, що характеризують умови проживання селян є наявність телефонного зв'язку. Для характеристики доступності засобів зв'язку доцільно використовувати такі показники – кількість основних домашніх телефонних апаратів загального користування на 100 сімей та кількість основних телефонних апаратів загального користування на 100 сімей.

Аналізуючи особливості умов проживання селян, необхідно звернути увагу і на таке: переважна більшість жителів сільських населених пунктів користується водою із власних джерел водопостачання (криниці, свердловини, джерела тощо). Така ситуація унеможливає їх залежність від водопостачання, до якої часто-густо потрапляють жителі міст, наприклад при виникненні у мережі водо- чи електропостачання аварійної ситуації. Однак з другого боку, децентралізоване водопостачання значно ускладнює заходи щодо контролю за якістю води, яку споживають селяни. Тому даний аспект проблеми досліджено на основі показника питомої ваги джерел водопостачання, що не відповідають санітарно-епідеміологічним нормам.

Особливості соціального середовища

Показники, що дають змогу коректно проаналізувати стан соціального середовища є об'єктами різних напрямів досліджень, які здійснюються економічною наукою в цілому. Тому загальна методика передбачає об'єднання їх в окремі підгрупи, серед яких вирізняються демографічні показники, показники ринку праці, економічних умов, суспільної безпеки та поширеності соціальних хвороб. Досліджуючи рівень життя сільського населення, слід зазначити, що найбільш актуальними для аналізу соціального середовища саме у сільській місцевості є демографічні характеристики та показники ринку праці, які на нашу думку є визначальними стосовно інших. Наприклад, суттєве погіршення матеріального становища селян, внаслідок значного звуження сфери прикладання праці у сільській місцевості, призвело серед іншого і до погіршення стану суспільної безпеки, поширеності соціальних хвороб тощо. Тому в нашому дослідженні основну увагу буде зосереджено на ґрунтовному аналізі саме вищеназаних визначальних характеристик, адже послаблення уваги до них і

надмірна концентрація останньої на інших характеристиках призведе до зниження достовірності результатів дослідження. Названі аспекти проблеми досліджуватимуться на основі показників, наведених у вставці 1.

Демографічна ситуація, що склалася нині в Україні, за всіма ознаками характеризується як кризова. Одним з основних негативних чинників, що спричинив її виникнення, є процес депопуляції. У сільській місцевості названий процес спостерігається, починаючи іще з 1979 р. минулого століття. Лише за останні п'ять років село втратило 0,7 млн жителів, що становить майже половину від загального обсягу скорочення, при тому, що частка сільських жителів у загальній структурі становить трохи менше третини. Значні обсяги депопуляції у сільській місцевості серед іншого є наслідком суттєвої деформації вікової структури сільського населення.

Безумовно, що стан соціального середовища сільської місцевості значною мірою залежить від кількісних та якісних характеристик як кожного окремо взятого домогосподарства, так і демографічної ситуації в цілому. Для дослідження соціального середовища у даному аспекті нами використано два показники – частка у населенні осіб, старших 60-ти років (коефіцієнт старіння «зверху») та частка дітей у всьому населенні (коефіцієнт старіння «знизу»). Поряд з цим, для поглиблення дослідження нами використано ще один показник – коефіцієнт демо-економічного навантаження на працюючого члена домогосподарства. Останній, попри те, що характеризує навантаження дітьми та особами пенсійного віку на осіб працездатного віку, дає змогу не лише проаналізувати суто демографічні особливості у сільській місцевості, а й значною мірою виявити та проаналізувати тенденції економічного характеру.

Поза сумнівом, що ситуація на сільському ринку праці справляє неабиякий вплив на соціальне середовище сільської місцевості. Для відповідного аналізу нами використано ще чотири показники – середня кількість працюючих у розрахунку на одне домогосподарство, коефіцієнт економічного навантаження на працюючого члена домогосподарства, частка домогосподарств, у яких є (відсутні) працюючі особи та рівень безробіття серед молоді.

Слід зазначити, що специфікою життєдіяльності сільських жителів є те, що в разі втрати заробітку у крупнотоварних сільськогосподарських підприємствах, селяни мають альтернативу прикладання власної праці – особисте господарство. Останні характеризуються відповідними показниками – питомою вагою зайнятих лише в особистих господарствах, чисельністю осіб працездатного віку, зайнятих лише в особистому підсобному господарстві та питомою вагою населених пунктів, у яких відсутні будь-які об'єкти господарської діяльності. Використання ж показника рівня безробіття є коректнішим, на нашу думку, стосовно сільської молоді, яка в разі втрати основної роботи за місцем проживання, з одного боку не завжди має бажання переорієнтуватися на зайнятість в особистому господарстві, з другого – має можливість знайти роботу за межами свого населеного пункту.

Слід зазначити, що досить часто виникає ситуація, за якої лише молодь, а й особи інших (переважно старших) вікових груп змушені шукати заробітку за межами свого населеного пункту. У даному випадку нами використано показники сальдо міграції сільського населення та питомої ваги населення, зайнятого за межами свого населеного пункту, серед усіх зайнятих. Поряд з цим, досить показовим є також показник питомої ваги осіб працездатного віку, які не навчаються і не працюють. Отже, дослідження соціального середовища сільської місцевості здійснюватиметься на основі економічного аналізу показників, які наведені у вставці 1.

Блок 1. Показники матеріального становища***Доходи та витрати***

- Співвідношення середньомісячної заробітної плати в сільському господарстві та в середньому по економіці, %;
- Співвідношення середньомісячної заробітної плати та прожиткового мінімуму, %;
- Обсяг заборгованості з виплати заробітної плати, млн грн;
- Усереднена сума боргу з виплати заробітної плати, що припадає на одного працівника сільського господарства, грн;
- Питома вага обсягу заборгованості з виплати заробітної плати, що заборгували підприємства-банкрути у загальній сумі боргу, %;
- Розподіл працівників сільського господарства за розмірами нарахованої їм заробітної плати, %;
- Частка натуральної оплати праці в загальній структурі доходів, %;
- Середній розмір сукупних ресурсів на місяць, грн;
- Питома вага доходів від трудової діяльності у сукупних ресурсах домогосподарств, %;
- Питома вага доходів від сільськогосподарської діяльності у сукупних ресурсах домогосподарств, %;
- Питома вага пенсійних виплат у сукупних ресурсах домогосподарств, %;
- Середній розмір грошових доходів на місяць, грн;
- Середній розмір сукупних витрат домогосподарств на місяць у розрахунку на одного члена домогосподарства, грн;
- Питома вага витрат на харчування у сукупних витратах домогосподарств, %;
- Питома вага витрат на послуги у сукупних витратах домогосподарств, %;
- Питома вага витрат на непродовольчі товари у сукупних витратах домогосподарств, %;
- Питома вага витрат на заощадження та придбання нерухомості у сукупних витратах домогосподарств, %;
- Питома вага витрат на особисте підсобне господарство у структурі неспоживчих грошових витрат, %.

Показники споживання

- Споживання сільським населенням продуктів харчування, кг на місяць у розрахунку на одну особу;
- Співвідношення реального та нормативного споживання продуктів харчування, кг на місяць на одну особу;
- Частка спожитих продуктів харчування, вироблених в особистих підсобних господарствах, %;
- Енергетична цінність спожитих продуктів харчування, вироблених в особистих підсобних господарствах, ккал.

Майнові характеристики

- Питома вага населення, яке має у приватній власності земельну ділянку (пай), %;
- Розподіл домогосподарств за площею земельної ділянки (паю), яка використовується домогосподарствами, %;
- Розподіл земельної площі за видом її використання, %;
- Середня площа земельної ділянки, що використовується для вирощування продукції для власних потреб і на продаж, соток;
- Середня площа земельної ділянки, що здається в оренду, соток;
- Питома вага населених пунктів, де населення, яке постійно проживає у сільській місцевості, має у приватній власності сільськогосподарську техніку, %;
- Наявність сільськогосподарської техніки у господарствах населення, одиниць.

Блок 2. Умови проживання та соціальна інфраструктура села

- Рівень забезпеченості сільських населених пунктів під'їзними автомобільними шляхами із твердим покриттям, %;
- Питома вага сільських доріг із твердим покриттям, %;
- Питома вага сільських населених пунктів, що не мають доріг із твердим покриттям, %;
- Питома вага сільських населених пунктів, розташованих на відстані понад 10 км від дороги з твердим покриттям, %;
- Питома вага сільських населених пунктів, у яких відсутні обладнані зупинки громадського транспорту, %;
- Питома вага сільських населених пунктів, розташованих на відстані понад 10 км до обладнаних зупинок громадського транспорту, %;
- Кількість основних домашніх телефонних апаратів загального користування у розрахунку на 100 сімей;
- Кількість основних телефонних апаратів загального користування у розрахунку на 100 сімей;
- Питома вага житлового фонду, обладнаного інженерними комунікаціями (водопровід, каналізація, центральне опалення, газ, гаряче водопостачання, ванни), %;
- Розподіл домогосподарств за часом будівництва їхнього житла, %;
- Рівень забезпеченості сільських населених пунктів об'єктами роздрібною торгівлі (магазини, кіоски, аптеки, аптечні пункти), %;
- Рівень забезпеченості сільських населених пунктів об'єктами охорони здоров'я, освіти та культури (дільничні лікарні, амбулаторно-поліклінічні заклади, ФАПи; середні заклади освіти, дошкільні заклади, заклади культури клубного типу), %;
- Питома вага сільських населених пунктів, що не мають дитячих дошкільних закладів і розташовані на відстані 3 км до найближчих населених пунктів, де такі установи є, %;
- Питома вага сільських населених пунктів, що не мають шкіл, і віддалених на відстань 10 км і більше від населених пунктів, де такі установи є, %;
- Питома вага сільських населених пунктів, що не мають лікарняних закладів і розташовані на відстані 5 км і більше до найближчих населених пунктів, де такі установи є, %.

Блок 3. Показники соціального середовища

- Частка у населенні осіб, старших 60-ти років (коефіцієнт старіння «зверху»), %;
- Частка дітей у населенні (коефіцієнт старіння «знизу»), %;
- Коефіцієнт демо-економічного навантаження, %;
- Сальдо міграції сільського населення, осіб;
- Середня кількість працюючих у розрахунку на одне домогосподарство, осіб;
- Коефіцієнт економічного навантаження на працюючого члена домогосподарства, осіб;
- Частка домогосподарств, у яких є працюючі особи, %;
- Рівень безробіття серед молоді, %;
- Питома вага осіб працездатного віку, зайнятих лише в особистих господарствах, %;
- Питома вага осіб працездатного віку, які не навчаються і не працюють, %;
- Питома вага населення, зайнятого за межами свого населеного пункту, серед усіх зайнятих, %;
- Питома вага населених пунктів, у яких відсутні будь-які об'єкти господарської діяльності, %.

6.2. Особливості матеріального становища сільських жителів**Характеристика доходів та витрат**

Однією з найбільш показових характеристик матеріального становища селян є розмір їх заробітної плати. За період 2000–2005 рр. розмір середньомісячної заробітної плати працівників аграрної сфери зріс більше, ніж у три з половиною рази, і на кінець означеного періоду становив 415 грн. Таким чином, можна припустити, що збільшення розміру заробітної плати працівників сприяло покращанню їх матеріального становища. Останнє припущення певною мірою підтверджується при аналізі співвідношення середньомісячної номінальної заробітної плати працівників аграрної сфери із базовим соціальним державним стандартом – прожитковим мінімумом та державною соціальною гарантією – мінімальною заробітною платою (табл. 6.1).

Таблиця 6.1

**Співвідношення величин середньомісячної заробітної плати
із державними соціальними стандартами та гарантіями, 2000–2005 рр.**

Дата введення мінімальної заробітної плати	Мінімальна заробітна плата, грн	Середньомісячна заробітна плата, грн	Прожитковий мінімум, грн	Співвідношення, %		
				середньомісячної та мінімальної заробітної плати	мінімальної заробітної плати та прожиткового мінімуму	середньомісячної заробітної плати і прожиткового мінімуму
01.04.2000	90,0	111,0	270,0	123,3	33,3	41,1
01.06.2000	118,0	111,0	270,0	94,1	43,7	41,1
24.05.2001	118,0	151,0	311,3	128,9	37,9	48,5
01.01.2002	140,0	178,0	365,0	127,1	38,4	48,8
01.07.2002	165,0	178,0	365,0	107,9	45,2	48,8
01.01.2003	185,0	210,0	382,7	113,5	48,3	54,9
01.12.2003	205,0	210,0	382,7	102,4	53,6	54,9
01.11.2004	237,0	295,0	386,7	124,5	61,3	76,3
01.09.2005	332,0	415,0	423,0	125,0	78,5	98,1

Примітка. Розраховано за даними: Законодавство України про працю. Т. 2. Юрінком Інтер, 2000 р., статистичні довідники за період з 2000 по 2005 рр. та інформація Держкомстату.

Зокрема, за аналізований період, поряд із зростанням розміру заробітної плати, простежуються позитивні тенденції стосовно співвідношення останньої як із прожитковим мінімумом, так і з розміром мінімальної заробітної плати. Знаковим у даному випадку є те, що на сьогодні (на відміну від усіх попередніх років) обсяг середньомісячної заробітної плати майже повністю забезпечує найнеобхідніші потреби сільських працівників, а у травні 2006 р. нарахована заробітна плата на 1 працівника сільського господарства та пов'язаних із ним послуг перевищила прожитковий мінімум, установлений для працездатної особи (496 грн) на 11 % [42, с. 17]. Зважаючи ж на те, що поступово збільшується розрив між величиною мінімальної та середньої заробітної плати (особливо в останні два роки), можна припустити, що кількість українських селян, які отримують заробітну плату на рівні міні-

мальної, скорочується. Зокрема, протягом останніх трьох років питома вага працівників сільського господарства, у яких нарахована заробітна плата не перевищувала мінімальну, скоротилась із 50,6 % до 31,8 %,

Однак, незважаючи на зазначені позитивні тенденції, оплата праці у сільському господарстві залишається значно нижчою, ніж серед працівників інших видів діяльності. Слід зауважити, що величина заробітної плати працівників, зайнятих в аграрному виробництві, і раніше була нижчою, ніж у низці інших галузей і, відповідно, нижчою від середнього рівня по економіці. Але дана величина у процентному відношенні не перевищувала в середньому 1,3% у радгоспах та 16,3% у колгоспах. У 90-ті ж роки минулого і на початку нинішнього століття ситуація значно погіршилася і «традиційне» співвідношення зазнало негативних змін. Відчутне падіння дохідності сільськогосподарських підприємств призвело до того, що оплата праці у сільському господарстві суттєво знизилась. При цьому, лише за підсумками 2005 р. намітилися незначні зрушення до певного покращання названого співвідношення (табл. 6.2), однак останнє все ще нижче відповідних показників 1995–1999 рр.

Таблиця 6.2

**Величина та співвідношення рівнів заробітної плати
працівників сільського господарства та в цілому по економіці***

Роки	Середньомісячна заробітна плата, грн:		Відношення заробітної плати в аграрній сфері до середньої по економіці, %
	в аграрній сфері	в середньому по економіці	
1995**	38	73	52,1
1996**	68	126	53,9
1997	84	143	58,7
1998	89	153	58,2
1999	102	178	57,3
2000	111	230	48,3
2001	151	311	48,6
2002	178	376	47,3
2003	219	462	47,4
2004	295	590	50,0
2005	415	806	51,5

* Розраховано за даними Держкомстату України.

** Розрахунки в карбованцях.

Можна стверджувати, що робоча сила працівників села оцінюється майже удвічі нижче, ніж у цілому по економіці. Наприклад, у травні 2006 р. на одного штатного працівника сільського господарства за відпрацьовану годину було нараховано 3,63 грн, тоді як в середньому по економіці – 6,75 грн.

Взагалі виробнича сфера села характеризується, як мінімум, двома суттєвими негативними ознаками. По-перше – звуженням сфери прикладання праці у крупнотоварних сільськогосподарських підприємствах. Зокрема, за останні чотири роки кількість зайнятого у сільському, мисливському та лісовому господарстві населення скоротилась більше, ніж на мільйон осіб. Так, якщо у 2001 р. кількість зайнятих на підприємствах названих сфер діяльності становила 5,2 млн осіб, то у 2005 р. – трохи більше 3,9 млн осіб [145, с. 372]. Зважаючи ж на низький рівень продуктивності праці та спад сільськогосподарського виробництва, можна зробити висновок, що ці підприємства характеризуються ще й високими показниками прихованого безробіття.

По-друге – полярною зміною суті таких понять як «основна» та «підсобна» трудова діяльність. Крупнотоварні сільськогосподарські підприємства характеризуються низькою ефективністю – виробництво багатьох видів продукції (особливо тваринництва) залишається нині нерентабельним. При цьому, у 2004 р. більше третини сільськогосподарських підприємств були збитковими. Звичайно, це безпосередньо відображається на заробітках селян. Ситуація значно ускладнюється і тим, що селяни постійно потерпають від невивлати заробітної плати (рис. 6.1).



Рисунок 6.1. Динаміка заборгованості з виплати заробітної плати в аграрній сфері за період з 01.01.2002 по 01.09.2006

На початок 2005 р. питома вага працівників економічно активних підприємств сільськогосподарства та пов'язаних з ним послуг, яким не виплачено заробітну плату, становила понад 15%. Починаючи із січня 2002 р., названа заборгованість характеризувалася поступовим скороченням і у жовтні 2004 р. досягла свого мінімального значення, а порівняно з початком 2002 р. скоротилася майже у п'ять разів. Однак у подальшому ситуація змінилася, і до кінця року сума заборгованості знову зростає. Ситуація значно погіршилася у січні 2005 р., коли заборгованість перевищила досягнутий у жовтні 2004 р. мінімум більше, ніж утричі. Станом на серпень 2006 р. загальний обсяг заборгованості селянам майже такий самий, який було зафіксовано наприкінці і 2003 р. Тобто ситуація із погашенням заборгованості з виплати заробітної плати в аграрній сфері за останні кілька років практично не покращилася.

Поряд з цим, у структурі заборгованості по галузях економіки станом на 1 лютого 2005 р. частка боргу, що припадає на сільське господарство, становила більше чверті (26,2%) загальної величини заборгованості по галузях економіки. Усереднена сума боргу, що припадає на одного працівника сільськогосподарства на 1 лютого 2005 р. становила 622 грн, що по відношенню до середньомісячної заробітної плати становить більше 2 разів. Названі показники є одними з найгірших серед галузей економіки.

Слід зазначити, що в даному випадку існує ще один негативний фактор, дія якого призводить до суттєвого ускладнення ситуації. Йдеться про те, що як загальний обсяг, так і розмір заборгованості із виплати заробітної плати окремого працівника суттєвим чином залежить від категорії підприємства за ознакою його економічної активності (економічно ак-

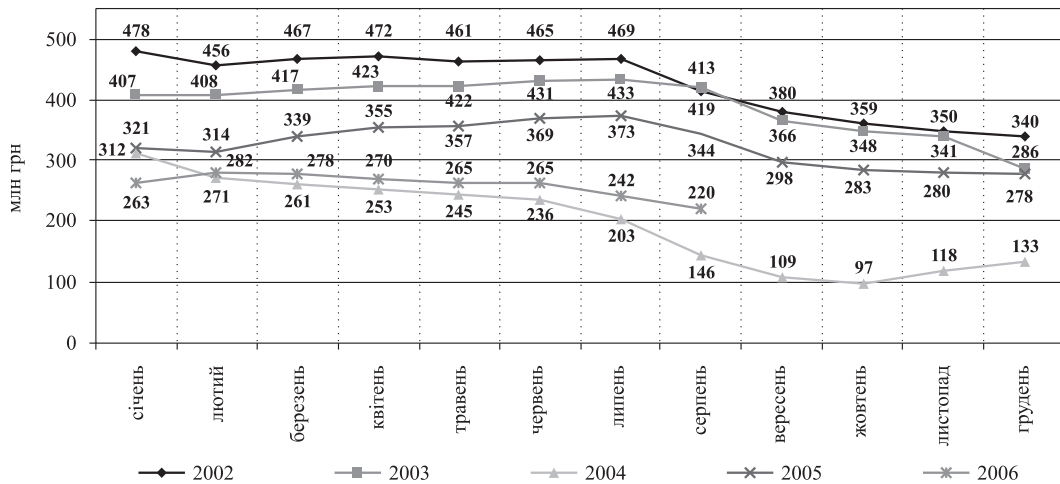
тивне, економічно неактивне та підприємство-банкрут). На початок 2005 р. питома вага працівників економічно активних підприємств сільського господарства та пов'язаних з ним послуг, яким не виплачено заробітну плату становила понад 15%, а у жовтні 2006 р. названа заборгованість скоротилась до 6,1%. Така ситуація свідчить про те, що останнім часом, поряд із певним загальним скороченням заборгованості із виплати заробітної плати, спостерігається тенденція зміни її структури залежно від категорії підприємства за ознакою його економічної активності (рис. 6.2).



Рисунок 6.2. Структура заборгованості з виплати заробітної плати працівникам сільського господарства за категоріями підприємств у січні-вересні 2006 р.

Наприклад, якщо в лютому 2005 р. лівова частка боргу (44,4 %) припадала на економічно активні підприємства, то вже через півтора року ситуація кардинально змінилась. Так, за 9 місяців 2006 р. питома вага заборгованості економічно активних підприємств скоротилась на 8,5 в. п. При цьому, серед інших категорій підприємств спостерігається обернена тенденція. Зокрема, частки боргу, що належать як підприємствам-банкрутам, так і економічно неактивним підприємствам зростають. Назване зростання за досліджуваній період становило відповідно 4,6 та 3,9 в. п. За такої ситуації надія селян на отримання заробленого є доволі примарною, адже на практиці досить часто виникає ситуація, коли підприємства- правонаступники не несуть відповідальності за борги збанкрутілого попередника.

Слід додати, що з метою зниження величини показника рівня заборгованості з виплати заробітної плати керівники деяких сільськогосподарських підприємств та працівники статистичних органів досить часто вдаються до неправомірних дій. Так, відомі випадки, коли борг із заробітної плати «переноситься» на нараховані до сплати суми, що належать працівникам як власникам майнових паїв.

Ще один негативний чинник, який безпосередньо впливає на рівень життя сільських мешканців – це незбалансованість структури фонду оплати праці працівників сільського господарства. А саме – надмірна частка у вищезазваному фонді надходжень від натуральної оплати праці, причому, дуже часто за завищеними відпускними цінами. У такому випадку селяни втрачають частину (часто досить значну) зароблених грошей при реалізації виданої їм у рахунок оплати праці натуральної продукції. У 1998 р. трохи більше половини загального об'єму нарахованої заробітної плати у сільському господарстві було виплачено в натуральній, тобто негрошовій формі. За період 1999–2001 рр. аналогічні показники становили відповідно 56,9, 62,1 та 57,2%. Щоправда, у подальшому ситуація почала покращуватись і протягом 2002–2004 рр. аналогічні показники становили вже 43,1, 34,7 та 26,1%. Знаковим у даній ситуації є те, що за останній рік помітно зріс і загальний фонд оплати праці

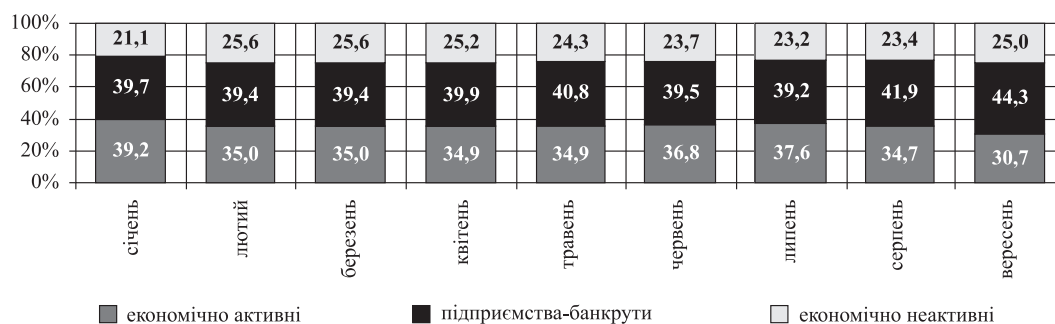
селян. Проте надмірна частка натуральних надходжень у структурі оплати праці працівників аграрної сфери значно знижує рівень їх матеріального становища, адже «ефективність» натуральних надходжень значно поступається грошовим.

Дослідження матеріального становища сільських жителів не було б повним без аналізу структури їх доходів та витрат. Найбільш вагомим елементом сукупних ресурсів сільських домогосподарств є нині доходи від трудової діяльності. До останніх належать: оплата праці, доходи від підприємницької діяльності та самозайнятості, доходи від продажу сільськогосподарської продукції та вартість спожитої продукції, отриманої з особистого підсобного господарства та від самозаготівель.

Незважаючи на те, що загальний обсяг доходів від трудової діяльності з року в рік зростає, їх частка у загальній структурі не має стійкої тенденції до збільшення, а в 2005 р. зафіксовано найнижчий показник за останні чотири роки (табл. 6.3).

Таблиця 6.3

**Грошові доходи і сукупні ресурси сільських домогосподарств,
у середньому за місяць у розрахунку на одне домогосподарство***

Показники	2002 рік		2003 рік		2004 рік		2005 рік		2005 р. до 2002 р., разів
	грн	%	грн	%	грн	%	грн	%	
Доходи від трудової діяльності	379,8	62,3	447,8	64,8	525,9	60,6	744,1	59,1	2,0
у тому числі:									
оплата праці	142,5	23,4	165,4	23,9	228,6	26,3	341,2	27,1	2,4
доходи:									
від підприємницької діяльності і самозайнятості	11,6	1,9	15,3	2,2	32,96	3,8	46,04	3,7	4,0
від продажу сільськогосподарської продукції	85,9	14,1	109,2	15,8	123,1	14,2	171,3	13,6	2,0
вартість спожитої продукції, отриманої з підсобного господарства	139,9	22,9	157,9	22,9	141,2	16,3	185,6	14,7	1,3
Пенсії	117,8	19,4	122,5	17,8	188,6	21,7	313,8	24,9	2,7
Дохід від здавання в оренду земельного паю	—	—	36,9	5,4	52,2	6,0	56,8	4,5	1,5**
Грошові доходи	419,7	69,0	481,9	69,8	666,2	76,7	993,9	78,9	2,4
Сукупні ресурси	608,2	100,0	689,7	100,0	868,1	100,0	1259,9	100,0	2,1
з них: сумарні надходження від сільськогосподарської діяльності	225,77	37,1	267,13	38,7	264,33	30,4	356,89	28,3	1,6

* Джерело: розраховано за матеріалами вибірових обстежень умов життя домогосподарств України.

** 2005 рік по відношенню до 2003 р.

Останнє пов'язано насамперед із скороченням частки у загальній структурі вартості спожитої продукції, що отримана з особистого підсобного господарства та від самозаготівель. Зазначена ситуація пояснюється серед іншого іще й таким. По-перше, частина селян,

що не має роботи у крупнотоварних сільськогосподарських підприємствах, для забезпечення власних потреб змушена реалізовувати частину виробленого в підсобних господарствах продовольства, обмежуючи власне споживання. Про останнє свідчать і абсолютні показники доходів від продажу сільськогосподарської продукції.

По-друге, частина селян, що має альтернативні особистому господарству джерела ресурсного забезпечення, менше переймається його веденням, маючи кращі можливості щодо придбання певної частини продуктів харчування на споживчому ринку. Останнє значною мірою кореспондує і з постійним зростанням як обсягу, так і частки у загальній структурі доходів від оплати праці. Власне саме надходження від оплати праці є найбільш вагомим елементом серед доходів від трудової діяльності.

Ще одним вагомим елементом сукупних ресурсів домогосподарств усе ще залишаються надходження від їх сільськогосподарської діяльності. На тлі зростання оплати праці, сумарні обсяги надходжень від сільськогосподарської діяльності домогосподарств (доходів від продажу сільськогосподарської продукції і вартості спожитої продукції, отриманої від особистого підсобного господарства та самозаготівель) є непереконливими. Скорочення частки названих надходжень супроводжувалось значною зміною співвідношення між грошовою і натуральною частинами надходжень від особистого господарства. Так, доходи від продажу продукції з підсобного господарства за досліджуваний період зросли, при цьому обсяг спожитої у домогосподарстві продукції зменшився. Оскільки йдеться не просто про вартість спожитої продукції, а про її фізичні обсяги, то можна зробити висновок, що харчування селян погіршилось.

Протягом останніх трьох років спостерігається і певне зростання доходів від здавання селянами в оренду своїх земельних ділянок (паїв). Однак названі доходи характеризуються незначним впливом на матеріальне становище селян. Крім того, якщо у 2005 р. обсяг названих доходів зріс менше, ніж на 9 відсотків порівняно із попереднім роком, то частка скоротилась на чверть. Важливо зазначити, що від здавання в оренду своїх земельних ділянок, селяни отримують переважно натуральну орендну плату, що ще більше нівелює роль названого виду доходу у їх матеріальному становищі. До того ж, орендарі, сплачуючи селянам орендну плату переважно у натуральному вигляді (дуже часто низької якості), ще й досить часто значно завищують її відпускну вартість (останнє уже набуло ознак традиції). Отже, у випадку реалізації сільськогосподарської продукції, отриманої в рахунок орендної плати, селяни, втративши певну частину продукції при її отриманні (через завищену відпускну вартість і щорічне зростання цін), ще й втрачають на різниці цін (між тією, за якою отримали продукцію і за якою можуть її реалізувати).

Підвищення обсягів надходжень від підприємницької діяльності та самозайнятості, з одного боку і різноманітних допомог – з другого, є відображенням одного й того самого процесу – звуження сфери прикладання робочої сили селян. У першому випадку сільські мешканці, що мають певні переваги (наприклад, наявність «первинного капіталу», краща доступність до ринків збуту товарів та послуг, які селяни у змозі надавати, кращий фізичний стан, вік тощо), намагаються ними скористатись. Натомість, переважна більшість сімей позбавлена не лише тих чи інших переваг, а й ресурсного забезпечення для реалізації власних підприємницьких проектів і потребує різноманітних допомог, які надаються як у грошовій, так і натуральній формі (допомога по безробіттю, малозабезпеченим сім'ям, сім'ям з дітьми, від родичів та інших осіб тощо).

Зростання пенсійних надходжень в аналізованій структурі свідчить про складну демографічну ситуацію у сільській місцевості. Однак у нинішніх умовах саме пенсійні надходження є часто основним (і стабільним) для значної кількості сільських домогосподарств джерелом грошових доходів. Знаковим є те, що грошові доходи характеризуються позитивною динамікою як за обсягом, так і за часткою в загальній структурі. Така ситуація певною мірою сприяє покращанню рівня життя сільських мешканців.

Дослідження доходів домогосподарств буде більш коректним, якщо його здійснювати у комплексі із витратами. Останні значною мірою дають змогу охарактеризувати споживчі можливості домогосподарств. Одним з найбільш ємних показників у даному випадку є середній розмір сукупних витрат домогосподарств на місяць у розрахунку на одного члена домогосподарства. За період з 2000 по 2006 р. названий показник характеризується стійкою тенденцією до зростання. Зокрема, якщо у 2000 р. його значення становило 226,61 грн, то у 2005 р. – вже 531,09 грн, тобто зростання становить майже два рази (табл. 6.4).

Таблиця 6.4

**Сукупні витрати сільських домогосподарств на місяць
у розрахунку на одного члена домогосподарства, грн**

Показники	2002 рік		2003 рік		2004 рік		2005 рік		2005 р. до 2002 р. разів
	грн	%	грн	%	грн	%	грн	%	
Сукупні витрати, всього	264,3	100,0	291,7	100,0	364,2	100,0	513,1	100,0	1,9
з них:									
витрати на продовольчі товари	177,5	67,2	197,5	67,7	240,2	66,0	287,7	56,1	1,6
витрати на непродовольчі товари	47,4	18,0	51,8	17,4	68,9	18,9	83,0	16,2	1,8
витрати на послуги	13,9	5,3	15,2	5,2	21,4	5,9	23,8	4,6	1,7

Примітка. Джерело: розраховано за матеріалами вибіркового обстеження умов життя домогосподарств України.

Зростання можливостей сільських домогосподарств щодо власного ресурсного забезпечення значною мірою сприяє покращанню забезпеченості домогосподарств продовольством та непродовольчими товарами й послугами. Крім того, назване зростання є передумовою оптимізації структури споживання селян – зростання обсягів усіх елементів, що входять до складу сукупних витрат, супроводжується підвищенням часток витрат на непродовольчі товари та послуги і скороченням частки витрат на продовольчі товари. Ще одним вагомим показником, що характеризує рівень життя сільського населення безумовно є обсяг неспоживчих грошових витрат та питома вага у ньому витрат на особисте господарство (табл. 6.5).

Таблиця 6.5

**Неспоживчі грошові витрати домогосподарств сільської місцевості
на місяць у розрахунку на одного члена домогосподарства, 2001-2005 рр.**

Показники	Роки									
	2001		2002		2003		2004		2005	
	грн	%	грн	%	грн	%	грн	%	грн	%
Неспоживчі грошові витрати всього,	31,1	100,0	37,4	100,0	37,7	100,0	47,9	100,0	78,5	100,0
з них: витрати на особисте підсобне господарство	18,9	60,6	22,0	58,9	21,2	56,1	25,5	53,3	33,8	43,1

Примітка. Розраховано за матеріалами вибіркового обстеження умов життя домогосподарств України.

Протягом останніх п'яти років загальний обсяг неспоживчих грошових витрат характеризується стійкою тенденцією до збільшення, яке особливо суттєвим було у 2005 р. Збільшення абсолютних обсягів неспоживчих грошових витрат супроводжується і деяким збільшенням витрат на ведення особистого підсобного господарства, однак частка останніх має тенденцію до скорочення. Останнє значною мірою свідчить про певне зниження залеж-

ності сільських домогосподарств від ведення підсобного господарства. Такий висновок підтверджується й тим, що зростання обсягу неспоживчих грошових витрат (більше, ніж у 2,5 раза) за аналізований період не супроводжується відповідним зростанням витрат на особисте підсобне господарство, обсяг яких зріс у 1,8 раза.

Показники споживання

Одними з основних показників, що дають змогу охарактеризувати рівень життя населення, є кількісні та якісні показники споживання продуктів харчування. Дослідження останніх дає змогу не лише проаналізувати можливості домогосподарств щодо забезпечення продовольством, а й значною мірою виявити особливості раціону, що має безпосередній вплив на здоров'я населення.

За період 2001–2005 рр. якісні показники споживання сільського населення відзначаються позитивними тенденціями. Зокрема, енергетична цінність спожитих у домогосподарствах продуктів харчування зросла на 9,5 % (із 3451 до 3780 ккал у середньому за добу у розрахунку на одну особу) [23, с. 362]. Назване зростання супроводжується і збільшенням вмісту в раціоні селян білків та жирів, натомість споживання вуглеводів дещо зменшилось. Щодо кількісних характеристик спожитого продовольства, то вони за означений період, хоча і не відзначаються суттєвими динамічними коливаннями, свідчать про певне покращання харчування селян. Однак таке покращання не можна назвати достатнім. Зокрема, якщо порівнювати кількісні показники спожитого продовольства за означений період із аналогічними за 1990 рік, то можна констатувати, що харчування сільських мешканців значно погіршилось (табл. 6.6).

Таблиця 6.6

Споживання продуктів харчування в середньому за місяць у розрахунку на одну особу, кг

Види продуктів харчування	Роки						
	1990	2000	2001	2002	2003	2004	2005
М'ясо і м'ясопродукти	5,7	3,2	2,6	2,8	3,2	3,2	3,5
Молоко і молокопродукти	31,3	20,5	19,5	21,2	20,1	20,9	22,5
Яйця, шт.	23	16	15	17	15	16	17
Риба і рибопродукти	1,5	1,1	1,2	1,2	1,1	1,4	1,7
Цукор	4,1	1,6	3,4	3,1	3,2	3,8	3,7
Олія і рослинні жири	1,0	1,8	1,8	1,8	1,8	1,9	1,9
Картопля	10,8	13,1	14,6	13,7	13,2	13,1	12,3
Овочі й баштанні	8,5	9,3	9,2	9,9	8,9	8,6	9,0
Фрукти, ягоди, горіхи	3,7	1,9	1,8	1,8	1,8	1,8	1,9
Хліб та хлібопродукти	11,5	11,2	11,1	11,3	11,2	11,8	11,8

Примітка. Джерело: Народне господарство УРСР у 1990 р. Стат. щорічник, К.: «Техніка», 1991, с. 104; Витрати і доходи домогосподарств України у 1999 р. Стат. бюлетень./ Держкомстат України, Київ., с. 182. Витрати і доходи домогосподарств України у 2000 р. Стат. бюлетень./ Держкомстат України, Київ, с. 102. Витрати і доходи домогосподарств України у 2001 р. Стат. бюлетень./ Держкомстат України, Київ, с. 270. Витрати і ресурси домогосподарств України у 2003 р. Стат. бюлетень./ Держкомстат України, Київ, с. 398. Витрати і ресурси домогосподарств України у 2004 р. Стат. бюлетень./ Держкомстат України, Київ, с. 366. Витрати і ресурси домогосподарств України у 2005 р. Стат. бюлетень./ Держкомстат України, Київ, с. 326.

При цьому, найбільш суттєво скоротилось споживання якісно цінних видів продовольства – м'яса і м'ясопродуктів, молока та молокопродуктів, яєць, фруктів, ягід, горіхів, винограду тощо. Натомість відзначається збільшення споживання хліба і особливо картоплі. Тобто,

відсутність можливостей забезпечувати себе повноцінним харчовим раціоном певною мірою спонукає селян надолужувати «прогалини» дешевшими та енергетично менш цінними видами продовольства. Останні є найбільш доступними для селян, адже вони отримують їх переважно із особистих господарств. Висновок щодо неповноцінного харчування селян значною мірою підтверджуються при порівнянні фактичного споживання продуктів харчування сільськими домогосподарствами з раціональними нормами здорового харчування. Рівень останніх приблизно на 20% нижчий фактичного споживання у розвинутих країнах (табл. 6.7).

Таблиця 6.7

**Фактичне та нормативне споживання продуктів харчування,
кг на місяць у розрахунку на одну особу**

Види продуктів харчування	Роки			Раціональна норма здорового харчування, кг*	Рівень забезпечення раціональних норм здорового харчування, %		
	2003	2004	2005		2003 рік	2004 рік	2005 рік
М'ясо і м'ясопродукти	3,2	3,2	3,5	6,7	47,8	47,8	52,2
Молоко і молокопродукти	20,1	20,9	22,5	31,7	63,4	65,9	71,0
Яйця, шт.	15	16	17	24	62,5	66,7	70,8
Риба і рибопродукти	1,1	1,4	1,7	1,7	64,7	82,4	100,0
Цукор	3,2	3,8	3,7	3,2	100,0	118,8	115,6
Олія і рослинні жири	1,8	1,9	1,9	1,1	163,6	172,7	172,7
Картопля	13,2	13,1	12,3	10,3	128,2	127,2	119,4
Овочі й баштанні	8,9	8,6	9,0	13,4	66,4	64,2	67,2
Фрукти, ягоди, горіхи	1,8	1,8	1,9	7,5	24,0	24,0	25,3
Хліб та хлібопродукти	11,2	11,8	11,8	8,4	133,3	140,5	140,5

* Рекомендовано Українським НДІ харчування.

Наприклад, у 2005 р. дефіцит м'яса та м'ясопродуктів в існуючому раціоні середньостатистичного українського селянина відносно раціональної норми становить 3,2 кг, молока та молокопродуктів – 9,2 кг, яєць – 7 шт., овочів і баштанних – 4,4 кг, фруктів, ягід та горіхів – 5,6 кг тощо. Збільшення ж кількості спожитого хліба та хлібопродуктів, яєць, цукру і, особливо, картоплі, свідчить про значну залежність селян щодо власного продовольчого забезпечення від ведення особистих господарств. Останнє є наслідком втрати місця прикладання праці у громадському секторі та часто безрезультатних пошуків іншої пристойної роботи. Тобто щоб хоч якось компенсувати втрачений заробіток і задовольнити потреби власних сімей, селяни змушені «викладатись» на присадибних ділянках. Про що, серед іншого, свідчать і частки спожитих членами домогосподарств продуктів харчування, вироблених у підсобних господарствах (табл. 6.8).

Таблиця 6.8

Частка спожитих продуктів харчування, вироблених в особистих підсобних господарствах сільських домогосподарств у середньому за місяць, %

Номенклатура спожитих продуктів харчування	Роки					
	2000	2001	2002	2003	2004	2005
М'ясо та м'ясопродукти	61,0	58,7	54,2	54,9	40,5	39,3
Молоко та молокопродукти	64,5	59,7	69,5	68,7	63,9	59,9
Яйця	79,3	79,6	82,7	78,6	74,2	76,3

Номенклатура спожитих продуктів харчування	Роки					
	2000	2001	2002	2003	2004	2005
Риба і рибопродукти	14,4	10,3	7,4	7,0	3,1	2,2
Цукор	8,0	8,1	6,3	7,7	5,0	5,1
Олія та інші рослинні жири	5,8	5,0	2,4	1,9	1,3	1,0
Картопля	88,4	91,7	91,5	92,1	93,7	95,1
Овочі та баштанні	75,5	78,6	73,1	72,6	71,6	60,2
Фрукти, ягоди, виноград	68,8	69,2	66,6	68,6	58,8	47,7
Хліб та хлібні продукти	13,5	9,0	8,5	7,8	5,2	5,4

Примітка. Джерело: Витрати і доходи домогосподарств України у 2001 р. Стат. бюлетень./ Держкомстат України, Київ, с. 271. Витрати і доходи домогосподарств України у 2002 р. Стат. бюлетень./ Держкомстат України, Київ, с. 368. Витрати і ресурси домогосподарств України у 2004 р. Стат. бюлетень./ Держкомстат України, Київ, с. 367. Витрати і ресурси домогосподарств України у 2005 р. Стат. бюлетень./ Держкомстат України, Київ, с. 327.

Зокрема, левову частку загального обсягу майже половини (з десяти) видів спожитих членами домогосподарств продуктів становлять продукти, що вироблені у їх підсобних господарствах. При цьому, динамічні коливання, що залежать від низки особливостей, у тому числі й щорічної структури вибірки обстежуваних домогосподарств, яка є наслідком ротації останніх, майже не корелюють з показниками, що формують загальну тенденцію. Однак, незважаючи на такий стан речей, простежується стійка тенденція зниження залежності селян від ведення особистого господарства.

Поряд з цим, зниження частки виробленого і спожитого у домогосподарствах продовольства у загальному обсязі, вираженому у кілокалоріях (тобто його енергетична цінність) можна пояснити і іншим. Ідеться про те, що у власних підсобних господарствах селяни виробляють значну кількість низькокалорійного продовольства. При цьому, досить висока частка у загальній структурі енергетичної цінності спожитого продовольства, отриманого з підсобних господарств, поряд з висококалорійними продуктами, «надолужується» значною кількістю низькокалорійного.

Майнові характеристики

Одним із визначальних факторів, що сприяє підвищенню матеріального становища населення, є власність. На даний час у сільській місцевості головним об'єктом власності виступає земля. Особливістю життєдіяльності сільського населення традиційно була наявність у їх користуванні земельної (присадибної) ділянки, однак за часів планової економіки вся земля перебувала у державній власності. «Суцільна» зайнятість селян у радянські часи сприяла тому, що присадибні ділянки повністю виправдовували свою назву і використовувались сільськими жителями переважно як додаткове джерело забезпечення їх життєдіяльності. Реформування земельних відносин, роздержавлення земель сільськогосподарського призначення та їх подальше паювання і передання у приватну власність селян сприяло тому, що нині лєвова частка сільськогосподарських угідь та ріллі перебуває у приватній власності. При цьому, майже всі сільські домогосподарства мають у своєму володінні земельні ділянки. Питома вага сільських домогосподарств, що мали земельні ділянки протягом 2002–2005 рр. майже не змінювалась і становила на кінець означеного періоду 98,6 % [142, с. 46]. Звичайно, що в процесі здійснення аграрної реформи (і не лише з цієї причини) приватне землекористування значно розширилось як за площею, так і за спеціалізацією використовуваних земельних ділянок (паїв) (табл. 6.9).

Таблиця 6.9

**Розподіл сільських домогосподарств за розміром земельних ділянок,
які ними використовуються, %**

Площа земельної ділянки, що перебуває у користуванні домогосподарства	Роки			
	2002	2003	2004	2005
0,1 га і менше	6,6	5,5	4,8	5,2
0,1–0,5 га	30,1	34,1	28,6	30,1
0,5–1,0 га	15,8	19,2	17,1	17,0
1,1 до 10,0 га	40,8	33,9	42,1	40,5
Понад 10,0 га	6,7	7,3	7,4	7,2
Разом	100,0	100,0	100,0	100,0

Примітка. Розраховано за даними вибіркового обстеження умов життя домогосподарств України.

Структура використовуваних селянами земельних ділянок за показником їх площі свідчить, що зайнятість на власних земельних ділянках поступово виходить із розряду підсобної і дедалі частіше є основним видом діяльності. Зокрема, за аналізований період спостерігається тенденція до укрупнення землекористування, про що свідчить зростання часток домогосподарств, які займаються сільськогосподарською діяльністю на значних за площею масивах земель. Імовірно, що певна частина сільських мешканців, які використовують земельні ділянки площею до 10,0 га та значна частина тих, хто господарює на 10 і більше гектарах землі, у перспективі організуюватимуть фермерські та інші види сільськогосподарських формувань і здійснюватимуть власну діяльність на основі крупнотоварного сільськогосподарського виробництва.

Останнє певною мірою підтверджується ще й таким. Станом на 1 січня 2005 р. питома вага населених пунктів, де господарства населення, яке постійно проживає у сільській місцевості, мали у приватній власності сільськогосподарську техніку становила 65,7% (18779 сільських населених пунктів). Знаковим є те, що названий показник супроводжується суттєвим зростанням кількісних характеристик основних видів сільськогосподарської техніки, яка перебуває у приватній власності сільського населення. Так, за останні чотири роки кількість тракторів збільшилась у 1,5 раза, комбайнів у 4,6 раза (у тому числі зернозбиральних у 5,0 раза), вантажних автомобілів – на 43,5% і станом на 1 січня 2005 р. їх кількість становила: 145,2 тис. тракторів, 10,9 тис. комбайнів (у тому числі 9,9 тис. зернозбиральних) та 51,2 тис. вантажних автомобілів.

Однак у нинішніх умовах затягується процес запровадження механізму господарювання ринкового типу у сільському господарстві, гальмується становлення повноцінного ринку землі, що вимагає насамперед обґрунтованого та ефективного законодавчого закріплення принципів його функціонування тощо. Такий стан речей, поряд із складною демографічною ситуацією на селі, не сприяє утворенню нових сільськогосподарських виробників та значною мірою стримує ефективне функціонування уже існуючих. Відзначені тенденції значною мірою кореспондують і з показниками розподілу земельної площі за видом її використання домогосподарствами (табл. 6.10).

Зокрема, за період 2002–2005 рр. лівова частка земельної площі, у тому числі і з вищезазначених причин, перебувала у «пасивному» використанні – близько трьох четвертих земельних угідь здавалося сільськими жителями в оренду. Однак такий напрям використання (через занижений розмір та існуючі особливості орендної плати) не сприяє вагомому покращанню матеріального становища сільських мешканців. Ті ж селяни, які мають можливість вирощувати на власній землі товарну продукцію, з різних причин не розширюють власне господарство, про що свідчать відповідні показники наведеної вище таблиці.

**Розподіл земельної площі домогосподарств
за видом її використання, %**

Вид використання земельної площі	Роки			
	2002	2003	2004	2005
Вирощування продукції лише для власних потреб	12,3	14,7	13,8	12,9
Вирощування продукції для власних потреб і реалізації	10,9	11,3	9,1	11,3
Здавання в оренду	76,2	71,0	76,4	74,1
Інше	0,6	3,0	0,7	1,7
Разом	100,0	100,0	100,0	100,0

Примітка. Розраховано за даними вибіркового обстеження умов життя домогосподарств України.

При цьому певна їх частина змінює активний вид використання земельної ділянки на «пасивний». Так, за аналізований період суттєво скоротилась середня площа земельної ділянки, що використовується для вирощування продукції для власних потреб та продажу. Якщо у 2002 р. середня площа такої ділянки становила 1,29 га, у 2003 р. – 1,61 га, то у 2004 р. – вже 1,03 га. Натомість середня площа ділянки, що здається в оренду, зросла за названий період із 5,95 до 6,08 га [142, с. 46].

6.3. Умови життя населення у сільській місцевості

Сфера прикладання праці визначається тією частиною життєвого середовища, де здійснюється трудова діяльність, середовище ж його споживчої діяльності значною мірою формується соціальною інфраструктурою. До власне соціальної інфраструктури сільської місцевості належать об'єкти житлового і комунального господарства, соціально-культурного призначення, а також торгівлі, громадського харчування і побутового обслуговування. Найвагомішою складовою соціальної інфраструктури є насаперед житловий фонд. У сільській місцевості налічується близько 6,2 млн житлових будівель, у яких розташовано понад 6,5 млн квартир, загальною площею 383,1 млн м². При цьому, майже 95% сільського житла перебуває у приватній власності громадян, решта – це державний, колективний житловий фонд, а також фонд житлово-будівельних кооперативів. Протягом останніх років відзначається зростання темпів індивідуального житлового будівництва – у 2002 р. назване зростання становило 106,1%, у 2003 р. – 113,3%, а у 2004 р. – 135,3%. З другого боку, якщо у 1990 р. в експлуатацію було введено 3423 тис. кв. м. житлових будинків, то у 2004 р. – лише 1827 тис. кв. м. Середня забезпеченість житлом у сільській місцевості, зважаючи на специфіку способу життя мешканців села, традиційно вища, ніж у містах і становить 24,9 кв. м. у розрахунку на одного сільського жителя проти 20,5 м² у містах. Однак аналізуючи житловий фонд у контексті рівня життя сільських жителів, слід зазначити, що наявність житла, його площа, кількість кімнат та інші аналогічні показники актуальні переважно для жителів міст. У сільській же місцевості такі показники є досить відносними, а їх використання може певною мірою знівелювати об'єктивність дослідження.

Досить показовими в такому разі є показники питомої ваги житлових будинків сільської місцевості за характером їх використання. Так, згідно із даними обстеження соціально-економічного становища сільських населених пунктів, станом на початок 2005 р. із загальної кількості житлових будинків, у тому числі і з вищезазначених причин, 4,2% (264,0 тис.) використовувались сезонно, а 6,0% (375,4 тис.) – пустували. Слід зазначити, що кіль-

кість таких будинків, порівняно із попереднім обстеженням, збільшилась відповідно на 4,6 % та на 42,0 %, а порівняно з обстеженням станом на 1 січня 1996 р. – у 2,6 та 3,8 раза.

Зважаючи на вищезазначене, можна констатувати, що для сільської місцевості більш коректними є якісні характеристики житла, зокрема, показники благоустрою сільського житлового фонду (табл. 6.11). Незважаючи на те, що за переважною більшістю показників житловий фонд сільської місцевості значно поступається міському, слід відзначити тенденцію до певного покращання наведених показників.

Таблиця 6.11

Обладнання сільського житлового фонду, %

	1995 рік	2000 рік	2003 рік	2004 рік	2005 рік
Питома вага загальної житлової площі обладнаної:					
Водопроводом	15,2	17,9	18,7	19,1	20,0
Каналізацією	9,5	12,9	14,2	14,7	15,7
Центральним опаленням	11,2	18,3	21,4	22,2	25,7
Газом	79,4	82,5	83,5	83,8	84,1
Гарячим водопостачанням	2,7	4,3	4,6	4,7	5,4
Ваннами	8,2	11,1	12,2	12,5	13,4

Примітка. За інформацією Держкомстату України.

Якість житла значною мірою характеризується і часом його побудови. За даними останнього суцільного обстеження сіл, що здійснюється Держкомстатом кожні 5 років, 16,0% сільського житлового фонду було збудовано до 1943 р., 27,1% – з 1971 по 1990 роки і лише 5,2% за останні 14 років. Названі показники значною мірою кореспондують із результатами опитування основного інтерв'ю, проведеного в листопаді 2004 р. в межах вибіркового обстеження умов життя домогосподарств. Згідно з результатами названого опитування 15,1% сільських респондентів мешкає у будинках довоєнного будівництва, майже половина – у житлі, збудованому протягом 50–60-х рр. і лише 6,2% – у новому (після 1990 р. побудови) [142, с. 31]. Слід зазначити, що лише третина будинків сільської місцевості цегляні, решта, особливо ті, що збудовані у перші повоєнні десятиліття – з недовговічних матеріалів (саман, дерево тощо). Таким чином, значна частина сільського житлового фонду фізично та морально застаріла і не задовольняє елементарних вимог їх мешканців, не говорячи вже про цивілізовані умови проживання.

Соціально-економічні процеси, що відбувалися в країні наприкінці минулого і на початку нинішнього століть, зокрема занепад виробничої сфери та погіршення добробуту селян, призвели до суттєвого погіршення стану соціально-культурної сфери. Зокрема, рівень побутового обслуговування сільських мешканців в цілому на порядок нижчий порівняно із жителями міст. За останні півтора десятки років майже у тричі скоротилась кількість магазинів, забезпеченість такими об'єктами звелась до мінімуму (табл. 6.12).

Слід зазначити, що скорочення об'єктів побутового обслуговування сільського населення супроводжується негативними змінами у їх структурі. Зокрема, більш швидкими темпами скорочуються крупні об'єкти – магазини, аптеки та аптечні пункти. При цьому певна їх кількість (часто абсолютно невиправдано) переводиться до нижчого рангу, наприклад, магазини – у торговельні кіоски, аптеки та аптечні пункти – в аптечні кіоски. Останнє призводить до скорочення асортименту пропонованих товарів і негативно відображається на якості обслуговування та здоров'ї сільських жителів.

Досить вагомими показниками, що характеризують рівень життя сільського населення, є кількісні та якісні показники, що характеризують об'єкти освіти. Зокрема, за період

з 2000 по 2006 рр. мережа відповідних закладів характеризується стійкою тенденцією до скорочення (табл. 6.13).

Таблиця 6.12

**Мережа підприємств роздрібної торгівлі у сільській місцевості
станом на 1 січня (за даними Держкомстату)**

Вид підприємств	Всього об'єктів, одиниць			Забезпеченість об'єктами на 10000 осіб, у 2005 р., одиниць
	Роки			
	2003	2004	2005	
Магазини та кіоски	27895	25935	23535	14
Аптеки, аптечні пункти, аптечні кіоски	3873	3806	3782	25*

* У розрахунку на 100 000 осіб.

Таблиця 6.13

**Рівень забезпеченості сільських населених пунктів
об'єктами освіти та культури станом на 1 січня відповідного року**

Роки	Кількість населених пунктів	Середні заклади освіти		Дошкільні заклади		Заклади культури клубного типу	
		одиниць	рівень забезпеченості, %	одиниць	рівень забезпеченості, %	одиниць	рівень забезпеченості, %
2001	28651	14916	52,1	8896	31,1	17727	61,9
2002	28619	14835	51,8	8533	29,8	17554	61,3
2003	28612	14734	51,5	8387	29,3	17321	60,5
2004	28597	14565	50,9	8275	28,9	17146	60,0
2005	28585	14280	50,0	8227	28,8	16973	59,4

Примітка. За даними Департаменту розвитку соціальної інфраструктури сільської місцевості Міністерства аграрної політики України.

Так, кількість середніх закладів освіти скоротилась на 636 одиниць, а дошкільних закладів – на 669 одиниць. Слід зазначити, що таке скорочення майже не пов'язане зі скороченням сільських населених пунктів, яке за той же період становило 66 одиниць. Останнє підтверджується і постійним погіршенням показників забезпеченості сільських населених пунктів відповідними закладами. Основною причиною занепаду освітянської галузі у сільській місцевості є брак коштів у місцевих бюджетах на фінансування діяльності названих об'єктів. Така ситуація призводить до погіршення кількісних та якісних характеристик кадрового забезпечення сільських шкіл та дошкільних закладів. Несприятлива ситуація спостерігається і стосовно кількісних та якісних показників, що характеризують функціонування закладів культури.

Не менш важливими у даному випадку є характеристики галузі охорони здоров'я. Однак аналізуючи відповідні показники останньої, можна констатувати, що і в цій галузі

ситуація невтішна. Наприклад, кількісні та якісні показники об'єктів охорони здоров'я (дільничних лікарень, амбулаторно-поліклінічних закладів та фельдшерсько-акушерських пунктів) свідчать про постійне погіршення ситуації. Так, протягом останніх п'яти років спостерігається постійне скорочення мережі дільничних лікарень та фельдшерсько-акушерських пунктів, а відповідно і зменшення рівня забезпеченості ними сільських населених пунктів. При цьому рівень забезпеченості сільських населених пунктів дільничними лікарнями зведений до мінімуму (табл. 6.14).

Таблиця 6.14

**Рівень забезпеченості сільських населених пунктів
об'єктами охорони здоров'я станом на 1 січня відповідного року**

Роки	Кількість населених пунктів	Дільничні лікарні		Амбулаторно-поліклінічні заклади		Фельдшерсько-акушерські пункти	
		одиниць	рівень забезпеченості, %	одиниць	рівень забезпеченості, %	одиниць	рівень забезпеченості, %
2001	28651	948	3,3	2408	8,4	16113	56,2
2002	28619	889	3,1	2570	8,9	15957	55,8
2003	28612	820	2,9	2699	9,4	15852	55,4
2004	28597	734	2,6	2892	10,1	15655	54,7
2005	28585	679	2,4	3026	10,6	15526	54,3

Примітка. За даними Міністерства охорони здоров'я.

Сільські населені пункти характеризуються низькою забезпеченістю і амбулаторно-поліклінічними закладами. Однак на відміну від проаналізованих вище закладів, у даному випадку спостерігається протилежна тенденція, а саме – як абсолютні, так і відносні показники, що характеризують амбулаторно-поліклінічні заклади зростають. Але така тенденція не свідчить про якісь позитивні зміни, адже назване зростання відбувається в основному за рахунок того, що переважній більшості дільничних лікарень (в основному за відсутності фінансування) надається нижчий статус і вони починають класифікуватися як амбулаторно-поліклінічні заклади.

Така ситуація негативно впливає як на спектр медичних послуг, що ними надаються, так і на їх якість. При цьому існуючі часто-густо не виконують своїх функцій. Нині майже у трьохстах ФАП немає жодного медичного працівника, значна частина не забезпечена засобами зв'язку та автотранспортом. На сьогодні сільські мешканці майже не мають змоги пройти профілактичний огляд. Ліквідовано всі пологові будинки, що раніше були на балансі сільськогосподарських підприємств. Слід зауважити, що значна кількість будівель соціально-культурної сфери села потребує капітального ремонту, чи ще гірше – перебуває в аварійному стані. Так, 26,9 % та 3,8 % дитячих дошкільних закладів; 23,0% та 1,2% шкіл; 42,1% та 5,1% клубів, 28,5% та 2,1% бібліотек, 21,6% та 0,5% лікарень; 23,3% та 3,4% будинків побуту, 23,3% та 14,6% лазень і 3,6% та 0,2% торговельних закладів потребують відповідно капітального ремонту та знаходяться у аварійному стані.

Не менш важливими в даному випадку є і показники, які характеризують ті сільські населені пункти, що не мають тих чи інших закладів соціальної інфраструктури через їхню

віддаленість від найближчих населених пунктів, де такі установи є. Зокрема, станом на 1 листопада 2005 р. у 20067 сільських населених пунктах (70,2%) з різних причин були відсутні дитячі дошкільні заклади. При цьому лише 2356 з них (11,7%) знаходились у межах пішохідної доступності, тобто на відстані до 3 км. Слід зазначити, що кількість сільських населених пунктів, у яких відсутні дитячі дошкільні заклади, збільшується паралельно із збільшенням відстані до найближчих поселень, де такі заклади є, а найбільше їх (7345 сільських поселень, 36,6%) знаходиться на відстані понад 10 км від найближчого поселення, у якому є дитячий дошкільний заклад. Не менш критична ситуація склалася і в тих населених пунктах, де відсутні школи. Таких налічується нині 3260, при цьому майже половина з них (1750, або 46,3%) знаходиться на відстані 10 км і більше від найближчого населеного пункту, де є школа. Зважаючи на такий стан, навіть враховуючи поступове поліпшення функціонування програми «Шкільний автобус», можна припустити, що певна частина сільських дітей шкільного віку саме з цієї причини не відвідує школу. Тобто ситуація досить критична і може свідчити про те, що значна кількість сільських дітей елементарно не відвідує дитячих дошкільних закладів та шкіл, що у подальшому може негативним чином відбитися на перспективах їх соціалізації на всіх її етапах.

Негативними показниками характеризується сільська місцевість і за кількістю населених пунктів, у яких відсутні лікарняні заклади за їх відстанню до населених пунктів, де такі заклади є. Так, станом на 1 листопада 2005 р. у 9539 сільських населених пунктах (33,4% від загальної кількості) не було лікарняних закладів. При цьому 28,3% (2699 одиниць) з них знаходилися на відстані від 5 до 10 км, а 18,8% (1790 одиниць) – на відстані понад 10 км від населених пунктів, у яких лікарняні заклади є. За таких умов, зважаючи на забезпеченість сільських жителів транспортними засобами (і особливо їх технічний стан), значна частина жителів цих населених пунктів піддається ризику неотримання своєчасної і відповідної медичної допомоги. Такий стан речей негативно впливає на рівень життя селян.

На практиці часто виникає ситуація, коли досить важко чітко виокремити «спеціалізацію» тих чи інших інфраструктурних об'єктів, особливо це стосується об'єктів, що розташовані у сільській місцевості. Наприклад, мережа автомобільних шляхів, водопроводів, чи об'єктів зв'язку використовується як виробничими галузями, так і населенням. Тому цілком логічно їх класифікувати як групу об'єктів універсального (загального) призначення.

Зміни в інфраструктурі об'єктів загального призначення носять в цілому негативний характер. Хоча, якщо аналізувати такі важливі характеристики, як рівень забезпеченості сільських населених пунктів, наприклад, під'їзними автомобільними шляхами із твердим покриттям, то слід відзначити стабільно високі значення цих показників (табл. 6.15).

Таблиця 6.15

**Показники забезпеченості сільських населених пунктів
об'єктами інфраструктури станом на 1 січня відповідного року**

Показники	Роки			
	2001	2002	2003	2004
Рівень забезпеченості сільських населених пунктів під'їзними автомобільними шляхами із твердим покриттям, %	98,0	98,0	98,0	98,0
Питома вага сільських доріг із твердим покриттям, %	94,0	94,0	93,5	93,4

Примітка. Розраховано за даними Департаменту розвитку соціальної інфраструктури сільської місцевості Міністерства аграрної політики України.

Однак ситуація характеризується поступовим погіршенням. З одного боку шляхове будівництво у сільській місцевості з року в рік згортається, а з другого – якісні характеристи-

ки наявних шляхів через відсутність належного догляду погіршуються. За оцінками фахівців мережа наявних автомобільних доріг у сільській місцевості в найближчому майбутньому буде спроможна задовольняти лише найневідкладніші потреби транспортного обслуговування сільських жителів. Останнє суттєво кореспондує і з показниками, що характеризують населені пункти сільської місцевості за ознакою їх забезпеченості дорогами із твердим покриттям. Так, станом на початок 2005 р. 26,1% українських сіл (7454 одиниці із числом жителів майже 2,5 млн осіб) не мали доріг із твердим покриттям, що на 8,8% менше, ніж у 2000 р. При цьому 799 сіл знаходились на відстані понад 10 км від дороги з твердим покриттям.

Основним засобом транспортного обслуговування сільського населення традиційно було приміське автобусне сполучення, на яке у 1990 р. припадало більше 80% пасажирських перевезень. Економічна криза призвела до катастрофічного скорочення кількості приміських маршрутів, у результаті чого значно скоротилась і кількість перевезених тут пасажирів – від 2626 млн осіб у 1990 р. до 740 млн осіб у 2004 р. Оскільки, у переважній більшості сіл відсутні автобусні станції, для їх мешканців досить актуальними є обладнані зупинки громадського транспорту. Станом на початок 2005 р. питома вага сільських населених пунктів, які не були обладнані зупинками громадського транспорту становила 26,6% від їх загальної кількості, що в абсолютних показниках становить 7601 населений пункт, у яких проживає близько 1,2 млн осіб. При цьому 451 населений пункт (з населенням 67,6 тис. осіб) знаходився від найближчої зупинки на відстані, що перевищувала 10 км. Поряд з цим, у даному випадку слід відзначити і деяке покращання ситуації. Так, порівняно із 2000 роком, кількість необладнаних зупинками громадського транспорту сільських населених пунктів скоротилась на 2657 одиниць, або 25,9%.

Надзвичайно важливою інфраструктурною галуззю сільської місцевості є зв'язок, зокрема телефонний. Останнім часом спостерігається тенденція підвищення показників телефонізації. Так, кількість основних домашніх телефонних апаратів загального користування збільшилась із 573 тис. у 1990 р. до 1294 тис. – 2004 р. Аналогічне зростання спостерігається і щодо кількості основних телефонних апаратів загального користування – із 997 тис. у 1990 р. до 1444 тис. – у 2004 р. Слід зауважити, що в багатьох селах нині є всі умови для задоволення потреб населення у телефонізації їх житла, однак відсутність у селян коштів (на установок телефонних апаратів, сплату рахунків послуг зв'язку тощо) значною мірою стримує розширення телефонної мережі.

Водопроводами оснащено менше чверті сільських населених пунктів, при цьому їх кількість з року в рік скорочується. Останнє пов'язане, насамперед, із ліквідацією та реорганізацією сільськогосподарських підприємств, які підтримували належне функціонування водопроводів. Тому переважна більшість сільських жителів використовує воду з колодязів та інших відкритих джерел. Якість такої води практично не контролюється, хоча при проведенні часткової паспортизації джерел водопостачання було виявлено, що 84% їх не відповідає санітарно-епідеміологічним нормам, при цьому бактеріологічні показники переважної більшості проб не відповідають параметрам чинного стандарту. Слід додати, що майже 800 тис. селян з 1,2 тис. населених пунктів не мають і такої води, споживаючи винятково привозну.

6.4. Стан соціального середовища на селі

Демографічна ситуація, що склалася нині в українському селі, характеризується низкою негативних явищ, які суттєво погіршують стан соціального середовища сільської місцевості. Чи не найсуттєвішим з них є активний процес старіння сільського населення. Одним з найбільш об'єктивних показників у даному випадку є частка осіб старше 60 років у загальній кількості населення або коефіцієнт постаріння «зверху» та коефіцієнт постаріння

«знизу» (табл. 6.16), а також узагальнюючий показник – коефіцієнт демо-економічного навантаження.

Таблиця 6.16

Коефіцієнти старіння сільського населення

Показники	Роки							
	1990	2000	2001	2002	2003	2004	2005	2006
Коефіцієнт старіння «зверху»	24,6	25,8	26,0	26,1	25,9	25,5	25,2	24,5
Коефіцієнт старіння «знизу»	20,8	18,2	19,0	18,5	18,0	17,5	17,1	16,7

Примітка. Розраховано за даними Держкомстату.

Основною ознакою постаріння населення є збільшення частки осіб старших вікових груп у його загальній структурі. Однак, починаючи з 1990 р., частка осіб старше 60 років серед усього населення майже не змінилась, а за останні 5 років вона характеризується стійкою тенденцією до скорочення. Останнє, поряд із постійним скороченням населення країни, у тому числі й сільського, свідчить про високу смертність серед осіб зазначеного віку. Тобто старіння сільського населення не є наслідком тих, чи інших позитивних процесів (наприклад подовження тривалості життя, зниження смертності тощо). Основною причиною старіння населення є зниження народжуваності, про що свідчать і показники коефіцієнта старіння «знизу» (рис. 6.3).



Рисунок 6.3. Демо-економічне навантаження на осіб працездатного віку

Так, частка дітей серед населення сільської місцевості характеризується стійкою тенденцією до скорочення. На початок 2006 р. названий показник на 4,1 в. п. був нижче відповідного за 1990 рік. При цьому темпи скорочення частки дітей у сільському населенні значно перевищують аналогічні серед населення старшого 60 років. Скорочення частки ді-

тей у всьому населенні призводить до підвищення часток осіб старших вікових груп. Так, аналізуючи показники демо-економічного навантаження, слід зауважити, що за означений період його величина постійно знижується, що свідчить про пом'якшення навантаження на осіб працездатного віку іншими віковими групами населення. Таку ситуацію на перший погляд можна було б оцінити позитивно, однак насправді це далеко не так. Зокрема, зазначене зниження коефіцієнта демо-економічного навантаження відбулось в основному за рахунок значного скорочення чисельності осіб вікової групи від 0 до 15 років та осіб пенсійного віку, чисельність яких у 2006 р., порівняно із 1990 р., скоротилась відповідно на 1,01 та 0,67 млн чол. Поряд з цим, дещо збільшилась чисельність осіб працездатного віку. Зазначені трансформації формують стійку тенденцію до розширення піраміди вікової структури сільського населення зверху і звуження її знизу.

Таким чином, за збереження існуючих тенденцій, слід очікувати подальшого загострення демографічної ситуації і, як результат, погіршення стану соціального середовища у сільській місцевості. Слід зазначити, що нинішня ситуація вже зараз негативно впливає на соціально-демографічні характеристики сільських домогосподарств. Зокрема, протягом останніх років соціально-демографічні показники, що характеризують сільські домогосподарства, мають тенденцію до погіршення (табл. 6.17).

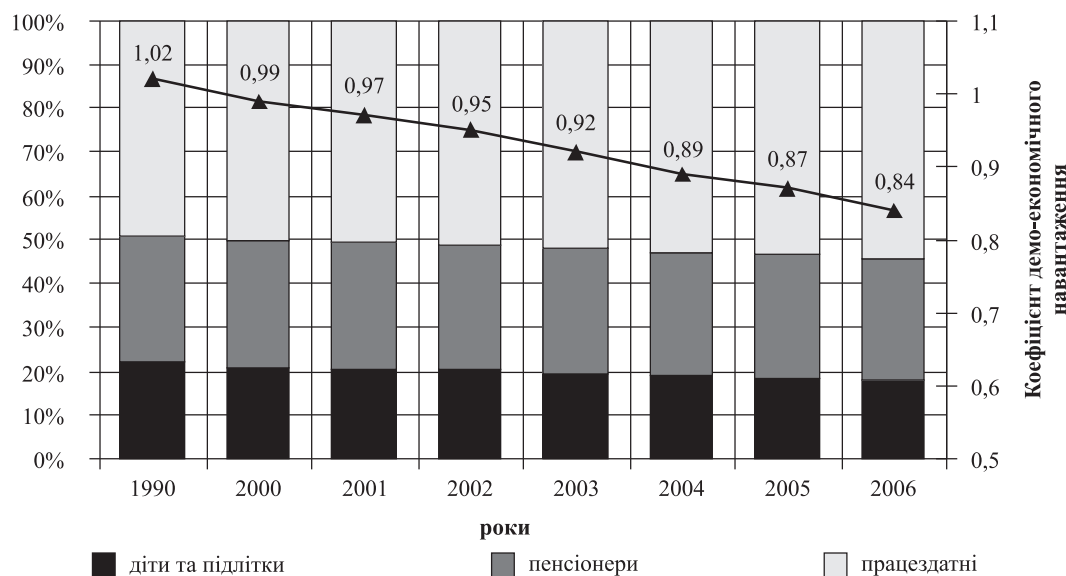
Таблиця 6.17

**Соціально-демографічні характеристики
сільських домогосподарств у 2001–2005 рр.**

Показники	Роки				
	2001	2002	2003	2004	2005
Середня кількість працюючих у розрахунку на одне домогосподарство, осіб	1,0	1,0	0,9	0,9	0,9
Коефіцієнт економічного навантаження на працюючого члена домогосподарства, разів	2,99	3,04	3,05	3,04	2,95
Частка домогосподарств, у складі яких немає працюючих осіб, %	42,6	42,1	44,1	43,1	42,8

Примітка. За даними вибіркових обстежень умов життя домогосподарств України.

Аналізуючи вищенаведені показники, можна зробити висновок, що ситуація, яка склалась у сільській місцевості, є критичною. Зокрема, на одне середньостатистичне сільське домогосподарство припадає менше одного працюючого, у той же час на кожного працюючого члена домогосподарства припадає майже три непрацюючі особи. Тобто соціальне середовище сільської місцевості безпосередньо залежить не лише від демографічної ситуації, а й стану на сільському ринку праці, який останнім часом викликає дедалі більшу тривогу, адже сільський ринок праці характеризується нині наявністю низки суттєвих деформацій, про що свідчать і відповідні показники. Наприклад, якщо у 1999 р. рівень безробіття серед сільського населення України становив 5,8 %, то у 2005 р. названий показник скоротився лише на 0,1 в. п.

Останній показник нижчий, ніж серед міського населення, однак, якщо тут рівень безробіття за останні 7 років характеризується стійкою тенденцією до скорочення (із 14,0% до 7,8%), то у сільській місцевості ситуація характеризується певною нестабільністю, про що свідчать також і динамічні показники чисельності осіб працездатного віку, які не навчаються і не працюють, отримані Держкомстатом України на основі проведення суцільних обстежень сільських населених пунктів. Зокрема, станом на початок 2005 р. чисельність таких осіб становила 2921,3 тис. чол. (майже кожен третій сільський житель працездатного віку), що на 21,5% більше, порівняно із попереднім обстеженням станом на 1 січня 2001 р., та у 3,8 раза більше, порівняно з обстеженням станом на 1 січня 1996 р. Однією з основних причин такого становища є суттєве звуження сфери прикладання праці сільських жителів.

Одним з найбільш важливих показників у даному випадку є кількість населених пунктів, у яких відсутні будь-які об'єкти господарської діяльності. Так, станом на початок 2005 р. кількість таких населених пунктів становила 13975 одиниць, або майже половину (49,3%) від загальної кількості усіх населених пунктів. У ситуації, коли пошуки роботи пов'язані зі значними труднощами, велика частина сільських мешканців вимушена переорієнтовуватись на зайнятість в особистих підсобних господарствах. Про останнє свідчать показники чисельності осіб працездатного віку, зайнятих лише в особистому підсобному господарстві. Наприклад, станом на початок 2005 р. чисельність працездатних осіб, зайнятих виключно в особистих господарствах, становила 2637,2 тис. чол., що на 23,3% та у 3,2 раза більше, ніж за даними попередніх обстежень станом на 1 січня 2001 та 1996 рр. Слід зазначити, що особливо вразливо до перипетій сільського ринку праці є молодь. Так, незважаючи на певне підвищення загального рівня зайнятості серед сільського населення України, майже по всіх вікових групах молоді спостерігається обернена тенденція. Зокрема, у 2004 р. рівень зайнятості в групах молодих осіб віком 25–29 та 30–34 рр. був відповідно на 2,2 та 2,4 в. п. нижчим, порівняно з 1999 роком. (табл. 6.18).

Таблиця 6.18

Зайнятість сільської молоді за період 1999–2005 рр., %

Показники	Рівень зайнятості						
	Роки						
	1999	2000	2001	2002	2003	2004	2005
Сільське населення, всього	54,8	57,3	56,1	56,6	55,4	56,1	60,5
з них у віці:							
15–24 роки	35,6	36,8	36,2	37,0	35,5	37,8	40,4
25–29 років	73,3	74,8	72,7	72,9	72,3	70,9	72,4
30–34 роки	77,5	77,8	77,7	77,0	76,4	74,0	76,4

Примітка. Розраховано за даними Держкомстату України.

Ситуація дещо покращилась у 2005 р., однак незважаючи на це, рівень зайнятості серед осіб названих вікових груп все ще нижчий аналогічного показника 1999 р. Винятком у даному випадку є наймолодша вікова група (особи віком 15–24 рр.). Зокрема, рівень зайнятості серед осіб зазначеної вікової групи, хоча і є найнижчим серед усіх зазначених вікових груп, однак характеризується найвищим темпом зростанням, яке у 2005 р., порівняно з 1999 роком, становило майже 5 в. п. Слід зазначити, що проаналізовані показники значною мірою кореспондують і з іншими, що характеризують становище сільської молоді на ринку праці, зокрема показниками рівня безробіття.

Протягом 1999–2004 рр. показники рівня безробіття як у цілому по сільській місцевості України, так і в розрізі всіх (крім наймолодшої) вікових груп сільської молоді, характеризувались сталою тенденцією до погіршення (рис. 6.4).

Ситуація суттєво змінилась у 2005 р., коли показники рівня безробіття значно знизились порівняно із попереднім роком як у цілому по сільській місцевості, так і по вікових групах молоді. Зокрема, рівень безробіття серед осіб, що належать до групи віком 15–24 рр. знизився на 2,8 в. п., віком 25–29 рр. – на 3,6 і віком 30–34 рр. – на 2,1 в. п. Однак, навіть за такої умови безробіття серед сільської молоді залишається досить поширеним явищем, а ситуація із рівнем безробіття за останні сім років майже не покращилась. Слід додати, що винятком у даній ситуації є молодь, яка належить до наймолодшої вікової групи, адже серед

цього контингенту населення рівень безробіття характеризується сталою тенденцією до скорочення, починаючи ще із 1999 р.



Рисунок 6.4. Безробіття серед сільської молоді за період 1999–2005 рр.

З останнього можна було б зробити висновок про значно краще становище осіб наймолодшої вікової групи щодо працевлаштування. Однак насправді ситуація дещо інша. Зокрема, згідно з методикою обстеження умов життя домогосподарств, до зайнятого населення відносяться серед іншого і особи, що працювали в особистому селянському господарстві з метою реалізації продукції, виробленої внаслідок цієї діяльності.

Загальновідомо, що переважна більшість сільських сімей має у своєму володінні земельні ділянки, при цьому значна кількість селян реалізовує вироблену на них продукцію (заготівельним організаціям, посередникам, на ринках тощо). Звичайно, що поряд зі старшими членами сімей в особистих господарствах працює і молодь наймолодшої вікової групи. Однак така праця є переважно фізичною і не сприяє якісній соціалізації молоді.

За такої ситуації значна частина сільських мешканців (і не лише молоді) змушена мігрувати в пошуках джерел ресурсного забезпечення власної життєдіяльності, що погіршує стан соціального середовища сільської місцевості. Важливо зазначити, що і за радянських часів українське село традиційно потерпало від значного міграційного відтоку населення, основним напрямком якого були переважно міста. Швидкі темпи індустріалізації з одного боку та кращі умови життя з другого призвели до того, що до початку 90-х рр. із сільської місцевості щорічно «вимивалось» до чверті мільйона осіб, причому до міст виїжджали переважно особи активного працездатного віку та молодь. У подальшому ситуація дещо змінилась.

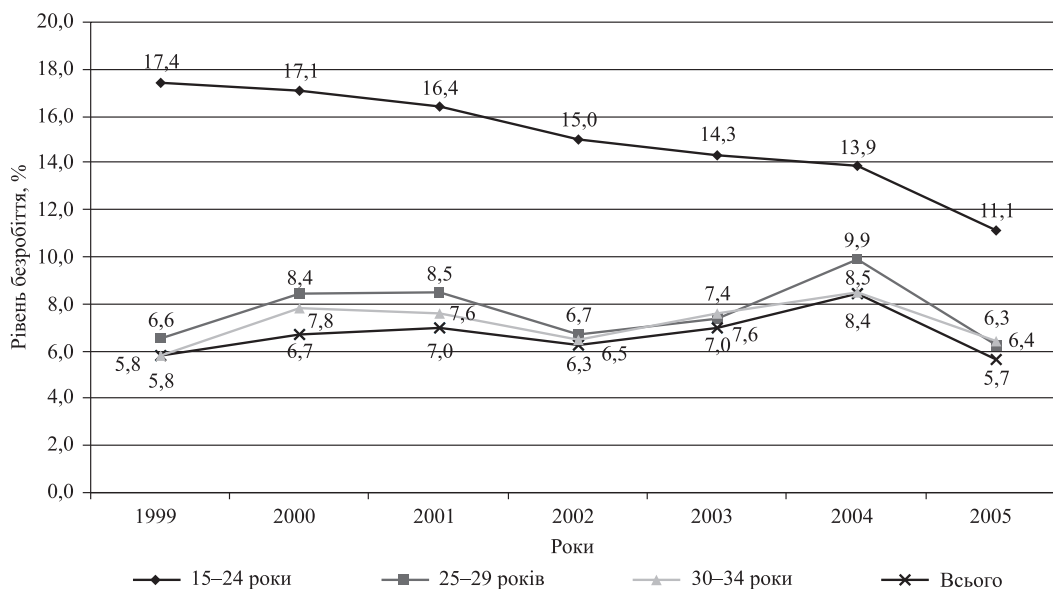
Загострення ситуації на ринку праці у містах, значні зниження можливостей отримання чи придбання житла тощо, сприяли певному скороченню міграційного відтоку сільських жителів до міст, а у 1992–1993 рр. спостерігався навіть зворотний процес – приплив населення до сільської місцевості. Однак повертались у сільську місцевість переважно особи пенсійного віку. У подальшому ситуація не покращилась, про що свідчать серед іншого

як відповідні показники сальдо міграції (табл. 6.19), так і показники чисельності населення зайнятого за межами свого населеного пункту.

Таблиця 6.19

**Міграційний приріст (скорочення) сільського населення,
осіб**

Показники	Роки				
	2000	2002	2003	2004	2005
Сільська місцевість, всього	12080	-24677	-32012	-44750	-51111
у тому числі:					
внутрішньорегіональна міграція	20938	-9845	-13350	-23649	-30297
міжрегіональна міграція	-3952	-10961	-14951	-20294	-22534
міждержавна міграція	-4906	-3871	-3711	-807	1720
з них:					
країни СНД	-1503	-652	-779	1446	3499
країни Балтії	63	70	40	66	18
країни далекого зарубіжжя	-3466	-3289	-2972	-2319	-1797

Примітка. За даними Держкомстату.

За аналізований період сільське населення характеризувалось досить високою міграційною активністю, яка, однак, суттєво відрізнялась по роках. Про останнє свідчать як значення узагальнюючого показника, так і міграційні потоки населення. Досить специфічним у даному випадку є 2000 рік. З одного боку за підсумками 2000 р. було зафіксовано позитивний показник сальдо міграції сільського населення, тобто у сільську місцевість прибуло більше людей, ніж вибуло. Така ситуація склалася насамперед у зв'язку із суттєвим внутрішньорегіональним припливом населення у сільську місцевість. З другого боку – саме у 2000 р. було зафіксовано і найвищі показники міграції населення за межі країни, основу якої складала переважно трудові мігранти. У подальшому ситуація змінилась на протилежну і у 2005 р. від'ємний показник сальдо міграції перевищив аналогічний показник 2000 р. у кілька разів. А мігранти із сільської місцевості переймались пошуками роботи здебільшого в межах свого регіону та в інших регіонах усередині країни. Показники ж міждержавної міграції характеризуються значним зменшенням значень.

На початок 2005 р. 40,2% з числа зайнятих сільських жителів (більше, ніж 1,5 млн осіб) працювали за межами свого населеного пункту. Переважна більшість з них 71,0% – у містах та селищах міського типу. Особливе занепокоєння викликає і збільшення чисельності трудових мігрантів, які знаходять місце прикладання власної робочої сили за межами власної країни. Так, протягом останніх чотирьох років кількість сільських жителів, які працюють за кордоном збільшилась більше, ніж на 50 тисяч, або у 2,5 раза і станом на 1 січня 2005 р. становила 91,2 тис. осіб. Ці трудові мігранти, переважно працездатного віку, які працюють на економіку інших країн, майже повністю виключені із суспільного життя власної країни, що надзвичайно негативно впливає і на формування та функціонування соціального середовища.

Таким чином, підсумовуючи здійснений аналіз, можна зробити висновок, що за переважною більшістю показників рівня життя сільського населення, з ряду об'єктивних та суб'єктивних причин суттєво поступається жителям міст, а загальноукраїнська тенденція до певного підвищення рівня життя населення найслабше відбилася саме на сільських жителях. Зниження рівня життя сільського населення проявляється насамперед у погіршенні його матеріального становища, звуженні сфери прикладання праці, скороченні чисельності

економічно активного населення та втраті ним своїх професійно-кваліфікаційних характеристик, зменшенні чисельності об'єктів соціальної інфраструктури і скороченні спектру та зниженні якості послуг, які ними надаються, а також призводить до значної легальної та нелегальної міграції сільських жителів як у середині країни, так і до країн близького і далекого зарубіжжя. При цьому, можна припустити, що за існуючих умов така ситуація погіршуватиметься, і збільшення розриву у рівні життя міського та сільського населення продовжуватиметься й надалі. Тому проблеми рівня життя саме сільського населення і в подальшому потребуватимуть окремого ґрунтового дослідження.

Покращання життєвого рівня сільського населення суттєвим чином гальмується і відсутністю повноцінного ринку землі, зокрема існуючим нині вилученням землі з ринкового обігу. За такої ситуації селяни, маючи у власності землю, не можуть нею вільно (залежно від потреб) розпоряджатись – продати, віддати під заставу для отримання кредиту тощо. Тому надзвичайно актуальною є розробка правових та організаційно-економічних механізмів запровадження функціонування повноцінного ринку землі, що забезпечить паритет інтересів держави, землевласників та землекористувачів і у кінцевому результаті сприятиме підвищенню життєвого рівня селян. Поряд з цим, підвищення рівня життя сільського населення вимагає розширення сфери продуктивної зайнятості як в аграрній, так і не аграрних сферах діяльності (сприяння становленню та функціонуванню підприємств несільськогосподарських видів діяльності, наприклад, з надання різноманітних виробничих і соціальних послуг; використання промислового (розвиток виробництва будівельних матеріалів, первинної переробки сільськогосподарської продукції) та рекреаційного потенціалу сільської місцевості тощо.

Розділ 7. РОЗШАРУВАННЯ НАСЕЛЕННЯ ЗА ДОХОДАМИ ТА СОЦІАЛЬНА СТРАТИФІКАЦІЯ УКРАЇНСЬКОГО СУСПІЛЬСТВА

7.1. Аналіз розподілу населення за доходами

При дослідженні розшарування населення за доходами та особливостей соціальної стратифікації українського суспільства значну увагу слід приділити статистико-економічному аналізу розподілу населення за середньодушовими доходами. У ринковій економіці доходи виступають визначальною характеристикою матеріального становища сімей і можуть розглядатися як основний індикатор їх життєвого рівня. Доходи головним чином формують не тільки майнову, а й соціальну нерівність у суспільстві. Дохід виступає не тільки проявом, а й одним з найважливіших факторів формування соціальної стратифікації. Рівень доходу певним чином впливає і на самоідентифікацію індивіда з конкретними соціальними групами чи стратами. Отже, в умовах перехідної економіки він може розглядатися як індикатор адаптованості населення до нових економічних умов та відносин.

Аналіз розподілу населення за середньодушовими доходами надає змогу визначити основні тенденції розшарування населення через визначення модальних і медіанних доходних груп. Так, за даними вибіркового обстеження умов життя домогосподарств України, у 2005 р. найбільш поширеними були середньодушові доходи в межах 400–450 грн на місяць. У цілому по Україні питома вага тих, хто одержував такий розмір середньодушових доходів становила 12,1%. У 1999 р. середньодушові доходи в межах 400–450 грн на місяць у цінах 2005 р. отримувало лише 2,3% населення України (див. рис. 7.1).

Відзначимо, що форми кривих розподілу населення України за середньодушовими доходами (у розрахунку на місяць у цінах 2005 р.) передусім віддзеркалюють структурні зміни в матеріальному розшаруванні суспільства. Протягом 1999–2005 рр. в Україні спостерігалася суттєва якісна зміна розподілу населення за середньодушовими доходами (рис. 7.1). Так, у 1999 р. найбільш поширеними середньодушовими доходами населення України були доходи в межах від 150 до 200 грн на місяць, їх одержували близько 23,3% населення України.

При цьому, в 1999 р. переважна більшість населення (майже 97,2%) отримувала середньодушові доходи до 450 грн на місяць, перерахованих у ціні 2005 р. У 2005 р. в цій доходній групі залишилося лише 54% населення України, що свідчить про загальне поліпшення матеріального становища населення.

Слід також відзначити, що за даними вибіркового обстеження умов життя домогосподарств України, питома вага населення, що отримувало середньодушові доходи менше розміру прожиткового мінімуму (який в 2005 р. становив 423 гривні на одну особу на місяць), дорівнювала 47,3%. Водночас, питома вага населення України, що отримувало середньодушові доходи понад розмір двох прожиткових мінімумів на місяць, становила лише 6,81%.

Важливою особливістю динаміки доходів населення України 1999–2005 рр. є певна нетиповість розподілу населення за середньодушовими доходами протягом 1999 та 2000 рр. Так, аналізуючи характеристики центру розподілу, а саме: середнє, модальне та медіанне значення середньодушових доходів у цінах 2005 р., було встановлено, що у 2000 р. порівняно з 1999 р. мало місце зменшення середньодушових доходів (табл. 7.1).

Безперечно, причиною зменшення середньодушових доходів центру розподілу населення за середньодушовими доходами в 2000 р. є зниження абсолютних розмірів середньодушових доходів. Зауважимо, що за даними Державного комітету статистики України, у

1999 р. мало місце зменшення реальної заробітної плати населення України на 8,9%, у 2000 р. – на 0,9%. І лише, починаючи з 2001 р., реальна заробітна плата мала ознаки постійного зростання. Відповідна тенденція простежується і в динаміці показників, що характеризують центр ряду розподілу населення України за 2001–2005 рр. (див. табл. 7.1).



Рисунок 7.1. Розподіл населення України за середньодушовими доходами в розрахунку на місяць у цінах 2005 р. за 1999–2005 рр., %

Таблиця 7.1

Характеристики центру розподілу населення України за середньодушовими доходами за 1999–2005 рр., грн на місяць у цінах 2005 р.

	1999	2000	2001	2002	2003	2004	2005
Середнє значення (за вибірковим обстеженням)	219,0	211,6	240,2	279,7	320,0	334,7	483,0
Медіанне значення розподілу (за вибірковим обстеженням)	193,9	186,2	210,2	250,3	282,6	294,4	433,4
Модальне значення (за рядом розподілу)	171,6	160,2	180,5	216,3	235,3	302,0	412,7

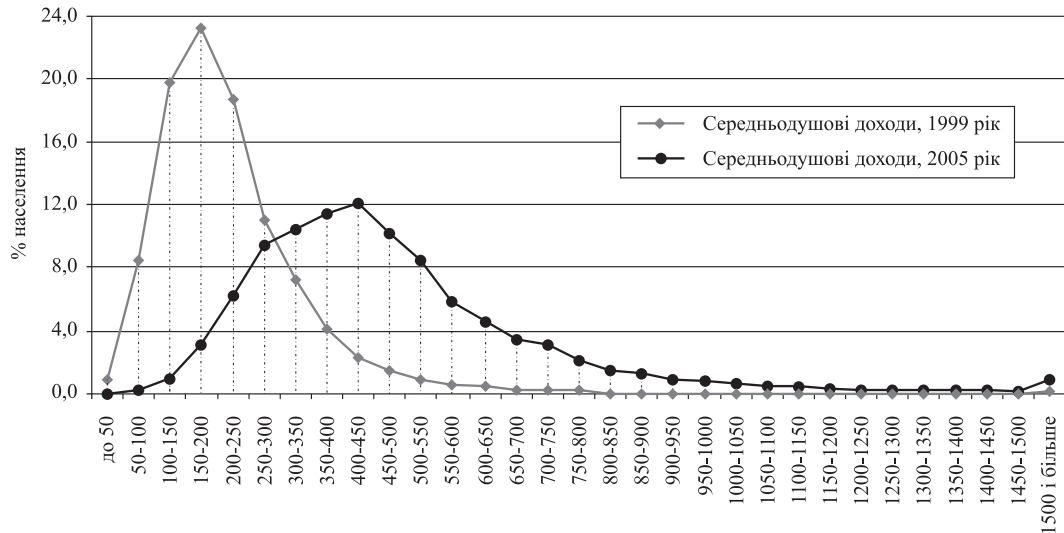
Джерело: розрахунки співробітників Інституту демографії та соціальних досліджень НАН України.

Ще однією особливістю розподілу населення за середньодушовими доходами є суттєве збільшення в 2005 р. (при порівнянні з 2004-м) величини характеристик центру розподілу, що безсумнівно відображає тенденцію значного зростання середньодушових доходів у в 2005 р.

Відповідні зміни в характеристиках центру розподілу не могли не позначитися на кривій розподілу, впливаючи на її форму та на основні параметри її будови. Так, за 1999–2005 рр. найбільш відчутної позитивної зміни форма кривої розподілу населення України за середньодушовими доходами набула в 2005 р. (рис. 7.2).

За досліджуваній проміжок часу форма кривої розподілу змінила чітко виражений гостроконечний вигляд і стала пологішою. Суміжні з модальною дохідні групи відзнача-

ються більшою наповненістю, причому їх наповненість з року в рік зростає поступово, характеризуючи сталість та прогнозованість даного соціально-економічного процесу. Крива розподілу населення за середньодушовими доходами все більше зміщується праворуч, поступово наближуючись до деяких типових ознак форми нормального розподілу, а саме: полога вершина розподілу, наповнення більшої кількості дохідних груп як правої, так і лівої частини розподілу. Особливу увагу слід звернути на той факт, що в 2004 р., при порівнянні з 2003 р. модальна та медіанна дохідні групи перемістилися праворуч із кроком в один дохідний інтервал. Водночас, в 2005 р., при порівнянні з 2004 р. модальна та медіанна дохідні групи перемістилися праворуч із кроком у два дохідні інтервали (див. рис. 7.2). Такі процеси мають позитивний характер, віддзеркалюючи поступове зменшення ступеня розшарування населення.



Рисунок 7.2. Розподіл населення України за середньодушовими доходами в розрахунку на місяць у цінах 2005 р. за 1999–2005 рр., %

У той час, як основна маса населення України залишається в нижній частині розподілу доходів, за період з 1999 по 2005 р. спостерігається зростання частки населення з високими поточними доходами, які формують крайні праводохідні групи. Так, найбільш відчутно частка населення, що отримує середньодушові доходи більші за 1000 грн на місяць, зростала в 2004–2005 рр., становлячи у 2004 р. близько 1,6%, в 2005 – 3,8% всього населення України. Питома вага населення, що одержувало середньодушові доходи понад 1500 грн на місяць у 2004 р. становила 0,46%, а в 2005 р. – 0,86% всього населення країни.

Водночас за рівнем сукупних еквівалентних доходів близько 7% українців у 2005 р. отримували сукупні доходи більші за 1000 грн на місяць у середньому на одного умовно дорослого. Але при середньому рівні зарплати у 806,2 грн у 2005 р., рівень місячного доходу в розмірі 1000 грн не є показником багатства. Тому криві розподілу населення за середньодушовими та сукупними еквівалентними доходами побудовані з використанням шкали від 0 до 1500 грн.

Відмітимо, що обрана шкала доходів є найбільш оптимальною як для 2005 р., так і для проведення порівняльної характеристики розподілу населення за доходами в 1999–2005 рр. Це пов'язано з тим, що за вищезазначений часовий період суттєво збільшилися реальні доходи населення, тому для 2004–2005 рр. доцільно використовувати дохідні інтервали, які

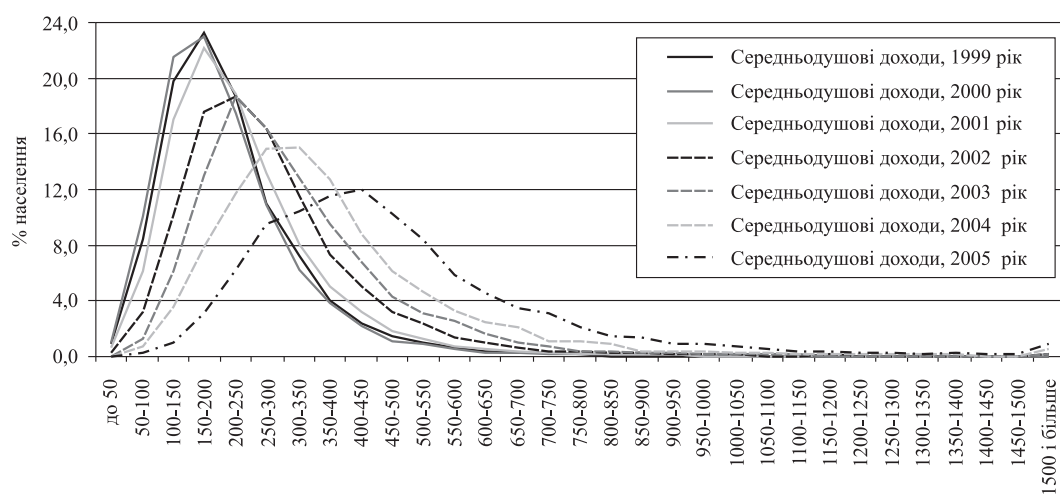
б рівномірно розподілили на групи найбільш заможних громадян. Зауважимо, що в 1999 р. майже 0,1% населення України отримувало середньодушові доходи вище 1500 грн в цінах 2005 р., в 2005 р. цей показник становив 0,86%. Таким чином, обрана шкала формує цілісне уявлення про структурні зрушення в розподілі населення за доходами за 1999–2005 рр., адже охоплює основні дохідні інтервали, які не втратили свою економічну актуальність за досліджуваній період.

Порівнюючи розподіл населення України за середньодушовими та сукупними еквівалентними доходами в 2005 р., слід відзначити більшу наближеність останнього до типових ознак форми нормального розподілу (див. рис. 7.3).

За даними вибіркового обстеження умов життя домогосподарств України, середнє значення сукупних еквівалентних доходів у 2005 р. становить 589,6 грн на місяць (інтервал 550–600 грн). Медіана сукупних еквівалентних доходів населення в 2005 р. становила 529,5 грн на місяць (інтервал 500–550 грн). Величини характеристик центру розподілу населення України за середньодушовими доходами, у разі порівняння з розподілом за сукупними еквівалентними доходами, менші за останніх, причому розміщуються в близьких дохідних групах.



Рисунок 7.3. Розподіл населення України за середньодушовими та сукупними еквівалентними доходами у розрахунку на місяць в 2005 р., %

Отже, на сьогодні розподіл населення за сукупними еквівалентними доходами є більш рівномірним і має більшу наближеність до типових ознак форми нормального розподілу, ніж розподіл населення за середньодушовими доходами (див. рис. 7.3). Проте оцінка розподілу населення за середньодушовими доходами відзначається більшою простотою сприйняття та можливістю використання даної інформації в процесі моделювання і прогнозування відповідних розподільчих відносин в українському суспільстві. До того ж, специфіка побудови показників доходу в еквіваленті на умовного дорослого полягає у виборі шкали перерахунку, яка може змінюватися впродовж досліджуваних та прогнозних періодів. Це може значно викривити реальний розподіл та негативно вплинути на якість прогнозу.

Криві розподілу населення України за середньодушовими доходами досить відчутно відрізняються залежно від типу місцевості проживання населення (рис. 7.4).

Безсумнівно, більшу наближеність до типових ознак форми нормального розподілу має розподіл населення у великих містах, адже він має більшу схильність до наповнення тих дохідних груп населення, що розміщуються праворуч від модальної групи (зауважимо,

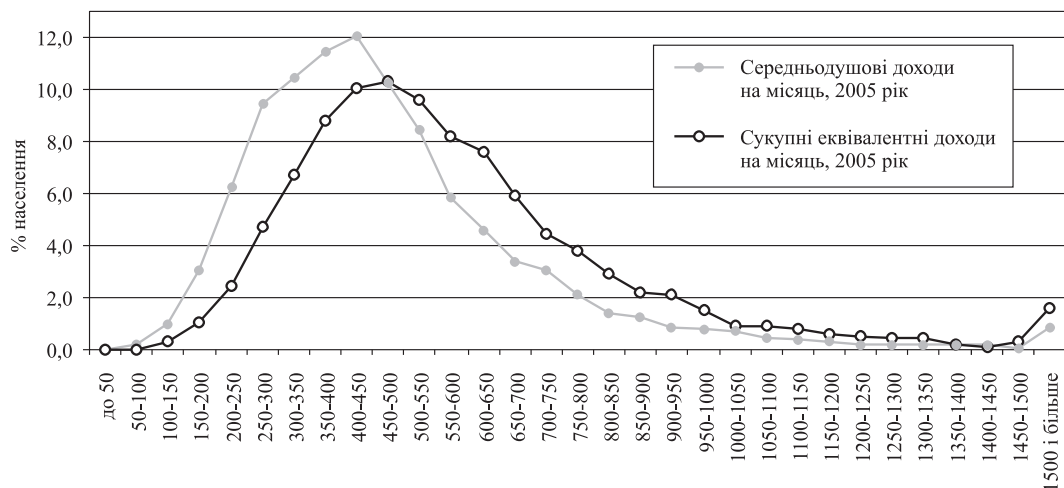
що модальна група в різних типах місцевості проживання однакова: 400–450 грн на місяць). Проте гостроконечність розподілу, а також вкрай різкі форми лівого та правого схилу розподілу населення свідчать про значний рівень нерівномірності розподілу населення великих міст за середньодушовими доходами. При цьому у великих містах спостерігається більша концентрація населення саме у високодоходних групах. Так, у дохідну групу від 1000 грн і більше потрапляє 6,5% населення великих міст, в той час як у малих містах – 1,9%, у сільській місцевості – лише 1,8% населення.



Рисунок 7.4. Розподіл населення України за сукупними середньодушовими доходами (на місяць) у 2005 р. у розрізі типу населеного пункту, %

У цілому в 2005 р., близько 56,9% населення великих міст отримували середньодушові доходи менші за 500 грн на місяць, у малих містах таких осіб налічувалося 70,6%, у сільській місцевості – 68,7%. Таким чином, спостерігається відчутне майнове розшарування населення України, залежно від типу місцевості проживання. Такі процеси є вкрай негативними, адже формують небажані передумови до розуміння суспільством фактору типу місцевості проживання як одного з ключових чинників формування достойного рівня життя.

Поряд з дослідженням самого розподілу населення України за середньодушовими доходами, важливе значення для економічного аналізу проблем розшарування та соціальної стратифікації українського суспільства має демографічна структура розподілу населення. Так, дуже актуальним є визначення та дослідження особливостей наповнення дохідних груп представниками з певними демографічними характеристиками, а саме: дітьми, особами працездатного віку, особами пенсійного віку. Демографічні ознаки розподілу населення за середньодушовими доходами можуть мати вирішальне значення при реалізації ефективної державної соціальної політики. Безсумнівно, демографічні ознаки розподілу населення України за середньодушовими доходами можуть бути також прийнятими до уваги в разі моделювання та прогнозування розподільчих відносин в українському суспільстві в майбутніх періодах. Демографічна структура розподілу населення за середньодушовими доходами в 2005 р. наочно демонструє основні проблеми розшарування населення України за демографічними ознаками (див. рис. 7.5).

Так, майже 50% дітей проживає в домогосподарствах, у яких середньодушовий дохід на місяць не перевищує 350 грн на одну особу, близько 80% дітей проживає в домогос-

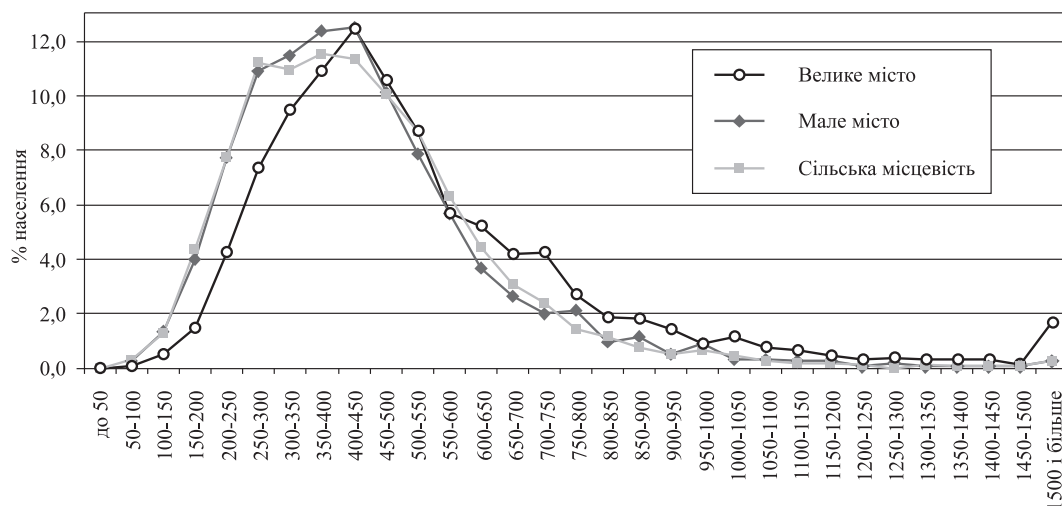
подарствах, де середньодушовий дохід становить не більше 500 грн на місяць. Водночас середньодушовий дохід не більше 500 грн на місяць отримують 54% осіб пенсійного віку та 63% осіб працездатного віку.



Рисунок 7.5. Розподіл населення України за середньодушовими доходами на місяць у 2005 р., %

Графічний аналіз кривих розподілу населення України за середньодушовими доходами в 2005 р. в розрізі демографічних груп свідчить, що розподіл осіб пенсійного віку найбільш наближений до нормального, оскільки дана крива одновершинна і в більшій мірі формується в правосторонньому напрямку, що може характеризувати більшу рівномірність розподілу населення за доходами даної демографічної групи у порівнянні з іншими.

Отже, дослідження розподілу населення за середньодушовими доходами дало змогу встановити, що в 2005 р. найбільш поширеними були середньодушові доходи в межах 400–450 грн на місяць. У цілому по Україні питомою вага населення, що одержувало такий розмір середньодушових доходів, становила 12,1%. Форми кривих розподілу населення України за середньодушовими доходами в розрахунку на місяць за 1999–2005 рр. (у цінах 2005 р.) віддзеркалюють суттєві якісні структурні зміни в матеріальному розшаруванні суспільства.

За досліджуваній проміжок часу форма кривої розподілу населення за середньодушовими доходами змінила свій гострокінцевий вигляд і стала більш пологою, що може свідчити про загальне покращання матеріального становища населення. Водночас в українському суспільстві спостерігається підвищення рівня майнової диференціації між високодохідними та низькодохідними групами населення, що пов'язано з нерівномірністю інтенсивності зростання їх середньодушових доходів.

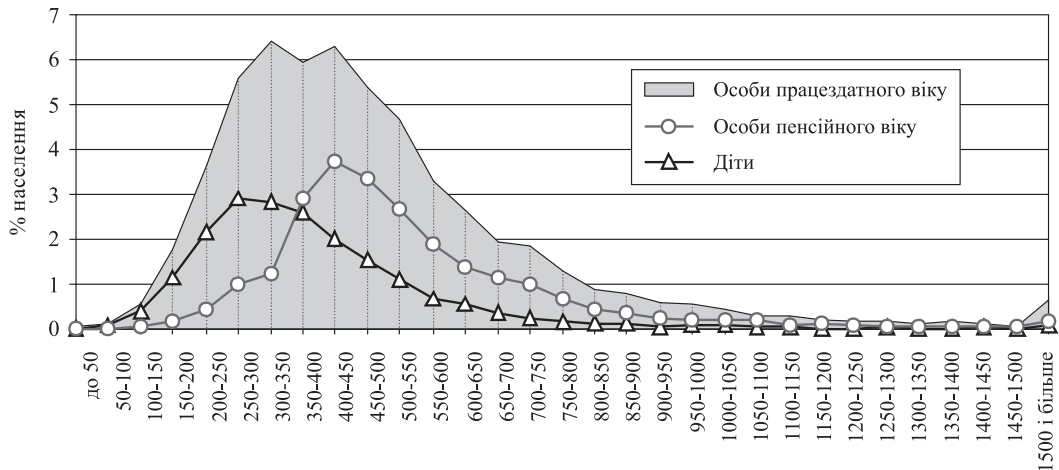
7.2. Диференціація за доходами як основний чинник соціальної нерівності

Характерний сьогодні для України розподіл доходів указує на наявність суттєвої поляризації населення за ознакою матеріальної забезпеченості. Навіть покращання показників розподілу та загальне зростання рівня доходів населення України останніми роками не

зменшили поляризацію в українському суспільстві, де найбагатші продовжують віддалятися від бідних, великі міста – від сільської місцевості, а регіони – від центру. Так, у післякризовий період, починаючи з 2000 р., значення основних коефіцієнтів, що оцінюють ступінь нерівності за рівнем матеріального добробуту в суспільстві, не тільки не зменшилися, а навпаки зросли.

Інформаційною базою для досліджень диференціації населення за матеріальною ознакою в Україні служить обстеження умов життя домогосподарств, що проводиться Держкомстатом України на постійній основі з 1999 р. Використання цієї інформаційної бази в даному випадку є найбільш виправданим, оскільки рівень матеріального стану окремої особи залежить від характеристик його домогосподарства. Крім того, можливості бази обстежень умов життя українських домогосподарств надають можливість здійснювати аналіз розшарування українського суспільства, застосовуючи різні показники матеріального добробуту: рівень доходів, витрат, рівень забезпеченості майном тощо.

Традиційний аналіз розшарування суспільства за матеріальною ознакою передбачає використання показника доходів як базового для поділу населення на групи за рівнем матеріальної забезпеченості. Саме показник середньодушових доходів використовується і для міжнародних порівнянь. Але існування у 90-х рр. значної частки прихованих доходів практично у всіх дохідних групах українського населення, що було зумовлено особливостями перехідного періоду, робило недоцільним використання показника доходів для аналізу ступеня поляризації українського суспільства, оскільки приховувало його дійсні масштаби. Так, значення основних коефіцієнтів диференціації, які встановлюють розміри перевищення доходів високодохідних груп населення порівняно з низькодохідними, суттєво відрізняються в залежності від того, який показник (доходів або витрат) застосовувався при аналізі. Так, у 2005 р. значення децильного коефіцієнта диференціації за рівнем сукупних еквівалентних витрат становить 3,6 раза, а коефіцієнта фондів – 6,4 раза. Відповідні коефіцієнти диференціації за рівнем сукупних еквівалентних доходів майже вдвічі нижчі.

Тому до сьогодні основні розрахунки показників диференціації велися на базі показника еквівалентних сукупних витрат як такого, що найбільш точно відображає реальне матеріальне становище українського населення, враховуючи приховану частку доходів населення та вплив економії на масштабі домогосподарства на платоспроможність кожного з його членів.

Процес розшарування українського населення за матеріальним статусом тісно пов'язаний із перебудовою економіки країни на ринкових засадах, чим в основному й визначений характер і особливості цього процесу. Різка зміна курсу економіки зумовила те, що основна маса населення країни виявилась не готовою до нових реалій життя. Процеси різкого збідніння основної більшості населення, навіть досить благополучних його прошарків (висококваліфіковані робітники, інтелігенція), супроводжувались різким збагаченням окремих малочисельних категорій населення. Проблема різкої поляризації населення України загострилася у 90-х рр. і залишається актуальною донині. Так, коефіцієнт Джині-Тейла, що оцінює ступінь нерівності у суспільстві за рівнем матеріального добробуту, у післякризовий період, починаючи з 2000 р., не тільки не зменшився, а й навпаки, зріс, становлячи у 2005 р. 30,6% в середньому по країні проти рівня 28,5% у 1999 р.

Для сучасного українського суспільства нині характерною є значна нерівність у рівні доходів та витрат за різними майновими групами. Більш того, помітною є наявність значної відстані між представниками найзабезпеченіших майнових груп та рештою населення. Так, якщо в 10 відсотках найзаможніших домогосподарств сукупні еквівалентні витрати у 2005 р. становили 1358,8 грн на місяць, то в групі найбідніших домогосподарств – лише 211,6 грн, що вдвічі менше за офіційно встановлений прожитковий мінімум у даному році (423 грн на особу на місяць). Дещо менше перевищення характерне для розподілу сукупних

еквівалентних доходів за децильними групами: дохід найбагатшого населення становить 1082,2 грн на місяць проти доходу 328,9 грн на місяць на умовно дорослого – у найбіднішого населення 1-го дециля (табл. 7.2).

Таблиця 7.2

Розподіл середніх розмірів номінальних та реальних доходів і витрат населення у 10-відсоткових групах населення, 1999, 2005 рр.

ДЕЦИЛІ	1999		2005		2005 у цінах 1999 р.	
	Сукупні еквівалентні витрати	Сукупні еквівалентні доходи	Сукупні еквівалентні витрати	Сукупні еквівалентні доходи	Сукупні еквівалентні витрати	Сукупні еквівалентні доходи
1	78,1	75,6	211,6	328,9	112,2	174,4
2	109,3	97,3	296,2	402,1	157,0	213,2
3	129,1	109,9	353,9	446,8	187,6	236,9
4	148,3	122,0	405,9	490,8	215,2	260,3
5	167,1	132,9	459,0	525,0	243,3	278,4
6	187,3	145,0	518,9	572,5	275,1	303,6
7	212,2	160,0	592,1	607,5	314,0	322,1
8	244,0	177,1	684,3	662,8	362,8	351,4
9	291,8	202,0	837,5	778,0	444,1	412,5
10	450,0	274,9	1358,8	1082,2	720,5	573,8
Співвідношення 10 та 1 децилів, разів	5,8	3,6	6,4	3,3	6,4	3,3

Джерело: за розрахунками співробітників Інституту демографії і соціальних досліджень НАНУ за даними обстеження домогосподарств, що проводяться Держкомстатом на постійній основі, за 1999 та 2005 рр.

Як видно з таблиці, за останні 7 років (з 1999 по 2005 рр.) середній показник доходів українського населення усіх децильних груп зріс майже в 4 рази. Темп зростання середнього рівня витрат населення за цей період дещо нижчий, і становить в середньому 3 рази, що в основному пов'язана з тенденцією до висвітлення доходів.

Але згадані темпи зростання доходів населення стосуються номінальних доходів, які не враховують зростання цін за означений період. Перерахунок цих доходів у ціни 1999 р. (тобто врахування індексів інфляції за ці роки) свідчить, що дійсні доходи у домогосподарствах зросли в середньому у 2,1 раза, а їх витрати зросли лише у півтора раза. Причому темпи зростання доходів (витрат) населення прямо пропорційні рівню його забезпеченості (див. табл. 7.2). Так, реальні сукупні еквівалентні витрати населення найбіднішого 1-го децилю за період з 1999 по 2005 рр. виросли в 1,4 раза, а населення найбагатшого 10-го децилю – в 1,6 раза.

Таким чином, на сьогодні в Україні сформувався значний розрив між крайніми полюсними майновими групами (1-й та 10-й децилі), який продовжує зростати протягом усього періоду з 1999 по 2005 р. Так, у 2005 р. значення коефіцієнта фондів за розподілом сукупних еквівалентних витрат становить 6,4, що на 10% перевищує відповідне значення у 1999 р. (5,8), тоді як показник співвідношення граничних меж крайніх децилів (децильний коефіцієнт диференціації), навпаки, зменшився за цей період – з 3,9 до 3,6, – що свідчить про поглиблення розшарування всередині найбагатшого децилю за цей період.

Значення коефіцієнта фондів за рівнем сукупних еквівалентних доходів у 2005 р. навпаки зменшилося за означений період і становить 3,3 проти рівня 3,6 у 1999 р., що пов'язане з процесом вирівнювання витрат і доходів і, навіть, перевищення доходів над витратами у населення нижніх децилів.

Загалом, різниця рівня витрат і доходів у децильних групах прямо пропорційна рівню забезпеченості населення. Але починаючи з 2001 р. з'являється позитивна тенденція до вирівнювання витрат і доходів: у населення нижніх децилів доходи поступово починають перевищувати витрати, що свідчить про поступове зниження частки тіньових доходів у сукупних доходах населення. І якщо у 1999 р. у населення всіх, без винятку, децильних груп середній рівень витрат перевищував рівень їхніх доходів, то у 2004 р. подібне перевищення витрат над доходами спостерігається лише у населення верхніх децильних груп, починаючи з 8-го децилю. Це добре видно на нашому графіку (рис. 7.6), де осі координат перетинаються на рівні збігу рівнів витрат і доходів.



Рисунок 7.6. Розподіл коефіцієнта співвідношення витрат і доходів у децилях, 1999 та 2005 рр.

Отже, загальне збільшення рівня доходів українців порівняно із 1999 р., хоча і торкнулося основної маси населення, але відбувалося нерівномірно, ще більш загостривши проблему різкого розшарування українського населення. Найбільш наочно про наявність високого рівня поляризації населення свідчить аналіз показників структури розподілу сукупних ресурсів¹. За даними 2005 р., у населення верхнього 10-го децилю зосереджено 17,3% сукупних ресурсів усіх домогосподарств, тоді як населення найбіднішого 10-го децилю акумулює всього 6,9%. За період з 1999 по 2004 р. показники забезпеченості різних децильних груп залишалися в основному стабільними, за винятком незначних коливань (див. рис. 7.7). Населення найбільш багатого 10-го децилю помітно виділялося на фоні інших майнових груп – акумульовані ним доходи стабільно зростали (за виключенням лише 2002 р.), причому темпи їх росту вищі, ніж в інших децилях. З 2001 р. стабільним зростанням характеризується частка акумульованих ресурсів у населення найбіднішого 1-го децилю, хоча темпи росту тут значно поступаються темпам у 10-му децилі. У 2004 р. сформувалася ситуація, коли за рівнем акумульованих ресурсів населення 1–9 децильних груп максимально зблизились за рахунок збільшення частки ресурсів нижнього децилю та зниження часток ресурсів 8 та 9-го децилів, а населення найбагатшої децильної групи значно віддалилося від решти населення, що чітко видно на графіку (рис. 7.7).

У 2005 р. ця ситуація загалом не суттєво змінилася: рівень акумульованих ресурсів лише дещо знизився у 1-й та 10-й децильних групах та дещо підвищився у населення 9-го

¹ Оскільки дана структура розподілу вимагає застосування єдиного показника матеріального становища населення як найбільш оптимальний нами обрано показник сукупних ресурсів, оснований на сукупних доходах та додатково включає в себе використання домогосподарством протягом року своїх заощаджень та повернення їм позик і кредитів, тобто на відміну від показника сукупних витрат, найбільш повно висвітлює доходи домогосподарства, які вони у даному році мають у розпорядженні.

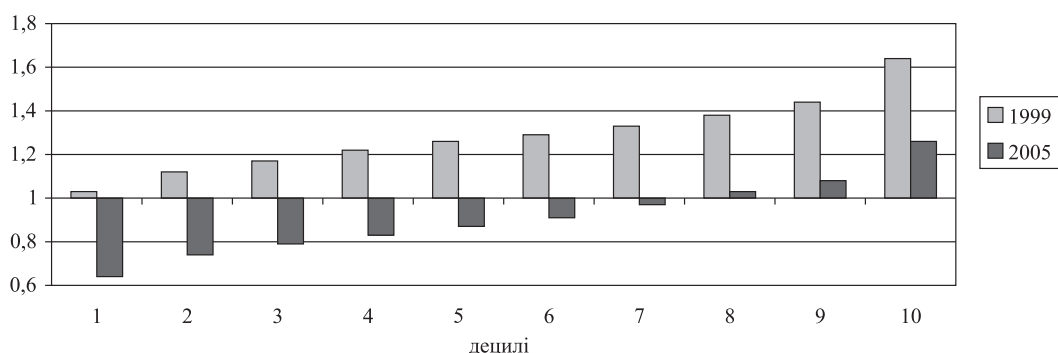
децилю. Отже, такі переміщення не спроможні суттєво вплинути на загальний рівень розшарування населення [47; С. 108-109].



Рисунок 7.7. Динаміка розподілу загальних ресурсів домогосподарств України за децильними групами, 1999–2005 рр., %

Залежність між рівнем доходів та числом їх одержувачів відображується за допомогою спеціальних коефіцієнтів концентрації доходів, найбільш поширеним з яких у нас є коефіцієнт Джині. Для більш точної оцінки української ситуації з розшаруванням ми використовуємо не класичний показник Джині, який оцінює диференціацію між згрупованими даними (рівними відсотковими групами населення), а показник Джині-Тейла, що вимірює диференціацію між кожним спостереженням у вибірці, тобто фактично, між кожним домогосподарством у вибірці. На сьогодні значення цього показника становить 30,6%, що свідчить про наявність значної нерівності в доходах українського населення. Більш того, значення даного показника по українському населенню має тенденцію до повільного зростання, хоча графічне зображення рівня концентрації доходів у децильних групах, що характеризує крива Лоренца (рис. 7.8), вказує на зменшення нерівності. Площа відхилення кривої від лінії рівномірного розподілу у 2005 р., як видно на графіку, свідчить про появу тенденції до зменшення нерівності в доходах порівняно із 1999 р. Але в значній мірі таке «вирівнювання» доходів населення різних децилів є лише наслідком зближення більшості децильних груп з рівнем забезпеченості, яке демонструє попередній графік.

Отже, значення основних коефіцієнтів нерівності, хоча й свідчать про наявність значних масштабів розшарування українського населення, у міжнародному порівнянні не є такими, що викликають занепокоєння. Так, значення коефіцієнта співвідношення кумулятивних часток доходів у крайніх квінтільних групах населення в Україні на сьогодні становить 4,3 раза, що є меншим, ніж у більшості європейських країн та країнах Євразії, де даний показник становить 4,4 раза. У таких розвинених європейських країнах, як країни Балтії, Велика Британія, Італія, Іспанія тощо відповідне значення коефіцієнта фондів є помітно вищим (4,8–5,5 раза)², а в Португалії взагалі становить 6,5 раза². Те саме можна сказати і про коефіцієнт Джині, значення якого в Україні не перевищує відповідних показників по основних європейських країнах.

² Дані Європейського комітету статистики за 2001–2003 рр.

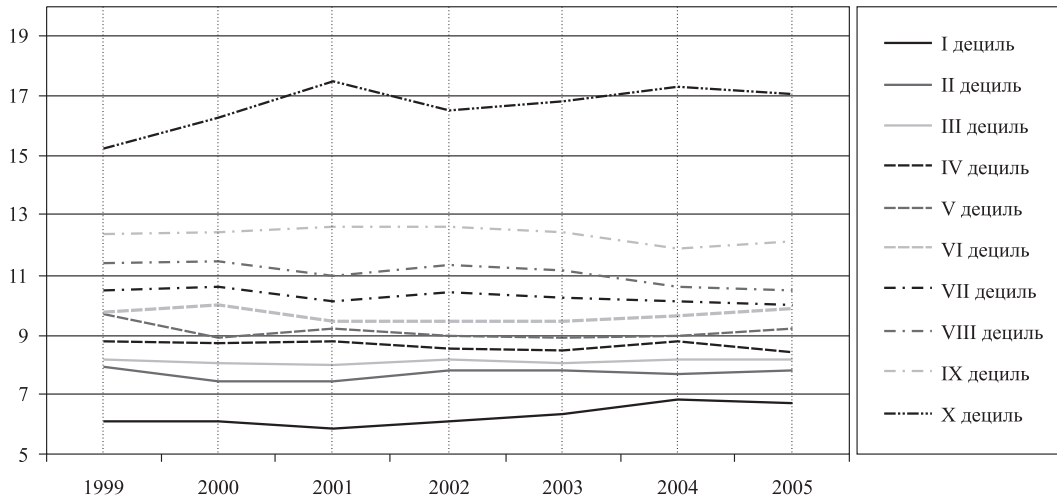

Рисунок 7.8. Нерівність у розподілі доходів, 1999–2005 рр.

Тобто на міжнародному фоні основні показники розшарування в Україні знаходяться на середньому рівні, що не свідчить про наявність серйозних проблем у цій сфері. Але високий рівень диференціації у розвинутих європейських країнах сформувався протягом тривалого часу під впливом дії законів ринку та конкуренції: «чим більше працюєш – тим більше заробляєш». В Україні ж цей принцип є недієвим. Високий рівень поляризації тут почав формуватися у кризовий період багато в чому за рахунок нерівномірного стихійного розподілу державних ресурсів між окремими приватними особами, в ході якого було порушено принцип соціальної справедливості. Під впливом ринкових законів та нерівних стартових можливостей, що склалися на початку реформ, сьогодні процеси розшарування українського суспільства продовжують поглиблюватись, хоча й останніми роками динаміка основних показників диференціації не свідчить про наявність загрозливих тенденцій.

Отже, використання лише класичного підходу до аналізу диференціації на сьогодні не є дієвим для дослідження особливостей розшарування населення України, оскільки не висвітлює сутність та причини даного явища, не відображає масштаби проблеми. У даному випадку необхідний більш детальний аналіз, що дає змогу встановити природу та причини цього явища.

Одним із впливових факторів, що обумовлює рівень матеріальної забезпеченості населення є місцевість проживання. У 2005 р. середній рівень еквівалентних доходів населення у сільській місцевості становить майже 540 грн на особу в місяць, тоді як у містах цей показник на 14% вищий (614,3 грн). Середній рівень витрат населення дещо нижчий за рівень їхніх доходів і становить 613,2 грн на одну особу на місяць у містах і на 25,6% менше в середньому в сільській місцевості – 488,3 грн.

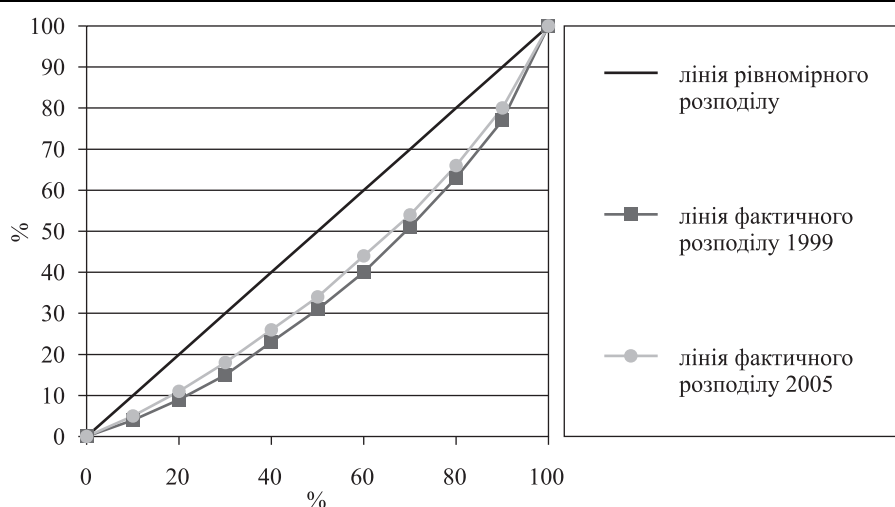
Рівень розшарування населення зростає також із збільшенням розміру населеного пункту. Найбільш рівномірний розподіл населення за матеріальною ознакою (частка сукупних еквівалентних витрат) характерний для сільської місцевості – найбагатші 10% сільських жителів споживають у 5,5 раза більше, ніж найбідніші 10%. Серед населення малих міст це співвідношення становить 5,6, а серед населення великих міст – уже 6,8 раза. Населення найбіднішого 1-го децилю у сільській місцевості має середньомісячні сукупні еквівалентні витрати на рівні 191 грн, а у великому місті 244,6 грн. У населення найбагатшого 10-го децилю різниця в розмірі середніх витрат ще більш суттєва, ніж у 1-му: у сільській місцевості – 1052,5 грн на особу на місяць на 1-го умовно дорослого, а у великих містах – 1655,5 грн (рис. 7.9).

Рівень життя населення України



Рисунок 7.9. Розподіл сукупних ресурсів (еквівалентних витрат) по децильних групах в залежності від типу населеного пункту, 2005 р.

І якщо частка акумульованих у населення найбіднішого децилю матеріальних ресурсів залишається практично незмінною зі зростанням розміру населеного пункту і становить 3,7–3,9%, то частка матеріальних ресурсів, зосереджених у населення найбагатшого децилю, стабільно збільшується у відповідності до розміру населеного пункту. Найбагатші 10% сільських жителів акумулюють 21,5% сукупних еквівалентних витрат, а найбагатші 10% жителів великих міст – 25%.

На пряму залежність ступеня поляризації населення за рівнем матеріального добробуту від розміру населеного пункту вказує також індекс Джині-Тейла. У 2005 р. його значення у великих містах становить 31,5%, що відповідає середньоукраїнському значенню. Серед населення малих міст та у сільській місцевості розшарування населення за рівнем матеріального добробуту менш різке – індекс Джині-Тейла становить 28,4%. Але слід зазначити, що співвідношення цих індексів у різних типах населених пунктів залишилось на рівні 1999 р., незважаючи на загальне збільшення індексу Джині-Тейла за останні шість років. Динаміка ж росту цього показника для населення різних за розміром населених пунктів була різною за цей період, і тут помітні цікаві особливості. Так, якщо шість років тому рівень майнового розшарування у містах, незалежно від розміру, був приблизно однаковий, то з 2001 р. малі міста більш наблизились до села за рівнем розшарування (рис. 7.10).

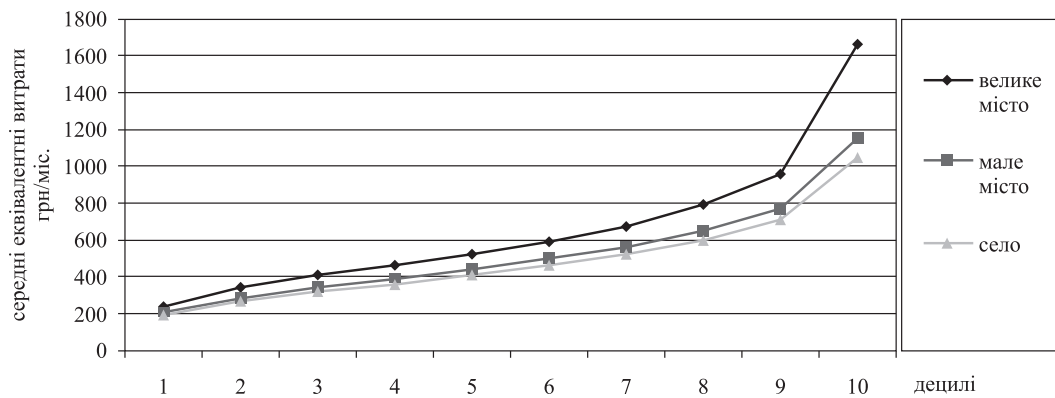

Рисунок 7.10. Індекс Джині-Тейла за різним типом населеного пункту, 1999–2005 рр., %

У 2004–2005 рр. відбулося зростання показника розшарування, як по країні в цілому, так і по всіх типах населених пунктів. І якщо у попередні роки загальне збільшення розшарування українського суспільства відбувалося в основному за рахунок поглиблення розшарування у великих містах, то у 2004 р. визначальним стало зростання розшарування у малих містах. Але вже у наступному 2005 р. ситуація змінилась: різко зросли показники розшарування у великих містах, а в малих, навпаки, зменшились, майже зрівнявшись із показниками по сільській місцевості.

Отже, в Україні на сьогодні існує значний розрив між містом, особливо великим, і селом за рівнем матеріальної забезпеченості, який є одним із найбільш вагомих факторів, що формує загальну ситуацію з розшаруванням населення за матеріально-економічною ознакою. Наявність прямої залежності між рівнем розшарування населення та розміром населеного пункту стала для України закономірністю. Це свідчить, що жителі сіл та малих міст наперед обмежені у можливостях зростання матеріального благополуччя. Значною мірою цей розрив визначений різністю джерел доходів у сільського та міського населення [47; С. 110–111].

Аналіз вкладу різних компонентів доходу в загальну нерівність надає можливість одержати більш детальну інформацію про причини та природу нерівності в Україні. Найбільш вагомим компонентом сукупного доходу українського населення завжди був дохід від оплати праці. Його питома вага у сукупних доходах постійно зростає протягом останніх 7 років, але не завжди саме ці доходи робили основний вклад у загальну нерівність в українському суспільстві.

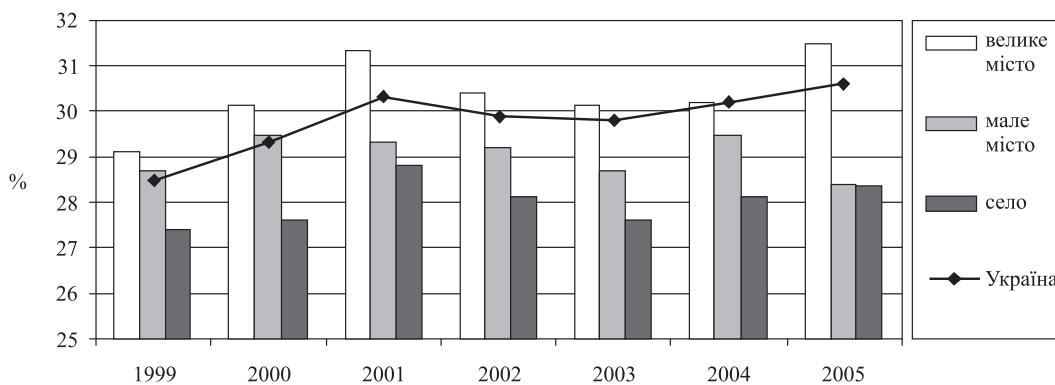
У 1999 р. частка доходів від оплати праці становила 26,6% сукупного доходу населення³. Приблизно таку саму частину сукупного доходу українці не висвітлювали – питома вага прихованих доходів становила 24%⁴. Іще одним вагомим компонентом у 1999 р. були натуральні доходи від особистого підсобного господарства (ОПГ), питома вага яких у сукупному доході становила майже 18%. І якщо частка вкладу у загальну нерівність доходів від оплати праці становила лише 20,9%, а доходів від ОПГ – 11,4%, то вклад незареєстрованої частини доходів українського населення оцінювався у 42,6% (див. рис. 7.11). Тобто у 1999 р. саме наявність чи відсутність прихованих доходів та їх розмір були вирішальним фактором, який визначає місце певного домогосподарства у загальній структурі населення.

За даними 2005 р., доходи від оплати праці становлять майже половину сукупних доходів населення України. А от незареєстровані (тіньові) доходи, навпаки, з кожним роком усе менше впливають на загальну нерівність за рівнем доходів в українському суспільстві. Так, за період з 1999 по 2005 рр. їх вклад у загальну нерівність зменшився з майже 43% до 30,3% (рис. 7.11). Звичайно, і сьогодні це досить високий показник, але позитивна динаміка, яка вказує на ріст часток вкладу у нерівність інших, офіційних компонентів доходу, дає підстави говорити про все більш легальну природу нерівності в Україні.

Більш того, тенденція до перевищення середньорічного рівня витрат над доходами у нижній частині розподілу, що з'явилась у 2001 р., нині призвела до ситуації, коли загальна маса доходів у середньому по всьому населенню перевищує загальну масу витрат. Компонент різниці середньорічних витрат та доходів, тобто тіньових доходів, у 2005 р. має від'ємне значення у загальній структурі доходів населення України, яке спостерігається у 70% українського населення. У 2005 р. перевищення витрат над доходами характерне лише для населення 8–10 децильних груп. Таким чином, майже третину вкладу у нерівність в Україні сьогодні роблять саме ці найбільш забезпечені 30% населення за рахунок наявних у них незареєстрованих доходів.

³ У даному випадку за сукупні доходи прийнято сукупні витрати населення. Це дає можливість враховувати також вплив на загальну нерівність незареєстрованої частки доходів населення, яка продовжує складати помітну частку сукупних доходів населення, особливо у містах.

⁴ Визначається штучно як різниця сукупних грошових витрат та сукупних грошових доходів.



Рисунок 7.11. Вклад різних компонентів доходу у нерівність, 1999 та 2005 рр.

Серед позитивних тенденцій у змінах природи розшарування українського суспільства, які видно на рис. 7.11, слід відзначити чимале зменшення (майже в 10 разів) частки вкладу у нерівність натуральних доходів від ОПГ, важливість яких для сільського населення останніми роками поступово знижувалась, поступаючись іншим, більш ринковим формам доходів від сільського господарства. Також все більшої ваги набирають доходи від підприємницької діяльності: частка вкладу у нерівність доходів від підприємницької діяльності у 2005 р. порівняно з 1999 р. зросла втричі. Єдиним компонентом доходу, що не сприяє поглибленню розшарування, а навіть працює на зменшення ступеня нерівності в українському суспільстві, залишається дохід у вигляді соціальної допомоги від держави.

Відсутність незареєстрованих доходів у переважної більшості українського населення робить недоцільним врахування цього компонента сукупного доходу для аналізу декомпозиції коефіцієнта Джині-Тейла загалом по всьому населенню. Тому нині можливо й варто повернутися до традиційного аналізу вкладу різних компонентів доходу в загальну нерівність, виходячи із показника сукупного доходу. У динаміці такий аналіз доцільно проводити, починаючи з 2001 р., коли з'явилася тенденція до вирівнювання витрат та доходів населення.

У структурі сукупних доходів українського населення на сьогодні основну частину становлять доходи від оплати праці (48%) та пенсії (майже 23%), сукупний вклад яких у загальну нерівність становить майже 74% (див. табл. 7.3). Причому за період з 2001 по 2005 рр. питома вага пенсійних виплат у структурі сукупних доходів населення зросла в 1,3 раза, а їхній вклад у загальну нерівність зріс майже вдвічі, що свідчить про те, що даний вид виплат, стаючи більш суттєвим (підвищуються мінімальні соціальні стандарти), все більше здатен визначати місце їх одержувачів у економічній структурі населення. Зростання питомої ваги і вкладу у нерівність доходів від підприємницької діяльності також в деякій мірі свідчить про збільшення їх загальних розмірів. На сьогодні цей компонент доходу формує

загальну нерівність серед населення країни майже на 10%. Натуральний дохід від особистого підсобного господарства, який у 2001 р. на 12,5% формував загальну нерівність, сьогодні на неї майже не впливає – частка його вкладу у Джині-коефіцієнт у 2005 р. становить 2,7% при тому, що його частка у загальній структурі доходів населення становить 6,2%. Разом з тим, грошовий дохід від ОПГ та самозаготівель і його вклад у нерівність не суттєво змінилися за цей період: з 5,7% у 2001 р. до 4,8% у 2005 р. по структурі доходів, а їхній вклад у нерівність зменшився з 7,7% до 4,2%.

Частка різних видів соціальної допомоги у структурі доходів домогосподарств є несуттєвою (кожний вид допомоги становить в середньому менше 1%), але вони вносять здебільшого від'ємний вклад у коефіцієнт Джині-Тейла. І якщо вплив такого виду страхової допомоги, як допомога по безробіттю, за цей період практично не змінився, то значення від'ємного впливу на нерівність допомоги на дітей та адресної допомоги по малозабезпеченості посилилось, що може свідчити про підвищення їх ефективності (табл. 7.3).

Таблиця 7.3

**Вплив компонентів доходу на ступінь розшарування населення,
2001 та 2005 рр.**

Компоненти сукупного доходу	2001		2005	
	Структура доходів, %	Вклад у Джині-коефіцієнт, %	Структура доходів, %	Вклад у Джині-коефіцієнт, %
Оплата праці	42,5	47,5	48,0	52,9
Пенсії	17,0	11,4	22,9	20,7
Доходи від підприємницької діяльності	3,2	3,5	5,2	9,9
Допомога по безробіттю	0,4	-0,2	0,3	-0,2
Допомога на дітей	0,3	-0,3	0,9	-0,6
Допомога по малозабезпеченості	0,1	-0,1	0,2	-0,4
Інші допомоги	0,8	1,6	0,4	0,5
Субсидії	1,5	0,3	0,1	-0,004
Пільги	1,7	2,3	1,2	1,7
Грошовий дохід від ОПГ та самозаготівель	5,7	7,7	4,8	4,2
Доходи від власності	0,8	0,9	0,6	0,6
Подарунки	4,1	2,6	6,9	6,2
Натуральний дохід від ОПГ	13,6	12,5	6,2	2,7
Інші доходи	8,5	10,4	2,3	1,9
Сукупні доходи	<i>100,0</i>	<i>100,0</i>	<i>100,0</i>	<i>100,0</i>

Джерело: за розрахунками співробітників Інституту демографії та соціальних досліджень НАНУ за даними обстеження домогосподарств, що проводяться Держкомстатом на постійній основі, за 2005 р.

Як зазначалося вище, сукупні доходи населення міської та сільської місцевостей формуються із різних джерел, чим і визначається їхній вплив на формування нерівності у тій чи іншій місцевості. Так, у містах більшу частину сукупних доходів населення становлять доходи від оплати праці (56,6%), тоді як частка цієї статті доходу у населення сільської місцевості вдвічі менша і становить 28,2%. Відповідно, розшарування населення за рівнем матеріальної забезпеченості у містах на 61,8% формується за рахунок доходів від оплати праці, що робить рівень доходів від оплати праці визначальним фактором становища осо-

би або сім'ї на сходах розподілу сукупного багатства. У сільській місцевості доходи від оплати праці формують нерівність серед населення лише на 20,2% (див. рис. 7.12). Натомість вклад пенсійних виплат у загальну нерівність серед сільського населення становить 34,8% (у містах пенсії формують нерівність на 15,6%). Пенсійні виплати посідають значне місце у структурі доходів сільського населення, становлячи майже 26% загальних сукупних доходів. Причому в останні роки, як свідчить динаміка, їхня частка у сукупних доходах суттєво зростає, особливо у сільській місцевості.

Важливим компонентом доходу у бюджеті сільського домогосподарства є доходи від ОПГ як грошові, так і натуральні: грошовий дохід від ОПГ у 2005 р. становив 14,1% сукупного доходу сільських родин, натуральний дохід від ОПГ – 15,2%, тоді як у містах цей вид доходів у сумі становить трохи більше 3% у родинних бюджетах. Грошовий дохід від ОПГ на селі формує 17,9% загальної нерівності населення у даній місцевості і є третім за значенням фактором розшарування. У містах третім (після оплати праці та пенсій) за значенням є дохід від підприємницької діяльності, вклад якого у загальне розшарування жителів міст становить 11,7%. Ще на 12,3% нерівність на селі формується за рахунок натуральних доходів від особистих підсобних господарств (ОПГ), тоді як у містах вклад цього джерела доходу в загальну нерівність становить менше 1% (рис. 7.12).



Рисунок 7.12. Вклад різних компонентів доходу у нерівність у залежності від типу місцевості, 2005 р., %

Зростання ролі більш ринкових компонентів доходу у формуванні нерівності в Україні відбувається в основному за рахунок заможної частини населення. Аналіз розподілу основних джерел доходів по децильним групам доводить, що на сьогодні в Україні найбагатші децильні групи акумулюють в собі найбільші частки прибутків, що притаманні ринковій економіці. Так, найбільша частка усіх доходів від підприємницької діяльності (38,1%) припадає на населення 10-го децилю (табл. 7.4), тоді як у населення 1-го децилю сконцентровано лише 2,3% цих доходів, при тому, що загальна частка з концентрованих у 10-го де-

цилю сукупних ресурсів становить 20,4%. Загалом частка доходів від підприємницької діяльності населення 1–8 децилів не перевищує 10%. Найвища частка доходів від оплати праці також потрапляє до населення найбагатшого децилю.

Таблиця 7.4

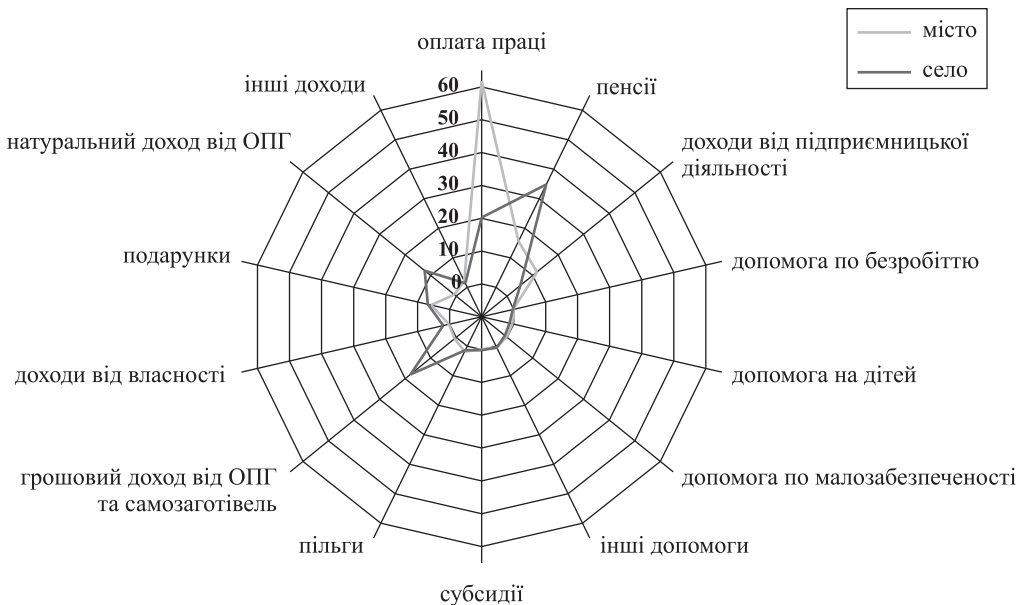
**Розподіл основних ринкових видів ресурсів⁵
за децильними групами, 2005 р., %**

<i>Децилі по витратах</i>	<i>Доходи від оплати праці</i>	<i>Дохід від підприємницької діяльності</i>	<i>Доходи від власності</i>	<i>Використання заощаджень</i>	<i>Позики, повернення грошей та кредитів домогосподарству</i>	<i>Всього сукупних ресурсів</i>
1	4,7	2,3	8,6	0,7	0,8	5,2
2	6,1	3,5	7,7	1,0	1,8	6,4
3	6,8	3,6	9,5	2,4	2,6	7,2
4	7,6	4,4	10,9	2,4	3,5	8,0
5	8,6	5,8	9,9	4,0	3,5	8,6
6	9,9	8,6	8,3	4,8	5,5	9,5
7	9,9	9,3	9,9	5,1	6,6	10,1
8	11,6	9,3	11,0	8,8	8,7	11,2
9	13,7	15,1	13,5	10,1	16,2	13,3
10	21,1	38,1	10,7	60,6	50,8	20,4
<i>Україна</i>	<i>100,0</i>	<i>100,0</i>	<i>100,0</i>	<i>100,0</i>	<i>100,0</i>	<i>100,0</i>

Джерело: за розрахунками співробітників Інституту демографії і соціальних досліджень НАНУ за даними обстеження домогосподарств, що проводяться Держкомстатом на постійній основі, за 2005 р.

Крім того, основна частка загальних коштів у вигляді використання заощаджень, а також позик та кредитів, що є складовими сукупних ресурсів поряд із загальними доходами, також в основному припадають на населення найбагатшого 10-го децилю. А саме: 50,8% доходів від повернення домогосподарству позик та кредитів та 60,6% використання накопичених раніше заощаджень зосереджені у населення 10-го децилю.

І якщо з попередніми компонентами доходів усе зрозуміло й чітко видно пряму залежність розмірів акумульованої частки певного доходу від положення певного децилю в загальній структурі, то з доходами від власності, куди входять дивіденди від акцій та цінних паперів, доходи від здавання в найм нерухомості, земельних ділянок тощо, ситуація де-що інша. Найбільші частки даного компонента доходів сконцентровані не в 10-му, а в 9-му, 8-му та 4-му децилях, що може бути пояснено особливостями оцінки земельних ділянок.

Зрозуміло, що ступінь розшарування українського населення за матеріальною ознакою неоднаковий у різних регіонах. Але традиційні показники диференціації (коефіцієнт Джині, децильні коефіцієнти диференціації) не підходять для застосування на рівні регіонів, оскільки розподіл доходів українського населення в окремих регіонах не забезпечує репрезентативність даних для такого аналізу. Найбільш оптимальним за даних умов є проведення аналізу диференціації українського населення за матеріальною ознакою за кuartильними групами (25%). У середньому по Україні значення коефіцієнта фондів за таким розподілом становить 3,8, тобто найзаможніша чверть населення акумулює в себе у 3,8 раза більше сукупних витрат, ніж чверть найменш заможного населення. За показником акумульованих у децильних групах сукупних ресурсів українське населення розподілене більш рівномірно:

⁵ Показник загальних ресурсів містить у собі поряд із загальними доходами ще й показники доходів від повернених кредитів, позик та використання заощаджень.

частка сукупних ресурсів, зосереджена у власності чверті найбільш забезпечених українців, у 1,9 раза більша за частку сукупних ресурсів найменш забезпеченої чверті.

Найвищий рівень середньомісячних доходів та витрат у 2005 р. має населення в місті Києві (доходи на рівні 836,1 грн на одного умовно дорослого, витрати на рівні 953,3 грн), Миколаївській області (середній рівень доходів – 711,4 грн, витрат – 723,2 грн), м. Севастополі (відповідно, 671,9 грн та 755,5 грн), Донецькій та Харківській областях. При цьому рівень розшарування у цих регіонах не найвищий у країні і поступається навіть середнім по країні показникам (рис. 7.13).



Рисунок 7.13. Рівень диференціації населення за матеріальною ознакою в різних регіонах України, 2005 р.

Найвищий рівень розшарування населення за рівнем акумульованих сукупних ресурсів у 2005 р. характерний для Миколаївської області – частка сукупних ресурсів, зосереджена у найбагатшій чверті населення, тут утричі перевищує частку найбіднішої чверті, що в 1,6 раза більше, ніж у середньому по країні. Високі показники економічного розшарування населення характерні також для м. Києва – значення коефіцієнта фондів тут становить 2,5, що в 1,3 раза перевищує середній по країні показник. До регіонів, де ступінь розшарування населення за матеріальною ознакою перевищує середній по країні, належать Черкаська та Запорізька області (коефіцієнт фондів дорівнює 2,3), а також Луганська, Харківська та Одеська області, де значення коефіцієнта фондів становить 2,0 (див. рис. 7.13).

За даними 2005 р., найнижчим в Україні є значення коефіцієнта фондів у м. Севастополі – тут перевищення частки сукупних ресурсів, акумульованої у найбагатшій чверті населення, над часткою найбіднішого становить 1,13 раза, що в 1,7 раза менше, ніж у середньому по країні. При цьому рівень доходів тут перевищує середньоукраїнський на 14%, а рі-

вень витрат – більш, ніж на 30%, залишаючись одним з найвищих серед інших регіонів України. Але з огляду на невеликий об'єм вибірки у даному регіоні, ці дані не слід сприймати як абсолютний орієнтир. Проблеми вибірки спричиняють значні коливання показників рівня життя у цьому регіоні із року в рік. Також до областей з найнижчими показниками розширення населення за матеріальною ознакою у 2005 р. входять: Вінницька область (значення коефіцієнта фондів 1,3), Івано-Франківська та Закарпатська області (1,4).

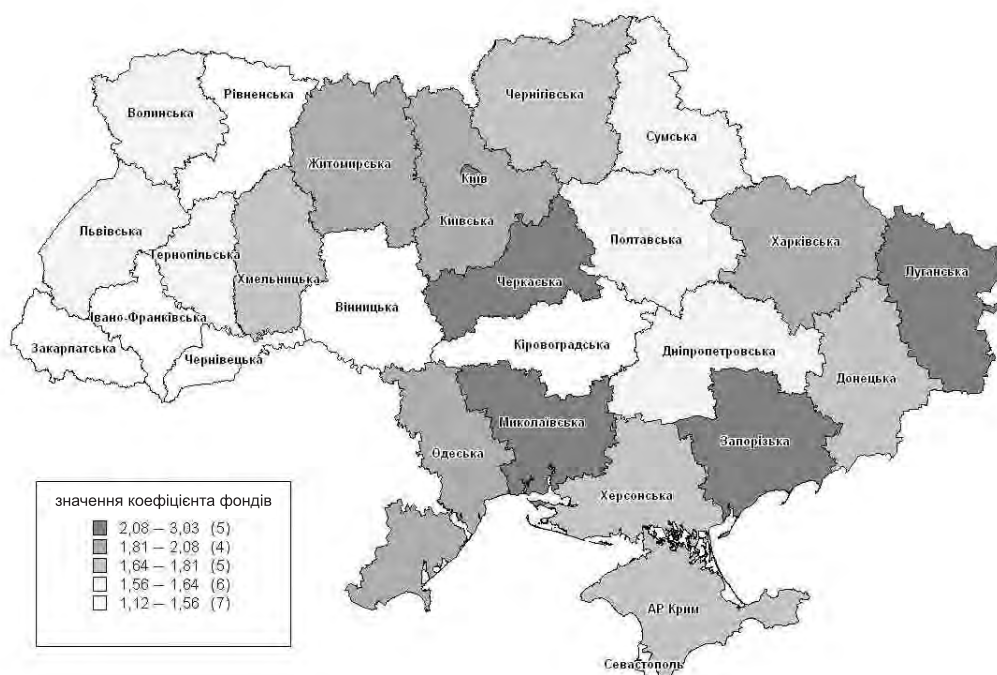
Майже на середньоукраїнському рівні за ступенем розширення населення за матеріальною ознакою перебувають Київська (без м. Києва), Херсонська, Житомирська, Донецька області та АР Крим, де значення коефіцієнта фондів коливається в межах від 1,8–1,9.

Таким чином, можна стверджувати, що в Україні існує досить високе розширення суспільства за рівнем матеріального добробуту, яке є наслідком значної нерівності в розподілі доходів населення. Початок процесу стрімкої диференціації доходів населення України прийшовся на 1990-ті рр. як реакція на нові економічні реалії. На сьогодні процес різкого майнового розширення українського населення, хоча й дещо заспокоївся, але рівень розширення суспільства залишається досить високим, що є одним із чинників соціальної напруги.

Характерною для сучасного українського суспільства ситуацією є наявність незначної частки багатого населення, добробут якого росте з кожним роком, та відособленої від нього решти населення країни, доходи яких зростають меншими темпами, без суттєвих коливань. І якщо доходи та витрати основної маси населення на сьогодні є досить прозорими, що є наслідком поширення тенденції перевищення доходів над витратами, яка встановилась останніми роками, то реальний рівень доходів вищих децилів і зараз досить важко оцінити. Рівень зазначених витрат населення 8–10 децильних груп, так само як і раніше, перевищує рівень доходів, що може бути пояснено наявністю у них як незареєстрованих (тіньових) доходів, так і заощаджень, які вони використовують. За рахунок цього сьогодні в Україні саме ця третина населення робить найбільш вагомий вклад у нерівність.

Особливістю розвитку процесів диференціації в Україні була й залишається досі проблема значного розриву між рівнем життя міста й села, різниця між якими формує вагомий внесок у загальне розширення населення. На сьогодні в Україні населення сільської місцевості розподілене більш рівномірно за рівнем матеріального добробуту порівняно із населенням міст. Проте відсутність різкої диференціації населення у сільській місцевості не є позитивним фактом, оскільки загальний середній рівень доходів на селі, зазвичай, є низьким і значно поступається середнім показникам стосовно населення міст.

Така ситуація склалася, попри інше, ще й завдяки тому, що чинники розширення в сучасних українських містах і селах суттєво відрізняються. І якщо в містах, так само, як і по країні в цілому, основним чинником розширення є доходи від оплати праці, то у сільській місцевості нерівність формується, в основному, за рахунок пенсій, а також грошових та натуральних доходів від особистого підсобного господарства, що вказує на проблему нерозвинутої сектора зайнятості та низький потенціал сільського населення стосовно підвищення рівня свого життя. Основна частина доходів, які формуються під впливом ринкової економіки (такі, як доходи від підприємницької діяльності, від повернення наданих раніше позик та кредитів, заощадження тощо), зосереджена, переважно, в населення вищих децильних груп, більшість якого проживає в містах.

Незважаючи на значну відмінність ситуації з розширенням у різних типах місцевості України, на регіональному рівні немає чітких закономірностей їх диференціації за ступенем нерівності всередині кожного регіону. Як свідчить аналіз, рівень розширення всередині регіонів на сьогодні не корелюється ані з географічним розташуванням, ані з середнім рівнем доходів по регіону. За даними 2005 р., найвищий ступінь розширення населення за рівнем акумульованих сукупних ресурсів характерний для Київської (без м. Києва) та Волинської областей, найнижчий – для Рівненської та Івано-Франківської областей.

У цілому, ринкова економіка припускає існування високого ступеня нерівності доходів населення, оскільки люди володіють різними інтелектуальними, фізичними та естетичними здібностями, а також істотно відрізняються за рівнем отриманої освіти та професійної підготовки. Поряд з природними факторами нерівність у доходах певним чином визначається об'єктивною дією ринкового цінового механізму. Прагнення повністю ліквідувати нерівність у доходах означало б намір повністю зруйнувати сам ринковий механізм. Існування нерівності та ієрархічного поділу суспільства є природним його станом. Попри різне ставлення в суспільстві до існування соціальної нерівності, сучасні дослідники розшарування та стратифікації дійшли висновку, що вона не є негативним проявом розвитку суспільних відносин, а з погляду функціонального розподілу, навіть потрібна.

7.3. Соціальна стратифікація: основні підходи та критерії визначення

Поглиблення процесів розшарування населення за доходами, зазвичай, є передумовою перетворень та деформації існуючої структури суспільства, формування нових класових утворень. Але наявність значного розшарування всередині суспільства, обумовленого, здебільшого, перехідними процесами та виникненням необґрунтованої нерівності в доходах, ще зовсім не означає наявності чіткої соціальної структури. Руйнація старої соціальної структури є лише першим кроком до формування нових соціальних груп та класів, першою стадією довготривалого процесу побудови суспільства зі сталими стратифікаційними ознаками.

Сучасне суспільство диференційоване за багатьма ознаками, і чим більше воно розвивається, тим більше ускладнюються соціальні зв'язки, з'являються нові критерії стратифікації. Тому виникає проблема виділення єдиної соціальної структури, що адекватно відображала б реалії суспільства і була б напряму пов'язана з вибором точних стратифікаційних критеріїв.

Термін «соціальна стратифікація» позначає відносини нерівності у суспільстві. Соціальна стратифікація є узагальнюючим поняттям для наукового вивчення і розуміння відносин між людьми щодо розподілу власності, влади, престижу, присвоєння усіх видів ресурсів. Поняття «стратифікація» застосовують до реальних соціальних груп, що стабільно існують, приналежність до яких задається передаванням із покоління в покоління соціальних позицій або (та) усієї сукупності рис поведінки й установок.

За визначенням Е. Гідденса, соціальна стратифікація являє собою структуровані нерівності між різними угрупованнями людей [27]. Це досить загальне визначення, але природа даного явища завжди викликала безліч трактувань, у результаті чого ми маємо цілу низку відмінних підходів.

Основні стратифікаційні підходи

Проблема соціальної нерівності є однією з тих, які людство називає «вічними». У будь-якому суспільстві вона проявляє себе через існування класів, страт, привілейованих та обділених груп. Вивченням природи та причин нерівності у суспільстві займались іще філософи Давньої Греції. Але перші найбільш ґрунтовні теорії з цього питання належать К. Марксу та М. Веберу.

Ідеї, розвинуті ними, досі широко використовуються в соціології, хоча тільки зрідка без певних модифікацій. Розвинутий на основі підходів К. Маркса та М. Вебера концепт «класу» набрав велику кількість значень, найбільш загальними з яких є такі:

- узагальнений опис структури економічних та політичних нерівностей;
- узагальнений термін для ідентифікації соціального становища та престижу, по суті, тотожний із поняттям статусу;

• термін для опису ієрархічно розташованих у суспільстві груп, які виділяються за різними ознаками;

• термін для ідентифікації реальних/потенційних соціальних сил, які спроможні істотно впливати на динаміку суспільства [58; С. 61].

Але концепції стратифікації, на відміну від марксистської ідеї класів і побудови безкласового суспільства, розглядають нерівність як природний стан суспільства. Тому страти не тільки розрізняються за своїми критеріями, а й розміщуються у чіткій системі підпорядкування одних верств іншим, привілейованого становища вищих і підлеглого становища нижчих. У дозованій формі допускається навіть ідея деяких соціальних суперечностей, які нейтралізуються можливостями соціальної мобільності вертикального типу, тобто передбачається, що окремі люди можуть переходити з нижчих верств у вищі й навпаки.

Якщо перші дослідники проблеми стратифікації спирались переважно на один основний критерій для виділення соціальних страт у суспільстві (одномірна стратифікація), то пізніше більш популярною та загально визнаною стала багатомірна стратифікація (в основу поділу на страти покладено низку або цілу систему критеріїв).

Теорії одномірної стратифікації базуються на виділенні одного основного критерію, який вважається найбільш впливовим у відносинах розподілу в суспільстві. Так, підхід К. Маркса є прикладом застосування економічного критерію як базисного для стратифікації суспільства. Також відомі теорії одномірної стратифікації, де в основу покладено професійну ієрархію (Едвардс, Прейс), відносини влади (Райт Мілс), організації (відносини між організаторами виробництва та тими, кого організовують) (Д. Бернхем).

Один із найбільш впливових підходів стратифікації середини ХХ ст. базується на професійній диференціації як основному структуруючому факторі. Вважалося, що саме професійна соціалізація відіграє провідну роль у формуванні особистості й структури суспільства. Важливе значення мають проблеми статусу професії. Набуття професії є одним з основних елементів соціалізації особистості, тобто включення її в систему існуючих суспільних відносин.

Досить поширеною у соціології є класифікація професій на основі «соціально-економічного індексу» О. Д. Данкена. Його дослідження продовжили Д. Фитерман і Р. Хаузер, які на основі корегованого індексу Данкена звели виділені ним 17 професійних груп у п'ять страт, які різняться за характером праці та рівнем кваліфікації:

1. Вища верства працівників нефізичної праці, куди входять
 - керівники й торговельні працівники (поза роздрібною торгівлею);
 - фахівці (наймані та самостійні).
2. Нижча верства працівників нефізичної праці, куди входять:
 - власники;
 - клерки;
 - торговельні працівники (роздрібною торгівлі).
3. Вища верства працівників фізичної праці, куди входять:
 - кваліфіковані робітники промисловості;
 - кваліфіковані робітники будівництва;
 - кваліфіковані робітники інших галузей.
4. Нижча верства працівників фізичної праці, куди входять:
 - верстатники;
 - працівники обслуговування;
 - некваліфіковані робітники.
5. Фермери й сільськогосподарські робітники (фермерські працівники) [109].

Досить відомим напрямом одномірної стратифікації є психологічні трактування соціальної структури, що базуються на застосуванні суб'єктивних критеріїв стратифікації

(амер. соціологи Л. Уорнер, Р. Сентерс). Головний критерій тут – престиж, що втілений у певній колективній думці про високе та низьке становище індивідів або груп. Такий підхід є чисто соціологічним, крім того, постає проблема вимірювання та оцінки реальної структури населення.

Сучасні теорії класів і стратифікації ґрунтуються на множинних критеріях, спираючись переважно на традицію, що йде від Макса Вебера. Але стимулом для поширення багатомірної стратифікації послужили й праці П. А. Сорокіна, який одним із перших представив ґрунтовний аналіз проблеми соціальної нерівності та стратифікації. Саме його дослідження у цій сфері стали базовими для сучасних дослідників даної проблеми. Явище соціальної стратифікації він характеризує як диференціацію деякої даної сукупності людей (населення) на класи в ієрархічному ранзі. «Вона знаходить вираження в сутності вищих і нижчих класів. Її основа і сутність – у нерівномірному розподілі прав і привілеїв, відповідальності й обов'язку, чи наявності відсутності соціальних цінностей, влади і впливу серед членів того чи іншого співтовариства» [132; С. 326].

Отже, Сорокін розглядає соціальну стратифікацію як багатоаспектне явище, яке має різноманітні конкретні форми (економічна, політична, професійна диференціація).

1. Економічна стратифікація, за Сорокіним, передбачає наявність економічного розшарування всередині суспільства, незалежно від того, який державний устрій воно представляє. Причому тут він відзначає загальне правило переплетення різних форм соціальної стратифікації, тобто коли людина, яка за одним із параметрів належить до певного шару суспільства, як правило, належить до того самого шару і за іншими параметрами.

2. Політична стратифікація передбачає існування ієрархічно підпорядкованих груп за ознакою авторитету, престижу в даному суспільстві. При цьому відзначається відсутність будь-якої постійної тенденції у змінах політичної стратифікації у часі й просторі, а також більш різкий характер змін порівняно із економічною стратифікацією.

3. Під професійною стратифікацією мається на увазі градація професій (та їх носіїв) за престижністю, наявністю відносин підлеглості у межах однієї професійної групи. Професійна стратифікація, таким чином, виявляється у двох основних формах: у формі ієрархії основних професійних груп і у формі стратифікації всередині кожного професійного класу.

Фундамент міжпрофесійної стратифікації, за Сорокіним, становлять дві основні умови: 1) важливість заняття (професії) для виживання і функціонування групи в цілому; 2) рівень інтелекту, необхідний для успішного виконання професійних обов'язків. Отже, рівень професійності тієї чи іншої роботи визначається: наявністю необхідності здійснення функцій організації і контролю та відповідного рівня інтелекту, необхідного для її виконання; ступенем привілейованості групи та рангом, що вона займає в міжнародній ієрархії.

Запропонована Сорокіним узагальнена схема стратифікації всередині професійних груп відповідає багатьом сучасним стратифікаційним підходам європейських соціологів, поділяючи членів кожної професійної групи на три основних шари: підприємців, що економічно незалежні у своїй діяльності, яка полягає в організації та контролі своєї «справи» і своїх службовців; службовців вищої категорії (директори, менеджери, головні інженери, члени ради директорів корпорації і т. ін.), які продають свою працю й одержують за це заробітну плату і чия професійна функція полягає не у фізичній, а в інтелектуальній праці; найманих робітників, що, так само як і службовці високого рангу, продають свою працю, але дешевше, будучи в основному робітниками фізичної праці [132; С. 384].

Унікаючи терміну «клас», Сорокін називає подібні соціальні утворення «кумулятивними групами», характеризуючи їх як типові для даного часу, узгоджені всередині, але протиставлені іншим подібним групам; крім того, вони відіграють велику роль у суспільних подіях.

Подібне трактування класу як складного соціального утворення, що має багаторівневу структуру, формується на основі нерівномірно розподілених структурних ресурсів у

суспільстві і здатне своїми діями змінювати суспільство, найчастіше використовується сучасними дослідниками проблеми соціальної стратифікації. При визначенні стратифікаційної структури суспільства максимально враховуються всі аспекти суспільного життя.

Так, соціологи Гілберт і Каль запропонували такий набір критеріїв стратифікації для різних вимірів суспільного життя:

1. Економічні аспекти:
 - професійний статус;
 - рівень доходу;
 - добробут.
2. Аспекти взаємодії:
 - особистий престиж;
 - коло спілкування;
 - соціалізація.
3. Політичні аспекти:
 - влада;
 - ціннісні орієнтації;
 - мобільність⁶.

Відомі американські соціологи К. Сваластога, О. Данкен, Д. Граскі розробили близькі типології підстав класових стратифікацій, що існують у сучасних суспільствах. Їхній аналіз і узагальнення дозволяють виділити такі системи цінностей, здатні утворювати підстави для формування класових позицій у сучасному суспільстві:

1. Економічна підстава, фактори власності й експлуатації. Визначає класи експлуатуючих та тих, кого експлуатують, власників та невластників землі, підприємств, професійної практики, бізнесу, ліквідного майна, людських ресурсів і робочої сили.

2. Організаційно-політична підстава. Надає змогу виділити класи за ознакою наділеності та ненаділеності владою в суспільстві, соціальних спільнотах і організаціях, партіях, також за фактором політичного лідерства.

3. Підстава зайнятості. Виділяє класи за ознакою участі в поділі суспільної праці, характеру зайнятості.

4. Культурно-символічна підстава. Виділяє класи за практиками споживання, гарними манерами, життєвому стилю, престижу, репутації, етнічній та релігійній «чистоті».

5. Соціальна підстава. Обґрунтовує виділення класів по рівню доступу до високо-статусних соціальних мереж, а також соціальними краватками, асоціаціями і клубами, членством у суспільних об'єднаннях.

6. Громадянська підстава. Визначає класи за громадянськими, політичними, соціальними, економічними правами.

7. Особистісна підстава, «людський капітал». Розділяє класи за уміннями, спеціальними знаннями, досвідом і навичками роботи, формальною освітою і знаннями [129; С. 54-55].

Російський соціолог О. И. Шкаратан пропонує відмову від сприйняття соціальної нерівності як небажаного зла й науковий аналіз реальних відносин між соціальними групами, вивчення причин та умов їхнього існування, органічності й користі для суспільного розвитку.

При цьому він виділяє шість видів ресурсів, на основі яких формується та відтворюється нерівність:

- економічні ресурси (володіння землею, підприємствами, робочою силою і т. ін.);
- політичні (влада в суспільстві, на робочому місці і т. ін.);
- соціальні (доступ до високоякісних соціальних мереж, соціальних зв'язків, асоціацій та клубів);

⁶ Матеріали сайту www.inop.ru/stratification/conception/.

- престижні («добра репутація», слава, повага та приниження, етнічна та релігійна чистота);
- людські ресурси (людський капітал) – майстерність, компетентність, навчання на роботі, досвід, формальна освіта, знання;
- культурні ресурси (культурний капітал) – практика споживання, притаманна людям з високим суспільним статусом, «добрі манери», привілейований спосіб життя [176].

Сучасні системи стратифікації

Кожна стратифікаційна теорія пропонує свою структуру суспільства, яка характерна для певного суспільства на певному етапі розвитку. Сучасні фахівці з соціальних досліджень у рамках спеціалізованих міжнародних організацій розробили системи критеріїв та стратифікаційних підходів, виходячи з можливостей сучасної статистики й особливостей соціальних обстежень. Так, більшість обстежень щодо умов та рівня життя населення, що проводяться сьогодні на більш-менш регулярній основі у європейських країнах і у нас, є джерелом об'єктивної інформації про респондента або/та його сім'ю (доходи, майно, освіта, професія, місце роботи тощо). Водночас вони не є інформативними стосовно низки суб'єктивних характеристик респондента, таких як рівень компетентності, знань, престиж, репутація, соціальні зв'язки, життєвий стиль тощо, яким приділяється значна увага у роботах теоретиків соціальної стратифікації. Тому стратифікаційні підходи, якими користуються сьогодні у світовій практиці, базуються, передусім, на об'єктивних критеріях, які мають конкретну міру.

Так, одна з типових стратифікаційних схем, що використовується сьогодні для побудови класової структури суспільства, базуються на використанні таких індикаторів:

- професійно-посадовий статус і рівень освіти глави родини;
- розмір і джерело доходу;
- тип домоволодіння;
- наявність предметів тривалого користування (11 предметів).

Змінні вводяться в матрицю з 6-ти соціальних класів:

1. Вищий.
2. Вищий середній.
3. Середній середній.
4. Нижчий середній.
5. Нижчий.
6. Нижчий нижчий.

Пропонуються й інші схеми, але важливо усвідомити два принципових положення:

• незважаючи на кількість градацій та назви утворених груп або класів, основних тільки три: **багаті, заможні й бідні**;

• неосновні класи виникають за рахунок додавання страт або верств, що лежать в середині одного з основних класів.

Термін «верхній-верхній клас» означає, по суті, верхню верству вищого класу. У всіх двоскладних словах перше позначає страту або верству, а друге – клас, до якого дана верства належить.

Європейська асоціація маркетингових та соціальних досліджень ESOMAR пропонує класифікацію змінних у визначенні соціального статусу на основі професійно-освітніх характеристик члена домогосподарства, що приносить основний дохід у сім'ї, а також деяких майнових характеристик сім'ї. Дана класифікація припускає побудову 8 непересічних класів (**A, B, C1, C2, D, E1, E2, E3**) за допомогою трьох основних і однієї додаткової змінної:

- вік, у якому годувальник родини закінчив свою освіту;
- рід занять годувальника родини за останнім місцем роботи;
- кількість підлеглих у годувальника родини за останнім місцем роботи;

• майно домогосподарств (використовуються для домогосподарств з економічно неактивними годувальниками – пенсіонерами, домогосподарками, студентами)⁷.

Клас **A** представлений менеджерами вищої й середньої ланок, що мають 6 або більше підлеглих з вищою освітою.

B – менеджери вищої й середньої ланок, що мають 5 або менше підлеглих із вищою освітою, або ті, що мають 6 або більше підлеглих із середньою фаховою освітою; власники власного бізнесу з 6 і більше зайнятими.

C1 – фахівці з вищою освітою, що працюють за наймом, а також інші групи з вищою освітою, що не входять до класів A та B.

C2 – службовці та кваліфіковані робітники із середньою фаховою освітою.

D – кваліфіковані робітники та службовці із середньою освітою; некваліфіковані робітники із середньою фаховою освітою.

E1 – кваліфіковані робітники та службовці з неповною середньою освітою; некваліфіковані робітники із середньою освітою.

E2 – кваліфіковані робітники та службовці з початковою освітою або нижче.

E3 – некваліфіковані робітники з початковою освітою або нижче.

Також використовуються об'єднані категорії:

AB – менеджери вищої й середньої ланки з вищою освітою; власники власного бізнесу й менеджери вищої й середньої ланки із середньою фаховою освітою, що мають 6 або більше підлеглих.

C – фахівці, що працюють за наймом, з вищою освітою; службовці і кваліфіковані робітники із середньою фаховою освітою.

D – кваліфіковані робітники та службовці із середньою освітою; некваліфіковані робітники із середньою фаховою освітою.

E – робітники та службовці з неповною середньою освітою або нижче; некваліфіковані робітники із середньою освітою або нижче.

Отже, при дослідженні стратифікації у сучасній світовій практиці використовується багатокритеріальний підхід, що дає можливість оцінити забезпеченість матеріальними ресурсами, так званим людським капіталом та рівень самопочуття індивіда у суспільстві. При цьому доведено, що соціальне становище окремого індивіда у суспільстві у значній мірі визначається характеристиками домогосподарства, у якому він проживає. Тому сучасні дослідження стратифікації здебільшого вивчають саме структуру домогосподарств, а не населення загалом, виходячи також із особливостей проведення обстежень рівня життя населення.

Основними індикаторами, що визначають сьогодні місце особи або сім'ї у суспільстві, є:

- рівень середнього доходу в домогосподарстві;
- рівень освіти;
- професійно-посадовий статус респондента;
- тип житла;
- наявність предметів тривалого користування;
- основні характеристики члена родини, який приносить основний дохід;
- самоідентифікація.

Здебільшого при побудові такої структури враховуються особисті характеристики лише голови домогосподарства, або члена родини, що приносить основний дохід. Але слід зазначити, що для вітчизняних досліджень не зовсім доцільно включати в опитування тільки представників, виділених за принципом «основного годувальника», оскільки, традиційно, у наших родинах може не бути такого чітко вираженого статусу.

⁷ Матеріали сайту www.levada.ru/express09.html.

У практиці для стратифікації суспільства не завжди використовують обов'язково усі перелічені показники. Але досить часто навіть врахування усіх згаданих факторів не дає можливості однозначно встановити приналежність сім'ї або індивіда до тієї чи іншої соціальної страти. У такому випадку або ж для того, щоб одержати повну характеристику кожного компонента структури, потрібно враховувати й такі фактори:

- структура витрат або споживча поведінка;
- оцінка престижу професії;
- характер праці;
- трудова й територіальна мобільність.

Остаточню характеристику соціальної групи як цілісного класового утворення наявність певних політичних поглядів, світогляду, ідеологічних переваг тощо, які можуть включатися в обстеження як додаткові формуючі ознаки.

7.4. Особливості формування соціальної структури українського суспільства

Узагальнюючи відомі підходи до стратифікації суспільства та враховуючи можливості сучасних статистичних досліджень, зокрема українських, слід зазначити, що нині основними стратифікаційними критеріями є:

- Економічний або майновий критерій. Тобто в основі поділу населення на страти лежать певні економічні показники добробуту (володіння майном, рівень поточних доходів або витрат, рівень накопиченого доходу та власності тощо).

- Соціально-економічний статус, або статус на ринку праці, який визначає місце індивіда в системі суспільних відносин.

- Професійно-освітній критерій, який визначає потенціал людини для досягнення високого соціального статусу, виходячи з рівня її освіти, та/або престижності її професії у даному суспільстві.

- Суб'єктивний критерій, що базується на визначенні індивідом себе як представника певного соціального класу або певної соціальної групи, прошарку, тобто на самоідентифікації.

Зрозуміло, що це все взаємопов'язані категорії, ланки одного ланцюжка: комбінація усіх цих критеріїв дає уявлення про середнього представника певної соціальної групи в загальній ієрархії. Питання полягає у визначенні базового критерію для стратифікації українського суспільства.

Сучасне українське суспільство ще тільки починає набувати рис чітко структурованої соціальної системи. Трансформаційні процеси в економіці та масштабна економічна криза, що негативно вплинули на рівень життя населення, призвели до значного переформування соціальної структури українського суспільства та переорієнтації основних цінностей, на яких базувалася структура радянського суспільства. Змінилась роль особистих характеристик індивіда у визначенні соціального становища, таких як набуті освіта та професія, що мали провідне значення у радянському суспільстві. Все це значно ускладнює завдання виділення єдиної структури в сучасному українському суспільстві.

В Україні на сьогодні належність до певного соціального класу або шару, враховуючи особливості перехідного періоду та трансформаційних процесів, визначається за такими ознаками: поточні доходи, власність (передусім, на нерухомість – житло, землю, засоби виробництва), професійно-освітня підготовка та соціальний статус, ідентифікація себе як представника певного класу. Але специфіка української ситуації не дає можливості однозначно враховувати усі зазначені критерії для стратифікації суспільства.

Наприклад, на думку спеціалістів, володіння нерухомістю сьогодні в Україні відхо-

дить на другий план при віднесенні сім'ї чи особи до певного класу або прошарку з двох причин.

- З одного боку, наявна у власності нерухомість часто не гарантує отримання доходу і не корелює з рівнем добробуту родини – це є результатом того, що власність на житло та землю формувалась за абсолютно інших умов. Вона дуже часто є успадкованою з часів УРСР або широкомасштабної приватизації. Нерозвиненість ринкових механізмів ускладнює операції з нерухомістю.

- З другого боку, сім'ї з порівняно високим рівнем (як для українських умов) поточного та накопиченого доходу часто неспроможні придбати певну нерухомість через відсутність в Україні доступної системи кредитування, яка діє у розвинутих країнах, та надмірно високі ціни на конкурентну нерухомість на фоні низького рівня (за міжнародними стандартами) середньої заробітної плати та досить невисокої частки альтернативних видів доходу, що гарантує ринкова економіка, у бюджеті середнього українця.

Застосування суб'єктивного критерію в разі дослідження структури українського суспільства також має певні особливості. Через високе розшарування населення за рівнем матеріального забезпечення, що сформувалося в Україні впродовж короткого часового відрізка, та намагання порівняти свій рівень життя не тільки із заможними родинами в Україні, а й з життєвими стандартами економічно розвинених країн загальна самооцінка населенням власного статусу залишається вкрай низькою. Якщо при дослідженні бідності занижена оцінка власного соціального статусу особи (або родини) віддзеркалює загальні настрої в суспільстві і може виступати як додатковий критерій бідності, то низький відсоток населення, що вважає себе представниками середнього класу та багатих, свідчить про несформовану стратифікаційну структуру суспільства.

Крім того, можливості врахування та аналізу факторів стратифікації обмежуються можливостями доступної інформаційної бази. Сьогодні в Україні не вистачає необхідної інформаційної бази, яка б дозволила повною мірою виділити групи населення, що мають основні характеристики того чи іншого класу, та дослідити особливості їх формування. Для проведення цього аналізу найбільш прийнятними на сьогодні є дані обстеження умов життя домогосподарств України, яке проводиться Держкомстатом України з 1999 р. на постійній основі. Хоча це обстеження не дає можливості точно визначити групи населення з ознаками належності до окремих класів, воно являє собою єдине джерело акумульованої інформації про доходи, майно, рівень освіти та соціально-економічний статус особи.

1. Стратифікація за рівнем матеріального забезпечення

Матеріальне забезпечення населення – це складна характеристика, яка може визначатись різними економічними показниками. Це може бути забезпеченість майном, рівень поточних доходів, витрат, заробітної плати рівень накопичених доходів тощо. Оскільки, як зазначалося вище на прикладі нерухомості, показник забезпеченості населення майном є досить неоднозначним для його врахування при аналізі стратифікаційної структури українського населення, найбільш доцільним у даному випадку є показник поточних доходів. Але, враховуючи те, що досі в Україні суттєва частка доходів населення належить до тіньового сектора економіки, усі офіційні дослідження рівня життя в Україні нині використовують замість показника доходів показник середньодушових витрат, що коригується на шкалу еквівалентності (сукупні еквівалентні витрати в розрахунку на одну особу).

У рамках Програми подолання бідності в Україні на сьогодні за офіційною методикою за рівнем поточних сукупних еквівалентних витрат населення розраховуються межі бідності та крайньої бідності, на основі яких виділяються дві нижні страти українського суспільства за матеріальною ознакою. Межа бідності на рівні 75% медіанних еквівалентних витрат та межа крайньої бідності (злиденності) – на рівні 60% медіанних витрат. Вищі страти за даним крите-

рієм, згідно з підходом відомого українського економіста Е. М. Лібанової, виділяються на основі аналізу розподілу населення за показником сукупних еквівалентних витрат за методом природних розривів. Це надає змогу виділити ще, як мінімум, три чітко сформовані дохідні групи в сучасному українському суспільстві: група заможних, середньодоходних і так звана група протосередніх – населення із неоднозначним матеріальним статусом, рівень доходів (витрат) яких є досить низьким, але вищим за офіційно встановлену межу бідності [60; С. 150].

Отже, упродовж останніх шести років в Україні чітко сформувались чотири основні дохідні групи.

Бідні – населення, рівень сукупних витрат якого нижчий за офіційно встановлену межу бідності (365 грн у 2005 р.). До складу бідних входять *злиденні*, сукупні витрати яких у розрахунку на умовно дорослого менші за встановлену на даний період межу злиденності (292 грн у 2005 р.). Межа злиденності (крайньої бідності) рідко використовується у практиці. Але за сучасних умов в Україні доцільно виділяти злиденних в окрему групу, адже вони становлять понад 14% населення.

Потенційно середньодоходні або протосередні – їхні доходи перевищують межу бідності, але також не є середніми для даного суспільства. У 2005 р. до даної групи відносяться особи, рівень сукупних витрат яких коливається в інтервалі від 365 грн до 537,1 грн на місяць на умовно дорослого.

Середньодоходні – особи із рівнем доходу, вищим за прожитковий мінімум, тобто представник даної групи може забезпечити не лише мінімальний набір матеріальних благ, а й дещо більше. У 2005 р. до даної групи потрапляло населення із середньомісячним рівнем витрат у межах від 537,1 до 1017,6 грн на місяць у розрахунку на умовно дорослого. Середньодохідний прошарок населення може розглядатися як соціальна база майбутнього середнього класу, оскільки проміжне становище між верхівкою та низом є однією з якісних характеристик середнього класу в економічно розвинених суспільствах Європи.

Заможні – населення із значно вищим за середньоукраїнський рівнем доходу, який їм забезпечує доступ до значних матеріальних благ та високий рівень життя. У 2005 р. до даної групи відносилося населення із середньомісячним рівнем витрат від 1017,6 грн у розрахунку на умовно дорослого.

У 2005 р. за межею крайньої бідності (злиденності) в Україні перебувало 14,4% населення, на яке припадало всього 5,9% загальних сукупних ресурсів⁸. Середньомісячний рівень доходів у даній групі становить у середньому 345,1 грн на одного умовно дорослого, а середній рівень витрат – взагалі всього 231,3 грн. Тобто в середньому на місяць українські злиденні витрачають лише близько 55% від офіційного прожиткового мінімуму, який у 2005 р. становив 423 грн на місяць на особу.

Дещо меншу частку населення представляє дохідна група бідних, які у 2005 р. становили 12,7% населення, на які припадало всього 7,4% загальних сукупних ресурсів. Середній рівень доходів населення даної групи у 2005 р. майже відповідав рівню прожиткового мінімуму і становив 428,8 грн на одну умовно дорослу особу на місяць.

30,8% населення України сьогодні представляють так звану групу протосередніх. Середньомісячний рівень доходів населення даної групи у 2005 р. в середньому становив 519,3 грн на умовно дорослого, витрат – 447,6 грн, що хоча й дещо перевищує прожитковий мінімум, але не дотягує навіть до середнього по країні рівня (середньомісячні доходи – 589,6 грн, витрати – 571,8 грн). Рівень доходів такого населення дає можливість забезпечувати свої потреби лише на мінімальному рівні, не роблячи суттєвих заощаджень та не дозволяючи собі додаткові витрати на духовний та культурний розвиток. Тобто майже трети-

⁸ У даному випадку під сукупними ресурсами маються на увазі сукупні еквівалентні витрати – показник, на базі якого сьогодні ведуться офіційні розрахунки бідності.

на населення країни фактично балансує між бідністю та добробутом, і залежно від спрямованості та ефективності державної політики й результативності власних зусиль вони можуть у майбутньому перейти або до середнього класу, або до бідних.

Проте позитивним є те, що за останні 7 років чисельність цієї групи з невизначеним статусом значно скоротилася: якщо у 1999 р. таке населення становило більшість по Україні, а ще у 2004 р. представляло найбільш чисельну дохідну групу (майже 35%), то вже у 2005 р. найбільш чисельною групою стала група середньодохідних (див. табл. 7.5). Тобто беручи до уваги, що частка бідних залишалася майже стабільною, частина представників групи протосередніх за цей період поповнила групу середньодохідних.

Група середньодохідних, у яких було акумульовано левову частку (42,3%) загальних сукупних ресурсів, у 2005 р. становила 34% населення. Середній рівень доходів та витрат представників даної групи перевищує середньоукраїнський, і саме в цій групі середні витрати починають перевищувати середні доходи (відповідно 711,5 грн та 689,7 грн на особу на місяць), що свідчить або про вплив частки незареєстрованих доходів, або про вагому частку заощаджень у бюджеті домогосподарств із цієї дохідної групи (табл. 7.5).

Таблиця 7.5

**Розподіл населення країни на групи за рівнем витрат,
1999 та 2005 рр., %**

Дохідні групи	1999		2005	
	Рівень сукупних витрат у розрахунку на умовно дорослого (грн/ місяць)	Питома вага	Рівень сукупних витрат у розрахунку на умовно дорослого (грн/ місяць)	Питома вага
Злиденні	до 101	14,4	до 292	14,4
Бідні	101–126	13,4	292–65	12,7
Протосередні	126–270	57,1	365–537	30,8
Середньодохідні	270–468	13,1	537–1018	34,0
Заможні	468 та більше	2,0	1018 та більше	8,0
Україна	----	100	----	100

Джерело: розрахунки співробітників ІДСД за даними обстежень умов життя домогосподарств у 1999 та 2005 рр.

Рівень доходів осіб, що представляють дохідну групу заможних, помітно вищий, ніж у решти населення (див. табл. 7.5). У цих 8% населення сконцентровано 20,3% усіх загальних сукупних ресурсів, а середній дохід відповідає 3–3,5 прожиткового мінімуму: у середньому на місяць у 2005 р. українські заможні мали доходи на рівні 1130,6 грн на одного умовно дорослого і витрати на рівні 1453,2 грн. Частка цієї групи в населенні України в останні роки також суттєво збільшилась: якщо впродовж 1999–2003 рр. вона була стабільною, становлячи 2–3%, то у 2004 р. із всього населення чітко стало виділятися 7% із найвищим рівнем доходів, а у 2005 р. ця група зросла до 8%.

Однак ці п'ять дохідних груп дуже узагальнено представляють поділ населення за рівнем матеріального добробуту, особливо якщо намагатись співвіднести їх з поглядами на класову структуру суспільства. Так, доходи середнього представника групи середньодохідних дорівнюють 1,6–1,7 прожиткового мінімуму. Це досить небагато, якщо говорити про нього як про потенційного представника середнього класу у загальноприйнятому розумінні. Досить небезпечною є також невелика дохідна група заможних, де доходи (витрати) найменш забезпечених становлять трохи більше 1 тис. грн на особу на місяць, а доходи найбільш заможних вимірюються десятками тисяч гривень. Зрозуміло, що навіть за рівнем до-

ходу, не беручи до уваги інші критерії, ця група навряд чи може бути віднесена до найвищого класу в даному суспільстві. Отже, якщо уявляти розподіл населення за доходами (витратами) як основу поділу на класи, потрібна більша деталізація даної структури.

Аналіз розподілу населення України за рівнем доходів (витрат) за допомогою методу природних розривів дає можливість виділити ще кілька додаткових дохідних груп у структурі населення. По-перше, у досить великій групі протосередніх вирізняється частка населення із рівнем доходів, наближеним до нижньої межі середньодохідної групи. Ця група становить 8% населення країни, і саме її можна назвати *потенційно середньою* групою, тобто населення даної групи у найближчій перспективі має шанс перейти до середньодохідної групи, поповнивши її нижчі шари. Рівень їхніх доходів надає їм змогу забезпечувати себе не лише мінімальними життєвими благами, що їх гарантує прожитковий мінімум, а й дещо більше. Середньомісячний рівень доходів цього населення у 2005 р. становив 567,4 грн на умовно дорослого, а рівень витрат – 512,3 грн.

Рівень доходів (витрат) решти протосередніх ледь перевищує прожитковий мінімум. Умовно цю групу, яка становить 22,9% населення, можна назвати *низькодохідними, або про-бідними*, оскільки за міжнародними стандартами та критерієм доступу до різних матеріальних благ такий рівень споживання (сукупних еквівалентних витрат) характерний для бідного населення. Середній рівень доходів у ній у 2005 р. становив 502,6 грн на одного умовно дорослого на місяць, витрат – трохи менше за 425 грн.

По-друге, населення із середніми доходами загалом дещо перевищує встановлені попереднім розподілом рамки. Доцільно було б додати до нього нижній прошарок із групи заможних. Адже середньомісячний рівень доходів цього населення у 2005 р. – 966,1 грн на одного умовно дорослого, що становить трохи більше двох прожиткових мінімумів. Найбільш забезпечені у цій групі мають витрати на рівні 1311,8 грн на місяць, найменш забезпечені – 1017,6 грн. Враховуючи рівень цін на майно та, передусім, на нерухомість, навряд чи сьогодні це можна назвати доходом заможної особи. Таким чином, ці 5% населення країни становлять скоріш за все *верхівку середньодохідної групи*.

Основу, так би мовити, кістяк середньодохідних українців сьогодні становить населення з середньомісячним рівнем доходу (витрат) у межах від 756,8 до 1017,6 грн на особу. Середній рівень доходів та витрат населення цієї групи практично відповідає середньому по країні рівню заробітної плати і у 2005 р. становив, відповідно, 802,6 грн на одного умовно дорослого на місяць та 871,8 грн.

Решта представників середньодохідної групи становить *нижній шар, або базу середнодохідних* нині в Україні. У 2005 р. ця група об'єднувала 23% населення країни із середньомісячним рівнем доходів 635,5 грн на одного умовно дорослого, витрат – на рівні 634,8 грн.

Отже, група *заможних* таким чином обмежується 3% населення, яке різко вирізняється з-поміж решти за рівнем своїх доходів. Середній рівень доходів у 2005 р. становив 1405,6 грн на місяць на особу, витрат – 1965,2 грн. Враховуючи те, що база обстежень умов життя домогосподарств України в силу об'єктивних причин не охоплює найвищий (як і найнижчий) шари нашого населення, наведені цифри можуть бути дещо занижені.

Таким чином, найбільш оптимальна структура населення України за доходами (витратами) на сьогодні майже на 40% складається з представників середньодохідних груп та ще 8% наближені до них (рис. 7.14).



Рисунок 7.14. Структура населення України за рівнем середньодушових доходів, 2005 р., %

І хоча така структура ще далека від нормальної для держави зі стабільною ринковою економікою, де середній клас становить більшість населення, все ж таки для України характерна позитивна динаміка у цьому напрямку.

2. Стратифікація за рівнем освіти

Рівень освіти є одним із основних критеріїв та визначальних факторів рівня життя населення. Досить часто в радянській науці та роботах західних науковців саме освітньо-кваліфікаційний рівень та зумовлена цим професійна діяльність і визначали місце людини у соціальній ієрархії. Але сьогодні в нашій країні ці показники не можуть бути використані як основа для поділу на страти через низку причин:

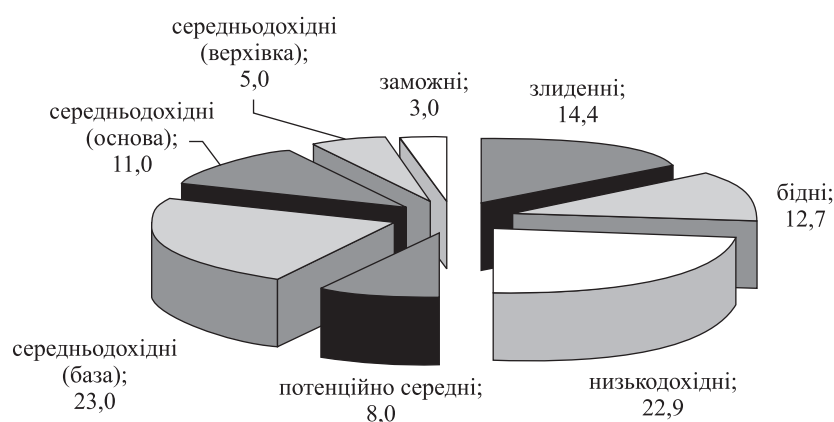
- поширення ринкових законів та криза державної економіки зумовили наявність великої різниці в оплаті роботи працівників бюджетної та приватної сфери з однаковими професійно-освітніми характеристиками;

- зростання безробіття, спричинене економічною кризою початку 90-х рр. в Україні, залишило поза ринком праці навіть висококваліфікованих спеціалістів, які досить часто змушені були змінити роботу, зайнявши менш кваліфіковані робочі місця;

- рівень оплати праці значною мірою залежить сьогодні від престижності професії – найбільш перспективними і високооплачуваними є нові професії, що їх потребує ринкова економіка.

Однак варто зазначити, що освіта залишається позитивним чинником для добробуту населення. Навіть в умовах перехідної економіки особа з вищою освітою має більше шансів отримати високооплачувану роботу порівняно із конкурентами на ринку праці, що не мають вищої освіти. Проте при визначенні стратифікаційних ознак у перехідному суспільстві значення має не тільки рівень доходів, гарантований освітою, а й чинники гідної праці. Мова йде, зокрема, про відповідність профілю зайнятості отриманій професії за освітою, належним умовам праці тощо.

В Україні на сьогодні понад 40% населення мають вищу освіту різних ступенів. Більшість з них отримали вищу освіту в галузі технічних наук (40,4%), економіки (19%) та педагогіки (11,7%). Ще майже 40% мають повну загальну середню освіту, тобто закінчили загальноосвітні заклади, професійно-технічні училища тощо. Причому, як свідчить динаміка, останні 7 років популярність вищої освіти серед населення зростає: якщо у 1999 р. повну

вищу освіту мали 15,9% населення, у 2003-му – 16,7%, то у 2005 р. – вже 19,2%. Також за цей період в 1,7 раза збільшилась і питома вага населення з неповною вищою освітою (рис. 7.15), а також зменшилась частка населення з низьким рівнем освіти (початкова загальна та нижче).



Рисунок 7.15. Динаміка рівня освіти населення, 1999 та 2005 рр., %

І хоча рівень освіти сьогодні прямо не визначає становища особи в суспільстві, існує чітка залежність між рівнем освіти та матеріальним добробутом населення. Так, у 2005 р. більшість населення у віці старше 25 років, що за рівнем своїх доходів (витрат) входить у групу заможних, має вищу освіту. Причому повну вищу освіту мають 39,2% представників дохідної групи заможних (табл. 7.6).

Таблиця 7.6

Показники освіти населення різних дохідних груп, 2005 р., %

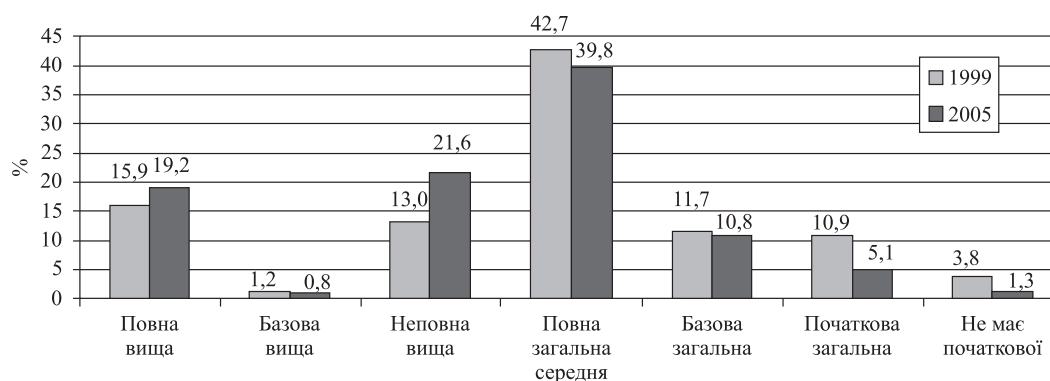
Рівень освіти	Дохідні групи					Все населення
	злиденні	бідні	прото-середні	середньо дохідні	заможні	
Повна вища	8,2	9,8	15,6	24,1	39,2	19,2
Базова вища	0,4	0,3	0,8	1,0	0,7	0,8
Неповна вища	15,2	18,5	21,9	24,0	24,6	21,6
Повна загальна середня	52,5	47,7	40,7	35,4	26,2	39,8
Базова загальна	13,4	14,2	12,5	8,7	5,3	10,8
Початкова загальна	6,8	6,2	5,7	4,2	2,2	5,1
Інше	3,6	3,3	2,8	2,5	1,8	2,8
Всього	100,0	100,0	100,0	100,0	100,0	100,0

Джерело: розрахунки співробітників ІДСД за даними обстежень умов життя домогосподарств у 2005 р.

Серед бідних та злидених питома вага тих, хто має повну вищу освіту не перевищує 10%, а більшість має лише повну загальну середню освіту. Представники середньодохідної групи також мають високі освітні показники: майже половина з них має вищу освіту різного рівня, серед яких 24,1% – повну вищу освіту. При цьому найнижчий прошарок середньодохідної групи лише на 22,2% складається з осіб з повною вищою освітою, тоді як основний прошарок середньодохідних – на 28,1%. А та частина групи заможних, яку ми віднесли до верхнього шару середньодохідних, уже на 35,6% складається з осіб з повною ви-

щою освітою, що майже вдвічі більше, ніж у середньому по країні. При цьому частка населення, що не має навіть повної загальної середньої освіти у цій групі становить лише 10,9% проти 18,6% по країні в цілому. Серед найвищої дохідної групи заможних, яка представляє 3% населення країни, понад 70% мають вищу освіту і лише 6,3% не мають повної загальної середньої освіти.

Помітно відрізняється також рівень освіти протосередніх, яких ми віднесли до потенційно середніх та до низькодохідних. Так, основна частина групи низькодохідних має повну загальну середню освіту, тоді як у потенційно середній дохідній групі повну загальну середню освіту мають 36,1% населення, а 43,6% мають вищу освіту різного рівня (у низькодохідній групі – 36,3%).

Рисунок 7.16 демонструє наявність чіткої залежності між рівнем забезпеченості виділених нами восьми дохідних груп та рівнем їх освіти: вищу освіту мають тим більше представників групи, чим вище дана група розташована порівняно з іншими, і навпаки, частка осіб із низьким рівнем освіти тим менша, чим більш високий рівень витрат відповідає даній групі.



Рисунок 7.16. Рівень освіти населення в залежності від приналежності до певної дохідної групи, 2005 р., %

Таким чином, здобута освіта має прямий вплив на рівень життя населення України і виступає важливим фактором, який визначає імовірність потрапляння особи у заможні, більш забезпечені дохідні групи.

3. Стратифікація за соціально-економічним статусом

Статус на ринку праці також визначає місце особи в суспільстві, має прямий вплив на її рівень життя, а головне – свідчить про стабільність її становища в суспільстві. За даними 2005 р., в Україні майже половина населення віком старше 18 років (46,5%) – це наймані працівники. Поза сумнівом, що це досить неоднорідна група, у якій рівень життя населення суттєво залежить від сфери діяльності та сектора економіки. Але наймані працівники – це статус, який свідчить про досить стабільне матеріальне становище (звичайно, за умови стабільного розвитку економіки). Високий соціально-економічний статус роботодавців, куди, зокрема, входять підприємці, що наймають працівників, представлений сьогодні в Україні лише 0,7% населення. Значна частка населення представляє пенсіонерів (28,4%) та безробітних (тимчасово непрацюючі) – 10,5%, 5,2% населення віком старше 18 років становлять домогосподарки, 4,9% – учні та студенти, 1,8% – самозайняті.

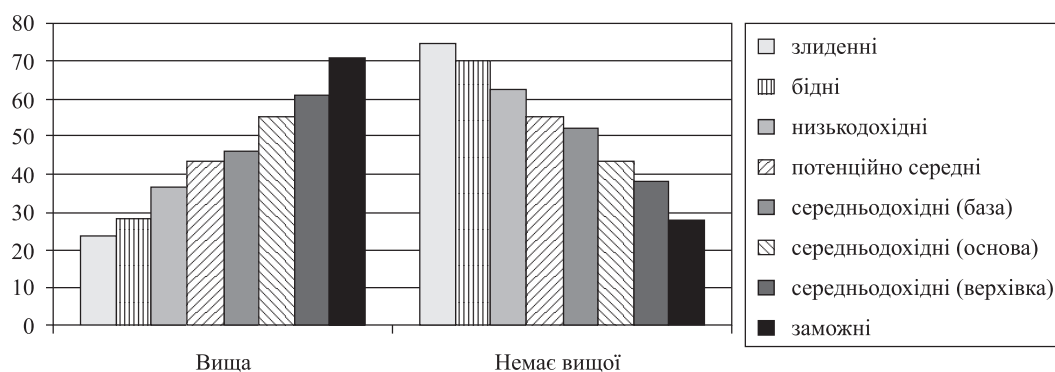
Ще наприкінці 90-х помітну частку населення (8,3%) представляли члени колективних підприємств, кооперативів, але після реорганізації цих структур дане населення попов-

нило інші соціально-економічні групи. Так, порівняно із 1999 р. серед населення країни збільшилась питома вага працюючих за наймом віком старше 18 років – з 37,4% до 46,5%. На 0,1 відсоткового пункту збільшилась питома вага роботодавців, на 0,8 в. п. – самозайнятих, на 1,1 в. п. – домогосподарок. Поряд із цим за означений період дещо зменшилась у структурі населення України питома вага безробітних (на 2,6 в. п.), пенсіонерів (майже на 2 в. п.).

Значна частка працюючих за наймом українців та роботодавців сьогодні працює у сфері обробної промисловості (відповідно, 7,7% та 13,8%). Значна частка населення сьогодні зосереджена у сфері оптової та роздрібно торгівлі (у тому числі, торгівлі транспортними засобами), послуг з ремонту: серед найманих працівників у цій сфері працюють 12,5%, проте серед роботодавців їх уже 48,7%, серед безоплатно працюючих членів сімейних підприємств – 68,1%, серед самозайнятих – 39%. Серед найманих працівників велика частка також працює у сфері охорони здоров'я та освіти (відповідно, 8,7% та 12%).

Високий статус на ринку праці також сприяє потраплянню особи у більш заможні дохідні групи. Так, абсолютна більшість (71,6%) роботодавців сьогодні в Україні належать до середньодохідної або заможної дохідної груп. Причому 13,5% роботодавців потрапляють до найвищої дохідної групи заможних, яка по країні в цілому становить лише 3,3%, а ще 13,6% – до верхівки середньодохідної групи, яка по країні в цілому становить 5,6%. І навпаки, понад 40% безробітних українців потрапляють до бідних дохідних груп, і ще 23,1% – до групи низькодохідних, яка в середньому по країні становить 22,6% (рис. 7.17).



Рисунок 7.17. Розподіл роботодавців та безробітних в Україні в залежності від рівня дохідної групи, 2005 р., %

Найбільш неоднорідна група найманих працівників сьогодні представляє найбільшу частку населення практично кожної з дохідних груп. Але чим вище дохідна група, тим більша частка в ній належить найманим працівникам: якщо в групі злиденних це 39%, то в групі заможних – уже майже 60%, що в 1,3 раза більше, ніж частка найманих працівників становить у населенні країни загалом (табл. 7.7). Те саме стосується і роботодавців: становлячи в структурі населення країни віком старше 18 років 0,7%, у групі злиденних вони займають лише 0,2%, тоді як у групі заможних – 2,1%. Частка безробітних у дохідній групі злиденних вдвічі більша за середній по країні показник, тоді як у групі заможних – удвічі менша.

Таблиця 7.7

**Розподіл населення віком старше 18 років різних дохідних груп
у залежності від соціально-економічного статусу, 2005 р., %**

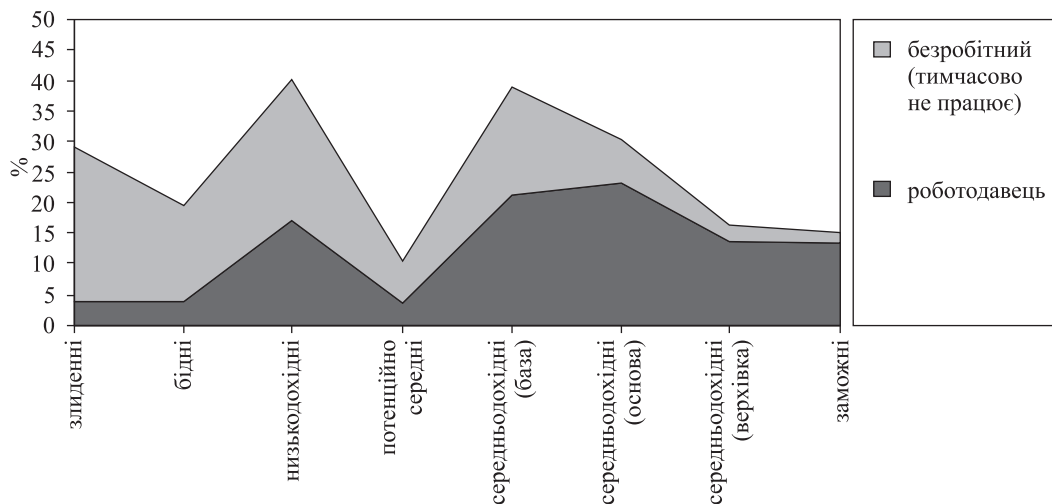
Соціально-економічний статус	Дохідні групи					Все населення
	злиденні	бідні	прото-середні	середньо-дохідні	заможні	
Працюючий за наймом	39,0	41,9	44,5	49,7	59,6	46,7
Роботодавець	0,2	0,2	0,5	0,9	2,1	0,7
Самозайнятий	1,3	1,7	1,8	1,9	2,1	1,8
Пенсіонер	23,2	29,3	30,9	30,0	19,9	28,4
Студент	3,0	4,2	4,2	4,5	5,2	4,2
Учень	1,1	0,7	0,9	0,5	0,4	0,7
Безробітний (тимчасово не працює)	20,7	13,6	10,4	7,2	5,3	10,5
Домогосподарка	9,3	7,0	5,1	3,7	3,8	5,2
Інше	0,1	0,0		0,0		0,0
Немає відповіді	2,1	1,5	1,8	1,6	1,7	1,7
Всього	100,0	100,0	100,0	100,0	100,0	100,0

Джерело: розрахунки співробітників ІДСД за даними обстежень умов життя домогосподарств у 2005 р.

Досить неоднорідною є також соціальна група пенсіонерів: по-перше, рівень пенсій залежить від попередніх заробітків, а по-друге, досить значна частка пенсіонерів сьогодні має також трудові доходи. Цим пояснюється той факт, що пенсіонери сьогодні широко представлені майже у всіх дохідних групах. Проте і тут є певна закономірність: найменша питома вага пенсіонерів сьогодні знаходиться у крайніх дохідних групах, особливо у групі заможних (19,9% порівняно із 30,9% – у групі протосередніх). Якщо розглядати більш детально, найбільше пенсіонерів сьогодні знаходиться у структурі найнижчого прошарку середньодохідних (31,2%) та прошарку потенційно середніх (31,1%), у найвищій дохідній групі заможних пенсіонери становлять лише 13,7%, що вдвічі менше за їх частку у структурі всього населення країни.

Таким чином, стабільність і визначеність статусу особи на ринку праці сьогодні в Україні збільшує її шанси потрапити у забезпечені дохідні групи.

4. Стратифікація за самооцінкою

Незважаючи на те, що останніми роками в Україні спостерігається підвищення рівня забезпеченості значної частини населення, особливо середніх груп, для більшості українців характерним залишається досить низький рівень самооцінки. За даними 2005 р., 77% населення України відносить себе до бідних верств, і лише 0,2% вважають себе заможними (рис. 7.18). Із середнім класом себе асоціюють менше чверті українців (22,1%).

Тобто населення, яке належить до протосередньої дохідної групи, на сьогодні більш схильне відносити себе до бідних, ніж до середнього класу. Це є негативним фактором, оскільки низька самооцінка населення цієї групи не сприяє його інтеграції до середнього класу, незважаючи на будь-які зусилля держави у цьому напрямку. Але нині не лише абсолютна більшість (майже 80%) представників протосередньої дохідної групи схильна відносити себе до нижчого соціального класу, а й навіть більшість домогосподарств із високими доходами (дохідна група заможних) відносять себе до класу бідних (табл. 7.8).



Рисунок 7.18. Розподіл населення України за самооцінкою у 2005 р., %

Таблиця 7.8

**Самоідентифікація населення із певним соціальним класом
у залежності від дохідної групи, 2005 р., %**

Майнові групи	До яких верств населення відносить себе домогосподарство				Всього
	До заможних	До представників середнього класу	До бідних	Не змогли визначитись	
Злиденні	—	8,4	91,3	0,2	100,0
Бідні	—	16,2	83,4	0,4	100,0
Протосередні	0,1	19,5	79,7	0,7	100,0
Середньодохідні	0,3	27,3	71,6	0,8	100,0
Заможні	0,6	43,7	54,4	1,3	100,0
Україна	0,2	22,1	77,0	0,7	100,0

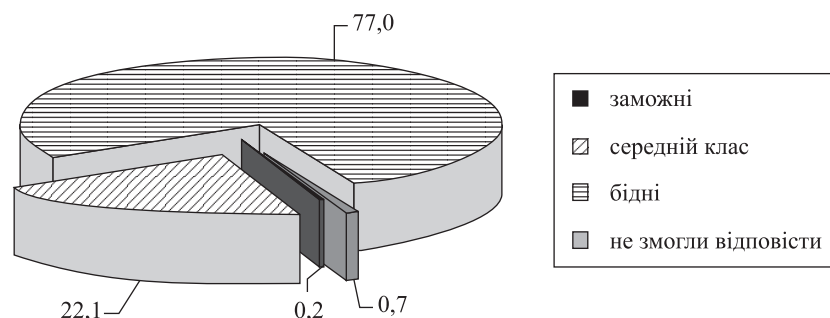
Джерело: розрахунки співробітників ІДСД за даними обстежень умов життя домогосподарств у 2005 р.

Таким чином, низька самооцінка українським населенням свого матеріального становища є на сьогодні найбільш жорстким обмежувальним чинником формування пропорційної класової структури. Адже об'єктивно клас як повноцінне соціальне утворення існує лише за умови визнання його членами себе як представників даного класу. За таких умов, перспективи формування в Україні повноцінних середнього та особливо вищого класів здаються досить непевними та віддаленими.

Цікаво, що на фоні загальної низької самооцінки населенням свого матеріального становища навіть та частина населення, яка ідентифікує себе із заможними верствами, у більшості своїй не відповідає дохідним характеристикам виділеної нами дохідної групи заможних (сукупний середньодушовий рівень доходів (витрат) яких перевищує 1018 грн на місяць). Середньомісячний рівень доходів (витрат) більшості «суб'єктивних заможних» відповідає рівню середньодохідної групи, а 21,6% – рівню протосередньої дохідної групи. І лише чверть населення, яке відносить себе до заможних верств, має рівень доходів (витрат) у рамках відповідної дохідної групи. 9,4% населення, що ідентифікує себе сьогодні із середнім класом, мають середньомісячний рівень доходів (витрат), що відповідає лише дохідній групі бідних, а 5,5% – взагалі рівню дохідної групи злиденних.

Проте рівень доходів є лише одним із критеріїв при визначенні соціального становища окремого індивіда або сім'ї. Наявність суттєвої невідповідності показників самооцін-

ки населенням свого соціального статусу із розрахованою нами структурою за критерієм рівня поточних еквівалентних витрат може бути пояснена впливом інших об'єктивних критеріїв, а також відмінністю показників оцінки матеріального становища домогосподарства. Наприклад, оцінка матеріального становища домогосподарства на основі показників поточних еквівалентних доходів або ресурсів, а не витрат, дає вищі результати. Так, середній рівень витрат населення, що, за самооцінкою, відноситься до заможних верств населення, за даними 2005 р. становить майже 852 грн на особу на місяць, що є нижчим за поріг виділеної нами дохідної групи заможних (1018 грн); а от рівень їхніх доходів становить уже 1265,7 грн на особу на місяць, а рівень сукупних еквівалентних ресурсів (які, крім доходів, включають ще наявні заощадження, надходження від повернення кредитів тощо) становить вже 1267,5 грн. Отже, можна припускати, що населення, відносячи себе до заможних соціальних груп, орієнтується не на рівень свого споживання, а враховує наявне у власності майно, яке гарантує впевненість у завтрашньому дні (заощадження, наявність нерухомого та/або рухомого майна тощо).

Як свідчить аналіз, населення, що схильне високо оцінювати свій соціальний статус, має, як правило, високі освітньо-професійні характеристики. Так, понад 90% населення, що відносить себе до заможних верств, проживає у домогосподарствах, голови яких мають вищу освіту. При чому, у переважній більшості голови таких домогосподарств мають саме повну вищу освіту. Населення, що ідентифікує себе із середнім класом, також має високі освітні показники: понад 50% з них проживають у домогосподарствах, голови яких мають вищу освіту, і лише 10,4% – де голови домогосподарств не мають навіть повної загальної середньої освіти. На противагу їм, більшість населення, що схильне відносити себе до бідних, проживає у домогосподарствах, де голови мають лише повну загальну середню (43,3%) або нижчий рівень освіти (17,7%). Майже 35% населення, що вважає себе заможним, проживає у домогосподарствах, де голови мають статус роботодавців на ринку праці. У населення, що за самооцінкою відноситься до середнього класу, цей показник значно нижчий – 2,6%, а у бідних за самооцінкою – лише 0,5%.

Таким чином, можна припустити, що населення, яке ідентифікує себе як представників заможних та середніх верств, за умови відповідності іншим стратифікаційним ознакам (високий рівень поточних доходів, високий рівень освіти, високий соціально-економічний статус) і є осередком певного соціального класу. У такому випадку структура українського суспільства, що склалася нині, має вигляд піраміди із широкою основою і майже незначною верхівкою.

Сьогодні в Україні досить важко оцінити, наскільки сформований вищий клас, або еліта суспільства. Низький рівень доходів переважної більшості населення країни та низька самооцінка ним свого соціального становища, незважаючи на загалом непогані показники освіти та стабілізацію ситуації на ринку праці останніми роками, не сприяють формуванню соціальної групи, яка дійсно може називатися елітою суспільства. Навіть приблизні оцінки показують, що нині менше відсотка українського населення має всі ознаки вищого соціального класу, або еліти суспільства. Так, серед 8% населення, що належить до дохідної групи заможних (більшість якої, як показано вище, логічніше було б віднести до верхівки середньодохідної групи), лише 0,6% дійсно вважають себе заможними. У масштабах країни це лише 0,05% населення, або трохи менше 23 тисяч. Як свідчать дослідження українського середнього класу (див. розділ 8 цієї роботи), населення, що має необхідні об'єктивні ознаки середнього класу та вважає себе таким, сьогодні становить менше десятої частини всього населення України.

Іще приблизно 10% (у рамках виділеної нами дохідної групи «середньодохідні – основа») можна віднести до середнього класу, але тільки до нижньої його частини. Адже рівень їхніх поточних доходів та особливості споживання не дадуть можливості вести спосіб

життя, характерний для західного представника середнього класу (майже 40% представників даної групи населення щомісячно витрачають на харчування понад 60% свого сукупного доходу). Решта, майже 80% – бідні верстви населення. Звичайно, ця група є досить неоднорідною і може бути стратифікована в залежності від наявності додаткових переваг, що дають можливість у подальшому поповнити одну із вищих соціальних груп.

Висновки

Отже, українське суспільство сьогодні знаходиться на етапі формування нової соціальної структури. Економічна криза та руйнація соціальної структури на початку 90-х рр. минулого століття призвели до формування значного дисбалансу у рівнях матеріальної забезпеченості населення, коли основна маса українців мала низький рівень доходів. Підвищення загального рівня життя в Україні останніми роками сприяло вирівнюванню розподілу населення за доходами, суттєво наблизившись до типових ознак форми нормального розподілу. Однак загальний рівень розшарування не лише не зменшився за даний період, а навіть зріс, що є наслідком збільшення розриву між основною масою населення та найбільш забезпеченою його часткою.

Крім того, процеси диференціації населення за рівнем доходів сьогодні більш інтенсивно проявляються серед міського населення, ніж серед селян. Негативний аспект цього явища пов'язаний із відсутністю у сільського населення України широких можливостей для підвищення рівня своїх доходів. Ситуація, коли місцевість проживання стає одним із вагомих факторів, що визначають рівень життя та місце індивіда або сім'ї у суспільстві, несе в собі велику загрозу його розбалансування. Надмірна інтенсифікація міграційних процесів, урбанізація рано чи пізно призводять, як правило, до занепаду окремих видів економічної діяльності разом із регіонами та жителями, що прив'язані до них.

Характерною особливістю соціальної структури, що формується за даних умов, є наявність значного дисбалансу між її основними складовими. Значна перевага низькодохідних прошарків у структурі населення, з одного боку, і з другого – невелика група дійсно заможного населення, яке, однак, різко виділяється за рівнем добробуту на фоні решти населення. Така ситуація, особливо за відсутності потужного, економічно незалежного середнього класу, може загрожувати соціальними конфліктами.

Визначальним чинником соціальної стратифікації в Україні сьогодні є економічний статус, що цілком характерно для суспільств з перехідною економікою. Розподіл населення за рівнем поточних доходів (витрат) демонструє наявність у сучасній Україні проблеми бідності значної маси населення. Високий рівень освіти та статус на ринку праці, звичайно, сприяють потраплянню до вищих соціальних верств, але низькі у більшості випадків стандарти оплати праці нівелюють ці переваги, що не може сприяти розвитку ринкових відносин. Надзвичайно низькі показники самооцінки населенням свого матеріального становища у всіх дохідних групах свідчать про наявність конфлікту між високими стандартами життя, що рекламує сьогодні ринок, і реальними можливостями більшості населення країни. Навіть незважаючи на загальне підвищення рівня життя населення, що спостерігається в Україні у післякризовий період, абсолютна його більшість за своїм самопочуттям визначає себе як бідних.

Дана ситуація лише підтверджує той факт, що в Україні досі не сформувалася цілісна соціальна структура. На сьогодні можна лише говорити про існування певних соціальних груп, які, однак, і є базовими для подальшого формування повноцінних соціальних класів. І значна роль у формуванні в Україні суспільства соціальної рівноваги, становленні потужного середнього класу як соціальної основи стабільності, подолання масової бідності належить державі як гаранту прав і свобод усіх верств населення.

Розділ 8. СТАНОВЛЕННЯ СЕРЕДЬНОГО КЛАСУ В УКРАЇНІ

Формування і розвиток середнього класу – базові соціальні процеси в трансформаційних економіках. Факт формування середнього класу можна було б розглядати як важливий критерій ефективності реформ, що свідчить про міцність усієї системи економічних, соціальних і політичних інститутів.

На початку економічних реформ в Україні передбачалося, що вони приведуть до народження масштабного середнього класу – економічно самостійного соціального суб'єкта, здатного ефективно виконувати традиційні для нього функції – здійснювати заощадження й інвестування в економіку країни, відігравати роль основного платника податків, виступати як стабілізатор суспільно-політичних процесів. Формування середнього класу здавалося процесом цілком природним і таким, що не потребує спеціальних заходів. Очевидними допоміжними кроками були: приватизація (розподіл) соціалістичної власності, ліквідація колективного сільського господарства, масове створення нових малих підприємств і т.ін. У поспіху, зрозуміло, важко було очікувати системи спеціальних заходів, спрямованих на підтримку середнього класу.

У колишніх соціалістичних країнах Європи малий бізнес не був цілком ліквідований (особливо в роздрібній торгівлі, послугах та сільському господарстві), гіпертрофія важкої промисловості не була настільки яскраво виражена, як у СРСР, а значна частина інтелігенції опонувала державі. Саме тому відновлення середнього класу та демократичного громадянського суспільства там відбувалося більш природно. Залишаючи осторонь деталі, можна сказати, що середній клас у більшості країн назагал одержав від трансформації приблизно те, що очікував як політично, так і економічно.

В Україні цей процес був більш затьямним та драматичним. Економічні реформи проходять набагато важче і суперечливіше, ніж очікували всі учасники й спостерігачі процесу. Стрімке скорочення доходів населення, різке розшарування, поставили різні шари середнього класу в суперечливе становище – можливість брати участь у демократичному процесі при скороченні матеріальних основ для незалежної політичної поведінки. Ця затьяжна трансформаційна криза набула в нашій країні характер хронічних галузевих та регіональних криз. У цій ситуації не дивно, що самопочуття значної частини населення, яка раніше належала до середніх шарів, нині втратила соціальний статус й розчарована через невиправдані очікування. У недалекому минулому радянська ідеологія стверджувала, що створення матеріальних цінностей посідає чільне становище порівняно з інтелектуальною працею, і це призвело до значних перекосів у структурі «людського капіталу».

Науковий і практичний інтерес до проблеми формування й розвитку середнього класу в Україні різко активізувався у 2001 р. Незважаючи на зростання напруженості на ринку праці, заборгованості з грошових виплат населенню, кризи бюджетної та пенсійної сфер, досить чітко виявили себе і позитивні тенденції – поживлення на споживчому ринку, зростання платоспроможного попиту населення, збільшення обсягу заощаджень, реструктуризація споживання на користь зниження, починаючи з 2000 р., частки витрат на харчування в загальній структурі споживчих витрат. Усе це було непрямим свідченням існування й розвитку середнього класу.

Економічна криза не могла не ускладнити економічне становище тих шарів населення, що можуть бути віднесені до середнього класу. Проблема значною мірою ускладнюється тим, що протягом тривалого періоду в Україні проблеми соціальної стратифікації взагалі і поняття «середній клас» як її елемент практично ігнорувалися суспільними науками. Хоча термін «середній клас» нині міцно ввійшов як у суспільну свідомість, так і в наукову практику,

ця категорія тривалий час використовувалася як публіцистичний термін і не мала ні наукового опису, ні методології дослідження. Незважаючи на підвищений інтерес до проблеми, досі в Україні немає жодної соціологічної або економічної роботи, у якій достатньо глибоко розглядалися б проблема ідентифікації українського середнього класу і конкретні соціально-економічні аспекти його життєдіяльності. Роботи, спеціально присвячені цій соціальній групі, орієнтовані, передусім, на з'ясування питань, що є український середній клас і чи є він узагалі.

8.1. Теоретичні аспекти ідентифікації середнього класу

Наявність і велика питома вага середнього класу в системі соціальної стратифікації є однією з істотних ознак розвинутого цивілізованого суспільства. Водночас, якщо сама актуальність проблеми середнього класу не викликає сумнівів, різні її аспекти, пов'язані з критеріями ідентифікації, оцінками реальної та потенційної чисельності, основними моделями соціальної дії, носять гостро дискусійний характер. Невизначеність, що існує в цьому питанні, потребує детального розгляду основних теоретичних підходів до проблеми.

Поняття «середній клас» для науки не є канонічним. Радянські довідкові видання 60-х – початку 80-х рр. («Філософська енциклопедія» 1960–1970 рр., «Філософський словник» 1983 р.) з очевидних причин цей термін критикували й відкидали. Замість нього йшлося про «середні шари», що в душі класового підходу визначалися як «сукупність проміжних суспільних груп у класовому суспільстві, за об'єктивними ознаками не належних до основних класів» [13, с. 122-123; 14, с. 651-652]. У довідниках часів перебудови з терміном «середній клас» уже не сперечаються. Його просто не згадують. Що ж стосується середніх шарів, то їх, так само, як і раніше, визначали в рамках класової теорії як «сукупність соціально неоднорідних шарів і груп у класово-антагоністичному суспільстві, що займають проміжне положення між основними класами» [55, с. 444; 56, с. 385].

Утім, неуважність до середнього класу за радянського періоду цілком компенсувалася науковими публікаціями, що з'явилися наприкінці 90-х рр. Терміни, що їх використовували вчені для найменування сукупності груп, які асоціюються із середнім класом, різні. Це і «середній клас» і «середній шар». Однак поза залежністю від застосовуваної термінології всі автори сходяться на розумінні середнього класу як страти, тобто групи, що займає визначену сходинку у соціальному просторі та знаходиться між групами, розташованими вище й нижче. У такій ситуації питання про те, чому різні дослідники воліють по-різному називати середній клас, зберігає, вочевидь, важливість для суто теоретичної або ідеологічної дискусії, але мало що дає для прикладного аналізу. Так само для такого аналізу не становить великого інтересу і дискусія про те, чи є середній клас шаром (в однині) чи шарами. Справді, поза сферою обговорень досить важко знайти істотну різницю між концепцією шарів, що включає кілька груп, і концепцією групи, що складається з декількох шарів. З урахуванням сказаного стосовно середнього класу, далі терміни «клас», «шар», «шари», «соціальна група» уживаються як синоніми.

Розглядаючи проблему ідентифікації середнього класу, дослідники користуються дуже широким спектром критеріїв, які для зручності можна розділити на стратифікаційні і нестратифікаційні. До перших належать характеристики, що задають місце групи в соціальній ієрархії.

З робіт, присвячених середньому класу, стратифікаційні критерії його виділення найбільш системно висвітлюються в роботах Т. Заславської. У їх основу покладено концепцію багатомірного соціально-стратифікаційного простору. У [44, с. 7–9] вона вводить три осі цього простору (три узагальнених критерії стратифікації), називаючи їх політичним, економічним і соціокультурним потенціалами. Пізніше [46, с. 226] до зазначених критеріїв

додається ще один – соціальний престиж, що є концентрованим відображенням перших трьох ознак. Це чотиримірний стратифікаційний простір – лише перше наближення до реально використовуваного в дослідженні набору стратифікаційних характеристик. По суті справи кожний з перерахованих індикаторів являє собою сукупність більш конкретних критеріїв, частина яких описується за допомогою декількох шкал. Для оцінки перших трьох стратифікаційних потенціалів автор використовує чотирнадцять шкал [44]. Цей підхід чітко орієнтований на подолання емпіричного дослідження і відкриває гарні можливості для комплексної, «стереоскопічної» оцінки соціальних груп.

Водночас система стратифікаційних потенціалів не позбавлена, принаймні, двох серйозних «слабких ланок». Перша з них – включення на концептуальному рівні в політичний та економічний потенціали того самого елемента. У [44, с. 7] політичний потенціал визначається як «місце в системі керування суспільством і економікою», а в [46, с. 226] – як «обсяг владних і управлінських функцій». При цьому в обох роботах підкреслюється, що в даний час першорядної значущості набуває економічний аспект політичної влади, тобто роль суспільних груп у керуванні економікою, у приватизації власності й у розпорядженні матеріальними та фінансовими ресурсами. Поряд з цим, одним із трьох компонентів економічного потенціалу названо причетність до процесів розподілу, переміщення й обміну суспільного, особливо державного, продукту. Двома іншими компонентами економічного потенціалу є володіння капіталом, спроможним приносити дохід, і рівень особистого доходу й споживання. Присутність в економічному й політичному потенціалах причетності до розподілу державної власності розмиває границі між ними.

Друга слабка ланка – відсутність інструментів для виміру власне політичного потенціалу групи, тобто її сукупного, кумулятивного (прямого й непрямого, формального і неформального) впливу на процес ухвалення рішень органами влади різних рівнів. Виділяються групи впливу, що складаються з осіб, які формально не займають управлінських посад, але мають «владний неформальний статус», тобто включені до неофіційної ієрархії влади. У дослідженні замість нього вимірюється адміністративний (управлінський) потенціал, тобто формальне (посадове) становище окремих представників даної групи в органах влади та інших (невладних) державних і недержавних структурах.

При розкритті конкретного змісту і прив'язці політичного потенціалу до питань анкети його головним індикатором називається тип займаних респондентами посад. Про власне політичний аспект групового впливу тут не йдеться, і сам потенціал (у точній відповідності до характеру застосовуваної для його оцінки шкали) починає іменуватися вже не політичним, а управлінським. У рамках економічного потенціалу причетність до процесів розподілу, переміщення й обміну суспільного продукту також ніяк не оцінюється, оскільки виміряти ступінь причетності різних економічних, професійних та посадових груп до розподільних механізмів не просто.

Також спирається на концепцію багатомірного соціального простору З. Голінкова. Однак запропоновані нею підходи до стратифікації непослідовні та суперечливі. Спочатку вводяться три критерії стратифікації: власність, влада і соціальний статус. Прототипом цього набору, швидше за все, є перелік стратифікаційних факторів М. Вебера у викладі Н. Смелзера [128], тобто високий рівень добробуту, влада і престиж. Підхід Н. Смелзера логічний – перелічувані ним фактори незалежні. Тим часом, зроблена З. Голінковою заміна «престижу» на «соціальний статус» цю логіку руйнує. Дійсно, власність і влада самі є статусними характеристиками, і присутність в одному ряду з ними соціального статусу як самостійного стратифікаційного фактора вступає в суперечність з головним принципом побудови простору – незалежністю координатних осей.

При цьому згаданий набір стратифікаційних критеріїв не є для З. Голінкової остаточним. Розмежовуючи об'єктивне і суб'єктивне визначення стратифікації, вона як критері-

рії об'єктивної стратифікації пропонує вже трохи іншу трійку факторів. У новому наборі єдиним збереженим від колишньої комбінації фактором є володіння власністю, а соціальний статус змінюється на соціальний престиж. Ця система координат представляється більш чіткою, ніж попередня. Однак проблеми виникають і тут: річ у тім, що престиж розглядається як критерій об'єктивної та суб'єктивної стратифікації одночасно. За словами З. Голінкової [144], «соціальний шар може бути визначений об'єктивно і суб'єктивно, і від цього залежить соціальна стратифікація. Суб'єктивне визначення – оцінка окремих соціальних ролей з боку індивіда. Ці ролі розподіляються на сходинках ієрархії соціальних цінностей. Оцінку дає кожен індивід. Соціальний стан є основною оцінкою важливості соціальної ролі особи в конкретному суспільстві, або скоріше престиж в очах оточуючих. При об'єктивному визначенні основний акцент робиться на визначеній ролі в суспільному поділі праці. Тут індивіди теж займають визначений соціальний стан на основі соціально-економічного змісту: місця в розподілі матеріального добробуту, володіння владою та соціального престижу».

Утім, на цьому трансформації стратифікаційних осей у З. Голінкової не закінчуються: детермінантами «стратифікації взагалі» (соціального статусу страт) виявляється нова трійка факторів: стиль (спосіб) життя, освіта і престиж, а критерії об'єктивної стратифікації представляються у вигляді двох схожих, але не тотожних відкритих переліків. Основними критеріями соціально-економічної диференціації визнаються такі потенціали: політичний, економічний та соціокультурний. Теоретичні міркування стосовно проблеми стратифікації зустрічаються в роботах інших соціологів, але практично нічого нового до сказаного вони не додають.

Таким чином, усі основні пропоновані різними дослідниками стратифікаційні критерії можуть бути зведені в єдину таблицю (таблиця 8.1).

Таблиця 8.1

**Стратифікаційні критерії ідентифікації середнього класу
(зведене групування)**

Групи критеріїв	Критерії	Шкали вимірювання
1. Матеріальний добробут (матеріальний статус)	Поточний дохід Рухоме майно Нерухоме майно та транспортні засоби у володінні Заощадження (грошові внески, готівка, облігації та інші цінні папери)	Величина в грошовому вираженні Наявність/відсутність, кількість одиниць тощо Величина в грошовому вираженні
2. Володіння засобами виробництва (капіталом)	Підприємства, фірми з найманою робочою силою, товарні фірми й ін.: повна власність або участь у власності у всіх формах, включаючи прості акції й інші «голосуючі» цінні папери Майно для індивідуальної трудової діяльності	Наявність/відсутність Величина в грошовому вираженні
3. Професійно-посадовий (соціально-професійний) статус	Управлінський статус	Виконавець/керівник того чи іншого рівня
	Освіта, кваліфікація	Кількість рр. навчання Кількість і тип дипломів

Групи критеріїв	Критерії	Шкали вимірювання
	Рівень складності професійної діяльності	Зайнятість фізичною/ розумовою працею Різні типи автономій праці
	Сектор економіки	Державний/приватний Промисловість, сільське господарство, соціальна сфера та ін.
4. Політичний статус	Ступінь впливу на ухвалення рішень органами державної влади різних рівнів і органами місцевого самоврядування	Експертні оцінки впливу в цілому, підгруп і індивідів
5. Потенціал соціальної мобільності	Можливості мобільності у представників групи	Фактична мобільність Потенційна мобільність
6. Статусність стилю життя	Статусні аспекти стилю і якості життя – якість поточного споживання – якість середовища проживання – якість дозвілля – коло спілкування – соціальний настрій та ін.	Експертні оцінки
7. Соціальний престиж	Соціальний престиж групи в цілому, окремих підгруп, аспектів професійної діяльності і стилю життя	

Еволюція уявлень про середній клас наклала відбиток на методіку його ідентифікації і зробила одні стратифікаційні критерії «більш рівними, ніж інші». Такими «першими серед рівних» є показники матеріального добробуту і соціально-економічний статус. Застосування одного або іншого критеріїв як основного ідентифікатора середнього класу дає часом суперечливі результати, що вносять плутанину у визначення чисельності і складу середнього класу.

Настільки ж непорівнянними за чисельністю, характером зайнятості, соціокультурними характеристиками виявляються соціальні групи при ізольованому розгляді середнього класу з погляду об'єктивних і суб'єктивних факторів, а точніше – самоідентифікація.

Значно рідше розглядаються специфічні функції середнього класу: висока продуктивність праці; виробництво і поширення знань, інформації, ідеології; визначення характеру і структури споживчого ринку; забезпечення гарантій політичної волі. Усе вищезгадане стосується, зокрема, стратифікаційних ознак приналежності до середнього класу.

Стосовно нестратифікаційних ознак середнього класу можна сказати, що в тому чи іншому контексті вони також згадуються в роботах відомих російських соціологів та економістів (Л. Беляєва, З. Голінкова, Т. Заславська, М. Руткевич, Р. Ривкіна та ін.). Нестратифікаційні ознаки середнього класу, розділяються авторами цих робіт на дві групи: характеристики, що можуть бути отримані безпосередньо із соціологічних опитувань, та характеристики, ідентифікація яких вимагає значно більш «високої» аналітики (в останньому випадку мова йде про соціальні функції середнього класу).

Нестратифікаційні ознаки, що можуть бути одержані безпосередньо із соціологічних опитувань, мають містити в собі такі ознаки:

- формальні (групова ідентичність, чіткість меж, розміри тощо);
- змістовні (цінності, установки, уявлення, стереотипи поведінки і т. ін.).

Більшість дослідників середнього класу за нестратифікаційними ознаками сходяться на тому, що зрілий середній клас включає основну (або щонайменше значну) частину суспільства, є гетерогенною групою з досить розмитими межами, але володіє груповою ідентичністю [8].

Змістовні нестратифікаційні характеристики середнього класу поки залишаються найчастіше безсистемними, або являють собою не стільки результати соціологічного й статистичного аналізу, скільки журналістські узагальнення висловлювань окремих експертів стосовно одиничних представників середнього класу.

Мабуть, єдиною більш-менш систематично описаною нестратифікаційною характеристикою середнього класу є соціальне самопочуття, ціла низка параметрів якого використані Т. Заславською як показники «соціокультурного потенціалу» страт суспільства [45].

Проте, аналіз уявлень про середній клас, надає можливість виявити кілька змістовних областей свідомості, про які найчастіше згадують при його описанні. Такими областями є:

- політичні переваги;
- самоідентифікація;
- трудова мотивація;
- професійна етика;
- соціальне самопочуття;
- ощадлива поведінка;
- ощадне поводження;
- цінності в особистому житті.

Соціальні функції середнього класу.

Найчастіше дослідники називають такі дві узагальнені функції:

- забезпечення економічної, соціальної і політичної стабільності;

➤ сприяння суспільному прогресу, тобто модернізації суспільства, розвитку постіндустріального потенціалу суспільства, проведенню соціально-економічних перетворень, ринкових реформ, становленню демократії і громадянського суспільства [133, с. 102].

Виходячи з основних соціальних функцій середнього класу, можна припустити, що середній клас – майже завжди потрібний, хоча сам по собі і недостатній, елемент демократичної політичної системи. Тому наявність середнього класу в країнах з перехідною економікою є важливою для формування ринкової економіки. Дотепер плідному обговоренню характеру, ступеня життєздатності й політичного значення середнього класу перешкоджала потреба попередньо доводити саме його існування в перехідних суспільствах і, зокрема, в посткомуністичних.

В СРСР існував прообраз середнього класу – приблизно 40 мільйонів людей зі спеціалізованою професійною освітою. Сюди входили партійні чиновники високого рангу, керівники виробництва, учені, офіційно визнані артисти, письменники й інші діячі культури, а також вчителі, лікарі, представники інших професій. Найбільшою групою були інженери – широка категорія, що охоплює спектр від головного інженера великого заводу до інженера, на кшталт менеджера по роботі з персоналом.

Хоча багато хто з представників радянських фахівців після 1992 р. виявилися жертвами економічних реформ, у посткомуністичних країнах став швидко виникати новий середній клас, що складається в основному з комерсантів, менеджерів, фахівців деяких професій. Для вивчення цих груп потрібно розробляти спеціальні методи аналізу, що надали б змогу змінити існуючі неадекватні стереотипи й уявлення. Також варто пам'ятати, що наявність середнього класу зовсім не означає «торжества лібералізму і демократії».

Проблема соціально-економічного розвитку, нової соціальної стратифікації в країнах пострадянського періоду є досить складною. Нині середній клас зростає швидше, ніж «нові українці, росіяни, білоруси тощо». Майже всі «легкі гроші» вже зроблені, і рух нагору сходинками успіху тепер так само часто залежить від дійсної праці, як і від привілейованого доступу до імпортно-експортних ліцензій, внутрішньої приватизації чи експлуатації природних ресурсів.

При комуністичному режимі розбіжності в доходах були невеликими, а розбіжності у споживанні рідко впадали в око. Ціни встановлювалися централізовано, на штучному рівні, а більшість товарів доходила до споживача через дуже ускладнену розподільну систему, наскрізь просочену привілеями та корупцією. Після зростання диференціації доходів населення, відбулось помітне соціальне розшарування у всіх колишніх соціалістичних країнах. З'явилися «переможці» і ті, що «програли», а разом з ними – і загальне переконання, що останніх значно більше.

Дані всіх посткомуністичних держав свідчать, що десять відсотків найбільш забезпечених верств населення виграли від економічних змін непропорційно багато. Цей вигреш припадає на той час, коли середньозабезпечені шари населення відчували, що їхня відносна частка національного доходу помітно впала. Деякі аналітики вважають, що оскільки ВВП зменшився, абсолютна частка доходу середніх груп також зменшилася. Це питання залишається достатньо складним. У той час коли офіційні дані свідчать про різке зниження доходів середньозабезпечених груп, дані про споживання говорять про значне зменшення розриву.

Серед колишніх соціалістичних держав, падіння ВВП було зупинене (подекуди навіть почалося зростання), а розбіжності в доходах більш-менш стабілізувалися або почали зменшуватися. Однак це не приводить автоматично до високих темпів економічного зростання або до підвищення рівня добробуту. «Стратегії виживання», використовувані багатьма родинами, не були довгостроковим вирішенням їхніх економічних проблем. Ці групи населення ще мають пройти важкий шлях мікроекономічного пристосування до нових умов. Для багатьох труднощі й нестатки триватимуть.

Надія на те, що з розпадом СРСР станеться швидкий перехід до демократії та ринкової економіки, виявилася надто оптимістичною. Ніхто не передбачав такого падіння виробництва і ВВП у соціалістичному регіоні, і особливо в колишньому Радянському Союзі. Можливості демократичних перетворень у колишніх комуністичних країнах тепер залежать від розвитку двох процесів: з однієї сторони, процесу розпаду середнього класу професіоналів, що виник іще за комуністичного правління, і з другої – процесу формування й розвитку нового середнього шару, що міг би згодом стати основою суспільства.

Важливою характеристикою радянських професійних шарів було те, що їх статус визначався, головним чином, рівнем освіти й стилем життя, а не привілейованим економічним становищем.

У колишніх соцдержавках значна частка фахівців, що досягли під час перебудови безпрецедентно впливового становища, нині відчуває відносне (а часом і абсолютне) падіння соціального статусу. Учителі, вчені, інженери та інші високоосвічені фахівці відчували, що перехід до ринкової економіки підірвав їхній престиж, зруйнував стиль життя і навіть несе загрозу їхньому існуванню. У багатьох професіях тільки представники елітного шару живуть на достатньому рівні.

Комуністичний та посткомуністичний середній клас являє собою саме те, чого варто очікувати в будь-якому складному суспільстві. «Старий» середній клас складався з комерційних та промислових груп. В СРСР «середній клас» містив директорів, фахівців, чиновників, які були державними службовцями. «Новий» середній клас відповідає «старому» – комерційній, а часом і промисловій буржуазії.

Деякі зі старих фахівців змогли зберегти свої позиції, особливо ті, хто займав адміністративні посади, і ті, хто мав цілий набір якостей, що забезпечують успіх за нової ситуації – зв'язки, навички, на які є попит. До них приєдналися представники нових професій, а також великий клас комерсантів, який усе зростає. Посткомуністичні середні класи (дотепер порівняно невеликі), через недоліки процесів державного регулювання, корупцію, нестачу інвестиційного капіталу тощо, постійно стикаються з важкими проблемами. Так чи інакше, але вони зовсім не схожі на середні класи Європи чи Америки. Однак усі ці перешкоди на шляху їхнього розвитку не дають підстави стверджувати, що в посткомуністичних країнах немає середніх класів.

З чим пов'язане таке однострійне заперечення самого існування середнього класу?

По-перше, з тим, що швидко виникнення різкої диференціації доходів у суспільстві, де розбіжності були мало поширені і ще менш помітні, викликало в багатьох, особливо серед інтелігенції, відчуття шоку й відрази. Професійна інтелігенція – це лідери культури, вчені, журналісти і т.ін. Ці люди часто бачать себе, свої родини і своїх друзів «жертвами», що неминуче впливає на їхнє сприйняття соціальних процесів.

По-друге, багато чого тут пов'язано зі стереотипами сприйняття і вибором еталона для порівняння. Середній клас Сполучених Штатів Америки часто слугує порівняльним стандартом для посткомуністичних суспільств. Це неправильно у будь-яких аспектах, оскільки ігнорує зміни становища середніх класів в Америці та Західній Європі під впливом глобалізації економіки. Образ американського середнього класу, що поширювався протягом десятиліть після Другої світової війни, у 1990-х рр. уже не відповідає дійсності. Середній клас завжди складається з безлічі індивідуумів та родин, що постійно відчувають небезпеку «скотитися» до нижчого соціального шару. Більш придатною паралеллю для колишніх соціалістичних країн слугують країни Латинської Америки, Азії та Південної Європи, що мають порівнянний рівень ВВП.[57, с.84]

Навіть якщо значна частка населення колишніх соціалістичних держав живе за межею бідності, а близько 5–10% живуть у гарних економічних умовах, то залишається приблизно третина населення, що живе в умовах, які можна назвати «середніми». Звичайно, це не ті умови надійності й достатку, що стали (тимчасово) нормою американського середнього класу у 1960–1980-х рр. Але вони середні в порівнянні з бідністю посткомуністичних країн.

У будь-якому суспільстві люди із задоволенням міркують про середній клас. У бесіді всі з легкістю погоджуються з доволі розпливчастим загальноприйнятим поглядом. Але спроби привнести наукову оцінку наштовхуються на серйозні труднощі. Часто середній клас визначається за залишковим принципом як щось середнє між багатими і бідними. Але оскільки визначення бідності й багатства варіюється в різних країнах відповідно до стандартів життєвого рівня, матеріальний рівень середнього класу виявляється дуже мінливим. Що стосується суспільств, де приналежність до середнього класу традиційно пов'язувалася з інтелігентністю та рівнем освіти, то там наукове визначення нових середніх шарів становить ще більшу складність.

З кого складаються посткомуністичні середні класи? Тут можна виділити три найбільші групи – комерсанти, менеджери (у тому числі урядові чиновники) та представники освітніх професій. В Україні, як до речі й у Росії та Білорусі, немає достатньої кількості підприємств малого бізнесу, проте число власників і працівників у комерційному секторі обчислюється мільйонами.

Еліта радянських фахівців у медицині, освіті, науці й технології зуміла знайти собі нішу в новій економіці, переважно в приватному секторі. Але частіше нова система вимагає нових визначень статусу, нових професій. Професія бухгалтера в період соціалізму була неprestижною, низькостатусною і переважно жіночою; зараз бухгалтер – важлива постать у

будь-якому бізнесі, що воліє сплачувати податки, чи, навпаки, їх уникати. Банківські та фінансові служби – велика зростаюча сфера. Серед інших важливих нових професій – юристи з міжнародного права, працівники страхового бізнесу, охорони, реклами, маркетингу тощо. Ті, хто витратив десятки років на професійну кар'єру за радянської влади, не можуть без гіркоти бачити, що їхні знання й досвід, на жаль, більше не цінуються.

8.2. Методичні підходи до виокремлення українського середнього класу

Відповідно до теоретико-методологічних підходів до ідентифікації середнього класу, він може бути описаний певною системою показників, що містить як ознаки, так і функції цього соціального шару. Реалізація такого підходу надає можливість побудувати такий ланцюжок ознак:

- **матеріальні ресурсні ознаки** – рівень доходів (витрат, споживання); обсяг накопичених заощаджень; рівень майнової забезпеченості;
- **нематеріальні ресурсні ознаки** – рівень освіти, професійно-кваліфікаційна позиція, посадова позиція;
- **ознаки соціального самопочуття й успішної економічної поведінки** в умовах перехідної економіки – стратегія успішної економічної поведінки; самооцінка успішної адаптації до нових економічних умов; самооцінка комфортності теперішнього життя й т. ін.

Перераховані ознаки є домінуючими і їх варто розглядати як рівнозначні та рівноважні. Іншими словами, дані ознаки доцільно прийняти як базові, тоді соціальні групи, що відповідають одному чи декільком домінуючим ознакам, можна розглядати як український прототип середнього класу. Соціальна група з високою концентрацією ознак є «ядром середнього класу», а група, що відповідає абсолютно всім ознакам, є «ідеальним середнім класом», або «класичним середнім класом».

Систему ознак, що ідентифікує сучасний середній клас, можна розташувати таким чином:

- рівень матеріальної забезпеченості;
- рівень освіти та професійно-кваліфікаційний статус;
- самооцінка рівня матеріального добробуту [59, с. 28].

Матеріальна забезпеченість

Відповідно до цього методологічного принципу можна запропонувати використання інтегрального критерію матеріальної забезпеченості, при побудові якого використовуються такі показники:

- поточні доходи (витрати);
- накопичене рухоме майно;
- наявність нерухомого майна;
- наявність у користуванні земельних ділянок.

В основу такого підходу покладено дві причини. По-перше, матеріально-майновий стан населення за будь-яких економічних умов визначається не тільки поточними доходами, а й усім комплексом матеріальних активів. По-друге, українській економічній статистиці і соціології добре відомий факт приховування респондентами реальної величини доходів. З огляду на це, використання широкого набору матеріально-майнових індикаторів знижує імовірність помилки при зменшенні рівня матеріальної забезпеченості домогосподарств країни.

Таким чином, усі перелічені ознаки можна розглядати як рівноважні, але за умови розвинутої економіки країни. Незважаючи на дискусію навколо цієї тези, не знаходиться скільки-небудь переконливих причин вважати один критерій вагомим за інший. Найчастіше більшість дослідників «першим серед рівних» називають показник доходів.

Відомо, що рівень доходів у сільській місцевості значно нижчий за доходи в містах. У цьому контексті можна припустити, що визначення середнього класу за доходами, тобто як середньодоходної групи, найбільш імовірно засвідчить, що таких у селі в принципі немає. Але чи так це насправді? Чи однаково бідне сільське населення? Хіба серед них немає заможних домогосподарств, що, власне кажучи, і являють собою середній шар на селі? Інша річ, що матеріальні активи сільських домогосподарств істотно відрізняються від тих матеріальних благ, що мають у своєму розпорядженні міські родини.

Чи можна, порівнюючи двох осіб, однозначно вирішити, хто багатше – той, хто має більш високий рівень доходу, але мешкає в орендованому житлі, або разом з батьками, чи той, хто має менший прибуток, але проживає у власному житлі? Щоправда, тут виникає ще одна обставина: той, хто не має власного житла, прагнучим його купити і, відповідно, намагатиметься частину доходів заощаджувати. Визначити рейтинги активів практично неможливо.

Отже, загальна ідея полягає в тому, що середні класи відрізняються від інших соціальних груп концентрацією значних за обсягом матеріальних активів, тобто такою концентрацією матеріальних благ, яка надає змогу говорити про середній клас як про заможну частину суспільства. За такої методології критерієм віднесення тієї чи іншої групи населення до середнього класу є визначений рівень концентрації перерахованих ознак.

На відміну від соціально-професійних, освітніх та самоідентифікаційних ознак, що є індивідуальними, але можуть бути поширені і на сімейний рівень (доходи, заощадження, майно та інші елементи матеріальної забезпеченості фактично перебувають у користуванні всього домогосподарства), деякі матеріальні ознаки доцільно розглядати винятково як домогосподарські характеристики.

Оскільки до комплексу матеріальних та нематеріальних характеристик середнього класу включено багато показників, автор вважає за потрібне коротко зупинитися на їх характеристиках.

Доходи

Традиційно в ролі пріоритетного, а часто єдиного стратифікуючого показника матеріальної забезпеченості розглядається дохід домогосподарства, незважаючи на доволі поширені сумніви щодо його об'єктивності та «працездатності». Видається принциповим, що зміна соціальної структури останніми роками виявлялася, насамперед, у активному перерозподілі доходів між соціальними стратами та у швидкій дохідній поляризації українського суспільства. Саме процеси різко прискореної диференціації населення за рівнем доходів є однією з найважливіших особливостей, внаслідок якої і відбувалося формування в Україні сучасного середнього класу.

Розглядаючи питання стратифікації населення країни за рівнем матеріального добробуту, не можна залишити без коментарів ту обставину, що більш коректно аналізувати витрати домогосподарств. В умовах розширення палітри джерел доходів саме показники витрат найбільш адекватно відображають рівень поточної матеріальної забезпеченості [29, с. 151]. Часто саме цей метод пропонується використовувати як альтернативу дохідному підходу. Однак включення в дослідження обліку витрат на шкоду іншим показникам матеріальної забезпеченості не вирішило б проблеми недообліку доходів у разі ідентифікації середнього класу.

Для оцінки рівня дохідної забезпеченості використовувався показник сукупних еквівалентних витрат у розрахунку на одного умовно дорослого. Однак цю групу населення доцільно було б називати не середнім класом, а середньодохідною групою.

Рухоме майно

Забезпеченість домогосподарства елементами майна – одна з найважливіших характеристик рівня життя. Водночас формування майнового набору, характерного для середньо-

го класу, є проблематичним, оскільки в такому разі слід брати до уваги кількісні та якісні характеристики майна, які не завжди збігаються. Тому, щоб надати інформації про наявність майна порівнянного вигляду, пропонується використовувати лише кількісні характеристики товарів тривалого вжитку, які доцільно об'єднати в три набори елементів майна: мінімальний майновий набір, розширений набір товарів та набір престижних товарів тривалого користування. Нині найпоширенішими елементами рухомого майна у населення нашої країни є холодильник, кольоровий телевізор, пральна машина. Саме такий набір товарів тривалого користування можна віднести до мінімального майнового набору потрібних у побуті предметів, який відображає обов'язковий майновий стандарт. Розширений набір товарів тривалого вжитку містить компоненти мінімального набору та й ще з додаванням пилососа, відеомагнітофона та автомобіля. Частково предмети з цього списку було придбано за потреби покращити свій побут, тому він не асоціюється з елітним набором рухомого майна. І нарешті до набору престижних товарів тривалого вжитку пропонується віднести такі елементи майна, як супутникова антена, програвач CD-дисків, відеокамера та комп'ютер. Ідентифікуючи майнову забезпеченість середнього класу було б доцільно порівнювати елементи наборів із їх якісними параметрами. Однак унаслідок недостатньої наявності статистичних даних, у рамках цього конкретного дослідження провести таке порівняння буде важко, тому можна запропонувати обмежитися лише кількісними показниками наявності у домогосподарств певних товарів тривалого користування. Тоді наявність розширеного набору предметів рухомого майна можна розглядати як одну з ознак приналежності до середнього класу.

Володіння нерухомістю

Зупинимось детальніше на категоріях «володіння нерухомістю» та «житлова забезпеченість», оскільки саме житлові умови та забезпеченість домашнім майном, поряд з іншими характеристиками добробуту, є важливими факторами, які визначають соціально-економічний потенціал домогосподарства. За роки економічних перетворень ринкові відносини глибоко проникли у сферу первинного і вторинного ринків житла. З одного боку, на ці ринки виходять ті, хто поліпшує свої житлові умови і вкладає заощадження в нерухомість (покупці житла), з другого – ті, хто за рахунок погіршення житлової забезпеченості знаходить засоби для поточного споживання (продавці житла).

Якщо розглядати житло з погляду ліквідного активу, то варто брати до уваги його не лише кількісні, а й якісні характеристики. Однак оцінка якості займаного житла для цілей побудови стратифікаційної шкали – процес дуже трудомісткий. Ідентифікуючи середній клас доцільно використовувати як житлову компоненту наявність другого житла. Але, на жаль, унаслідок браку статистичної інформації неможливо виявити, скільки одиниць житла є в наявності у домогосподарств. Тому в рамках даного дослідження оцінку вищезгаданої ознаки доцільно обмежити типом власності на житло, розглядаючи як якісну характеристику, оскільки, наприклад, приватизація житла мало чим розширює можливості економічної стратегії домогосподарств, бо якщо це приватизоване житло єдине у даного домогосподарства, воно не може слугувати предметом застави і, відповідно, не приносить додаткового доходу.

Розглянуті вище характеристики економічного добробуту в основному стосуються міського населення. Сільські домогосподарства, не володіючи більшістю розглянутих параметрів, явно поступаються в цьому аспекті городянам, проте мають у своєму розпорядженні інші значимі матеріальні активи, спроможні приносити дохід і забезпечувати порівняно високий рівень життя. Коли йдеться про сільську місцевість, береться до уваги тільки та величина активів, яка може приносити істотний дохід у натуральному вираженні (дохід від особистого підсобного домогосподарства). Передусім, таким активом є земля.

Очевидно, що навіть у разі розширеного підходу до ідентифікації середнього класу, включати в число потенційних представників середнього класу за матеріальною ознакою всіх власників будь-яких ділянок землі не зовсім коректно. Більш того, присадибні ділянки

– необхідний атрибут будь-якого окремо існуючого будинку. Тому земля розглядалася як окремо значимий матеріальний актив тільки в тих випадках, коли домогосподарства мають земельні паї розміром понад один гектар, незалежно від того, проживає родина в міській чи сільській місцевості.

Таким чином, можна виділити три матеріальні ознаки середнього класу, за допомогою яких можливо врахувати всі значимі фінансові та майнові активи домогосподарств. Але, як показав аналіз існуючих на сьогодні досліджень середнього класу, крім матеріальних, велике значення мають і його нематеріальні ознаки.

Освіта та професійно-кваліфікаційний статус

Серед нематеріальних критеріїв, що ідентифікують середній клас, часто фігурує рівень освіти. Віднесення до середнього класу всіх, хто має вищу та середню спеціальну освіту нерідко призводить до хибних висновків про наявність в Україні значної частки середнього класу: понад 50%. Якщо як критерій віднесення до середнього класу використовувати лише наявність вищої освіти (повної або базової), то частка середнього класу за освітою скоротиться майже наполовину. І в першому, і в другому випадках навряд чи можна відносити ці групи до середнього класу, оскільки освіта є лише однією з передумов соціальної дії, її ресурсом, але сама по собі не може привести до того, що статусну позицію, яка відповідає середньому класу, буде зайнято. Тому наявність вищої освіти потрібно обов'язково враховувати, співставляючи з соціально-економічним статусом на ринку праці.

Як складові частини середнього класу найчастіше виділяють «традиційний» та «новий» середні шари.

Найчастіше до «традиційного» середнього класу за соціально-професійним статусом, безперечно, відносять дрібних підприємців.

Пильна увага до цієї соціальної групи аж ніяк не означає спроби переоцінити її статус і значення в соціальній стратифікації сучасної України. Чи стануть дрібні підприємці основою середнього класу, чи залишаться одним з його численних шарів – питання історичної майбутньої і соціально-економічної еволюції. Акцент на даній соціальній групі робиться у зв'язку з тим, що для української суспільної структури це порівняно нове соціальне угруповання – «породження реформ», з розвитком якого багато в чому пов'язувалися надії на їхній успіх.

Нині кількість власників малих підприємств та чисельність підприємців-фізичних осіб в Україні постійно зростає. Через відсутність сприятливого підприємницького клімату, значна частина малих підприємств вимушено переходить у тінь. Приватні підприємці, які перебувають у конфлікті із законодавством, не можуть підтримувати соціальну стабільність, тобто не цілком відповідають критеріям середнього класу.

Великі та середні підприємці, як з теоретичного боку, так і з огляду на нинішню українську ситуацію, до середнього класу не належать.

До «нового» середнього класу, безперечно, належать наймані кваліфіковані спеціалісти, управлінці середньої ланки, представники вільних професій.

До нового середнього класу пропонується не відносити представників вищої ланки державного управління, директорів крупних комерційних підприємств та висококваліфікованих робітників, так звану робітничу аристократію. Основною причиною цього є значні розбіжності в якісних оцінках рівня матеріального добробуту цих груп.

Освіту та професійно-кваліфікаційний статус характеризують скоріше інтелектуальна власність, навички складної трудової діяльності, тобто особи, що мають ці ознаки є представниками кваліфікованої нефізичної праці.

У зв'язку із відсутністю певної статистичної інформації ми не можемо виділити перелічені вище групи осіб, що за освітньо-професійним статусом є представниками «традиційного середнього класу, а саме: підприємці (дрібні та середні), управлінці середньої ланки

тощо. Тому для даного дослідження можна відносити до середнього класу всіх, хто працює за наймом, та роботодавців, які мають вищу освіту.

Однак не слід забувати, що за умови неможливості чітко простежити інші критерії приналежності до середнього класу, передусім матеріально-майнові характеристики, даний критерій також є малоефективним і не дає можливості ані підтвердити, ані спростувати приналежність до середнього класу групи осіб, що мають високий рівень освіти та професійно-кваліфікаційний статус.

Самооцінка власного добробуту

І попри все, застосовувати вищезазначені критерії, при всій їхній адаптації до вітчизняних реалій, у повному обсязі практично неможливо. Тому, чи не найбільш прийнятним підходом до визначення середнього класу є самовизначення населення. Не зважаючи на те, що в суспільстві поступово зростає рівень доходів, самооцінка рівня свого добробуту залишається вкрай низькою. Оскільки соціальна самоідентифікація являє собою взаємозалежний комплекс поведінкових реакцій та соціальних стереотипів, властивий даній групі, ототожнення себе із середнім соціальним шаром змушує людину займати відповідальну громадянську позицію, бути зацікавленою у збереженні стабільності суспільства. Можливо цей суб'єктивний середній клас дійсно є стабілізуючою силою суспільства.

Особливості самоідентифікації середнього класу тільки підтверджують той очевидний факт, що в бідній країні не може бути багатого середнього класу. Тому велику практичну цінність являє поняття потенційного середнього класу, до якого в українських умовах можна віднести практично всю економічно активну частину населення.

Виходячи з даних методологічних підходів, доцільно запропонувати *розширену методику оцінки масштабів українського середнього класу на основі концентрації ознак*. Суть цієї методики полягає у виявленні основних соціальних груп населення, що якнайповніше відповідали б традиційним ознакам середнього класу. Першим кроком пропонується розрахувати критерії віднесення до середнього класу. Зрозуміло, що ці критерії будуть побудовані на основі оцінки концентрації ознак середнього класу, тому можна запропонувати такий алгоритм:

- спочатку розраховуються рівні концентрації традиційних характеристик середнього класу;
- потім встановлюється стратифікаційна границя середнього класу за ознаками належності до нього.

Для розв'язання першої задачі пропонується побудувати змінні концентрації ознак середнього класу.

1. Змінна X1, що ідентифікує середній клас, «доходи» (витрати).

До потенційного середнього класу відносяться всі особи, що мають середній розмір сукупних еквівалентних витрат¹ у розрахунку на умовно дорослого, $X1=1$;

$X1=2$, якщо особа вільні кошти накопичує або використовує на розвиток підприємства;

$X1=3$, якщо особа вільні кошти використовує на придбання побутової техніки або автомобіля.

2. Змінна X2, що ідентифікує середній клас за ознакою «володіння нерухомим майном». Алгоритм розрахунку X2 включає в себе такі кроки:

$X2=1$, якщо є у приватній власності квартира або індивідуальний будинок;

$X2=2$, якщо є у власності земельна ділянка (земельний пай) площею понад один гектар;

$X2=3$, якщо у приватній власності є житло та земельна ділянка площею понад один гектар;

¹ Середній розмір сукупних еквівалентних витрат пропонується розраховувати за природними розривами.

3. Змінна X3, що ідентифікує середній клас за ознакою «володіння рухомим майном». Як уже йшлося раніше, визначення наявності рухомого майна, характерного для середнього класу, достатньо проблематичне, унаслідок трудомісткості порівняння кількісних та якісних характеристик, тому буде доречним розглядати лише класифікуючий елемент – кількісні характеристики товарів тривалого вжитку. Отже:

X3=1, якщо у володінні є розширений набір товарів тривалого вжитку²;

X3=2, якщо у володінні є одночасно розширений набір товарів тривалого вжитку та хоча б один предмет із набору престижних товарів тривалого вжитку;

X3=3, у володінні є розширений набір товарів тривалого вжитку та престижний набір товарів тривалого вжитку одночасно.

4. Змінна X4, що ідентифікує професійно-кваліфікаційний статус, який відповідає середньому класу. Ця змінна належить до числа найбільш значимих та може фіксувати професійно-кваліфікаційний статус середнього класу за такими параметрами: рівень освіти та соціально-економічний статус на ринку праці.

Таким чином, ця змінна носить комплексний характер та формується в залежності від первинних значень двох змінних – освіти та статусу – на ринку праці:

X4=1, якщо особа має вищу освіту;

X4=2, якщо особа має високий соціально-економічний статус на ринку праці;

X4=3, якщо особа має вищу освіту та високий соціально-економічний статус на ринку праці.

Завдяки цій змінній можна отримати індивідуальні характеристики. У разі потреби ця змінна може трансформуватися в характеристики домогосподарства.

Член домогосподарства відповідає професійно-кваліфікаційному статусу середнього класу, якщо:

➤ за основним місцем роботи він є керівником вищої чи середньої ланки або підприємцем;

➤ на додатковому місці роботи обіймає посаду, що вимагає обов'язкової наявності вищої освіти тощо.

Таким чином ідентифікується кожен із членів домогосподарства, а потім ці характеристики трансформуються в родинні. Змінні стосовно домогосподарства розраховуються таким чином:

➤ якщо в домогосподарстві є хоча б одна особа з високим професійно-кваліфікаційним статусом;

➤ якщо в домогосподарстві є дві та більше осіб з високим професійно-кваліфікаційним статусом;

➤ якщо в домогосподарстві всі особи старші 25 років мають високий професійно-кваліфікаційним статус.

Але в рамках цього дослідження можна обмежитись лише індивідуальними характеристиками наявності професійно-кваліфікаційного статусу, що відповідає середньому класу.

5. Змінна X5, що фіксує успішність економічної поведінки в умовах ринкової економіки. Використовуваний у цьому дослідженні масив даних містить інформацію, що прямо характеризує статусну самоідентифікацію респондентів. База даних містить розподіл відповідей на запитання: до яких верств населення вони себе відносять, тому алгоритм розрахунку є найпростішим та зводиться до:

X5=1, якщо особа ідентифікує себе із середнім класом.

² Згідно з методологічними підходами до виокремлення середнього класу наявність розширеного набору предметів рухомого майна автор розглядає як ознаку належності до середнього класу.

Для реалізації другого етапу оцінки рівня концентрації ознак середнього класу, пропонується розрахувати підсумкові змінні *MID*:

MID=0, якщо всі ознаки середнього класу відсутні;

MID=1, якщо є будь-яка з перерахованих ознак середнього класу;

MID=2, якщо є дві ознаки приналежності до середнього класу;

MID=3, якщо є три ознаки приналежності до середнього класу;

MID=4, якщо є чотири ознаки приналежності до середнього класу;

MID=5, якщо є всі п'ять ознак приналежності до середнього класу, тобто йдеться про «класичний середній клас».

Перший рівень концентрації пропонується розглядати як помилку включення, а потенціал належності до середнього класу розцінювати як близький до нульового, тобто вірогідність трансформації у класичний середній клас соціальних груп населення, що мають лише одну його ознаку із запропонованого набору (п'ять критеріїв), дуже низька.

Соціальна група, що має дві ознаки приналежності до середнього класу, відноситься до групи з низьким потенціалом середнього класу, а ті, що мають три та більше ознак приналежності до середнього класу можуть класифікуватися як групи з високим потенціалом середнього класу.

8.3. Кількісні оцінки приналежності до середнього класу на основі концентрації різних ознак

Рівень матеріальної забезпеченості. Згідно із запропонованою методикою до середнього класу за матеріальною забезпеченістю відносяться особи, що мають певний середній дохід, володіють рухомим та нерухомим майном. Тому матеріальна забезпеченість населення буде характеризуватися трьома змінними: дохід (*X1*), нерухомість (*X2*) та рухоме майно (*X3*). Ці змінні можна розглядати як на індивідуальному рівні, так і на рівні домогосподарства.

Отже, змінна *X1* ідентифікує середній клас за ознакою «доходи» (витрати). Як уже було пояснено раніше автор пропонує як дохід використовувати сукупні еквівалентні витрати, у розрахунку на одного умовного дорослого. Таким чином, змінна *X1* характеризується таким розподілом: (таблиця 8.3.1)

Таблиця 8.3.1

Розподіл змінної *X1* у 2005 р., %

Значення змінної <i>X1</i>	Для населення (%)	Для домогосподарств (%)
1 (особи з середнім розміром доходів)	34,0	37,2
2 (вільні кошти накопичуються або використовуються на розвиток підприємництва)	21,0	22,3
3 (вільні кошти використовуються на придбання побутової техніки або автомобіля)	10,7	9,6

Примітка. За власними розрахунками автора на основі даних обстежень умов життя домогосподарств України у 2005 р.

Як видно з цього розподілу, дохідна ознака у 2005 р. поширюється на 69% домогосподарств, або майже 66% населення України. Таке поширення є характерним лише для розширеної системи ознак ідентифікації, коли крім базової ознаки (витрат) використовуються коректуючі перемінні, що характеризують високу самооцінку власних матеріальних можливостей. Якщо розглядати обмежену систему ідентифікації, за якої враховується лише рівень

доходів населення, тоді дана ознака поширюється тільки на 34% населення (або 37% домогосподарств), які й становлять так звану середньодохідну групу.

У методиці є також змінна **X2**, що ідентифікує середній клас за ознакою «володіння нерухомим майном» (таблиця 8.3.2.).

Таблиця 8.3.2

Розподіл змінної X2 у 2005 р., %

Значення змінної X2	Для населення (%)	Для домогосподарств (%)
1 (є у приватній власності квартира або індивідуальний будинок)	87,8	87,7
2 (є земельний пай площею понад 1 га)	16,6	15,6
3 (є у приватній власності житло та земельний пай площею понад 1 га)	10,5	11,7

Примітка. За власними розрахунками автора на основі даних обстежень умов життя домогосподарств України у 2005 р.

Як видно з наведених розрахунків, найбільш поширеною ознакою належності до середнього класу за володінням нерухомістю, є наявність у приватній власності житла (квартири або індивідуального будинку), яка поширюється на 88% населення країни. За обмеженою схемою, коли не враховується наявність у власності житла, а лише наявність у користуванні земельного паю площею понад 1 га, ця ознака середнього класу поширюється лише на 16,6% населення. А коли враховується наявність у власності житла та земельного паю одночасно, ознаки середнього класу поширюються на майже 12% домогосподарств, або 10% населення.

Змінна **X3** ідентифікує середній клас за ознакою «володіння рухомим майном». Як уже ішлося, для визначення наявності рухомого майна доцільно розглядати так звані майнові набори, які містять у собі певні товари тривалого вжитку (таблиця 8.3.3.).

Таблиця 8.3.3

Розподіл змінної X3 у 2005 р., %

Значення змінної X3	Для населення (%)	Для домогосподарств (%)
1 (у володінні є розширений набір товарів тривалого вжитку) ³	7,5	5,8
2 (у володінні є розширений набір товарів тривалого вжитку та хоча б один предмет з набору престижних товарів тривалого вжитку) ⁴	2,6	2,0
3 (у володінні є одночасно розширений та престижний набори товарів тривалого вжитку)	0,04	0,03

Примітка. За власними розрахунками автора на основі даних обстежень умов життя домогосподарств України у 2005 р.

За обмеженою системою показників ідентифікації змінної X3 лише 7,5% населення (5,8% домогосподарств) можуть розглядатися як такі, що належать до середнього класу за рівнем володіння рухомим майном, оскільки за розширеної системи (при поєднанні предметів розширеного набору з набором з престижних товарів тривалого вжитку) лише 3% населення (2% домогосподарств) відповідають даній ознаці належності до середнього класу.

³ Розширений набір товарів тривалого вжитку передбачає одночасну наявність таких товарів, як: холодильник, кольоровий телевізор, пральна машина, пилосос, відеоманітофон, автомобіль.

⁴ До набору престижних товарів тривалого вжитку автор пропонує віднести такі елементи майна, як супутникова антена, програвач CD-дисків, відеокамера та комп'ютер.

Змінна **X4** оцінює соціально-професійний статус, що відповідає приналежності до середнього класу за такими параметрами: освіта та посадовий статус або вид діяльності.

Розподіл індивідуальних характеристик змінної **X4**, наведений у таблиці 8.3.4, показує, що до середнього класу за розширеною схемою належить 14,2% населення у віці старше 25 років (таблиця 8.3.4).

Таблиця 8.3.4

Розподіл змінної **X4** у 2005 р., %

Значення змінної X4	Для населення (%)
1 (якщо особа у віці старше 25 років має вищу освіту)	19,9
2 (якщо особа у віці старше 18 років має високий соціально-економічний статус на ринку праці)	47,2
3 (якщо особа у віці старше 25 років має вищу освіту та високий соціально-економічний статус на ринку праці)	14,2

Примітка. За власними розрахунками автора на основі даних обстежень умов життя домогосподарств України у 2005 р.

За обмеженою схемою, без урахування рівня освіти, 47% населення віком старше 18 років є представниками середнього класу. А без урахування соціально-економічного статусу на ринку праці майже 20% населення віком старше 25 років потрапили до середнього класу за рівнем освіти.

I, нарешті, остання змінна **X5** характеризує успішність економічного поведіння в умовах ринкової економіки, через віднесення себе до середнього класу (таблиця 8.3.5).

Таблиця 8.3.5

Розподіл змінної **X5** у 2005 р., %

Значення змінної X5	Для населення (%)	Для домогосподарств (%)
1 (якщо особа ідентифікує себе із середнім класом)	22,1	19,6

Примітка. За власними розрахунками автора на основі даних обстежень умов життя домогосподарств України у 2005 р.

Відповідно до даного розподілу 22% населення (майже чверть домогосподарств) країни відносять себе до середнього класу. Лише 0,2% населення вважають, що за рівнем добробуту вони є заможними а, на жаль, більшість населення країни (77%) відносить себе до бідних.

Отже, виходячи з запропонованої методики, можна розрахувати концентрації ознак приналежності до середнього класу (таблиця 8.3.6.).

Таблиця 8.3.6

Концентрація ознак середнього класу (MID) за розширеною схемою у 2005 р., %

Рівень концентрації ознак	Частка осіб із заданою кількістю ознак за розширеною схемою
0	4,6
1	44,5
2	33,1
3	14,1
4	3,3
5	0,5

Примітка. За власними розрахунками автора на основі даних обстежень умов життя домогосподарств України у 2005 р.

У рамках розширеної системи показників, до зони потенційних представників середнього класу потрапляють 95% населення, що підтверджує факт поширення традиційних для розвинутих економік ознак середнього класу на велику кількість населення.

Понад 44,5% населення мають лише одну ознаку приналежності до середнього класу, тобто цю сукупність слід розглядати як помилку включення, а потенціал приналежності до середнього класу розцінювати як близький до нульового. Тобто вірогідність трансформації у класичний середній клас цих соціальних груп населення дуже низька.

Дві ознаки належності до середнього класу мають 33% населення. Цю сукупність також можна віднести до групи з низьким потенціалом середнього класу.

Решта – майже 18% – ті, що мають три та більше ознак належності до середнього класу, можуть класифікуватися як групи з високим потенціалом середнього класу.

Серед цієї групи представниками «класичного» середнього класу (наявність усіх п'яти ознак ідентифікації середнього класу) є лише 0,5% населення України.

Виходячи з наведених розрахунків можна припустити, що розширена система показників призводить до звуження зони поширення трьох та більше рівнів концентрації ознак з одночасним поширенням інших ознак.

Окремі ознаки, що характеризують поширення середнього класу, представлені у таблиці 8.3.7.

Таблиця 8.3.7

**Розподіл зони поширення ознак середнього класу,
питома вага населення**

Змінні	Критерії	Частка населення
X1	Мають грошові ресурси, що відповідають потенційному українському середньому класу	34,0
X2	Мають у своєму розпорядженні нерухомість, що відповідає потенційному середньому класу	10,5
X3	Мають набір рухомого майна, що відповідає потенційному середньому класу	7,5
X4	Мають високий професійно-кваліфікаційний статус середнього класу (мають одночасно високий рівень освіти та високий соціальний статус)	14,2
X5	Демонструють високий ступінь адаптації до нових економічних умов (ідентифікують себе із середнім класом)	22,1

Примітка. За власними розрахунками автора на основі даних обстежень умов життя домогосподарств України у 2005 р.

Найменш поширеною ознакою є наявність у населення рухомого майна – лише 7,5%. Це означає, що цей показник не доцільно розглядати як узагальнюючий показник середнього класу.

Ще однією з ознак належності до середнього класу, що мають незначне поширення, є володіння нерухомістю – 10,5% населення відповідають цій ознаці (одночасна наявність у приватній власності житла та земельного паю понад 1 га). Цей рівень концентрації ознак середнього класу слід розцінювати як помилку включення та вважати його узагальнюючим, а тому не враховувати при обмеженій схемі, оскільки більша частина нерухомості була успадкована ще з радянського періоду, коли можливість отримання житла мало співвідносилась з матеріальними та економічними можливостями населення. Крім того, традиційно малозабезпечені категорії домогосподарств (наприклад, багатодітні, сім'ї інвалідів тощо) мали певні пільги на отримання житла або поліпшення своїх житлових умов.

Виходячи з цього, при обмеженій схемі розрахунку концентрації ознак середнього класу, пропонується враховувати лише рівень доходів, кваліфікаційно-професійний рівень та самоідентифікацію, а саме, віднесення до середнього класу (таблиця 8.3.8.).

Таблиця 8.3.8

**Концентрація ознак середнього класу (MID)
за обмеженою схемою у 2005 р., %**

Рівень концентрації ознак	Частка осіб із заданою кількістю ознак за обмеженою схемою
0	46,6
1	37,1
2	14,1
3	2,2

Примітка. За власними розрахунками автора на основі даних обстежень умов життя домогосподарств України у 2005 р.

Перехід від розширеної до обмеженої схеми концентрації ознак приналежності до середнього класу обмежив поширення ознак до 53,4% населення. З них 16,3% мають високий потенціал середнього класу, а 2,2% можна вважати «традиційним» середнім класом.

Цю групу населення (2,2%) ми не вважаємо представниками «класичного» середнього класу, оскільки при їх ідентифікації не враховувались усі матеріальні ознаки належності до середнього класу.

Для більш повного уявлення про масштаби середнього класу в Україні доцільно буде розрахувати **умовний коефіцієнт середнього класу**. Він розраховується за такою формулою:

$$K_{mid} = \frac{\sum_{i=1}^n (0-5)}{N},$$

де $\sum(0-5)$ – концентрація ознак належності до середнього класу;

N – чисельність населення країни у віці старше 25 років.

Отже, у 2005 р. даний умовний коефіцієнт середнього класу дорівнював за розширеною⁵ схемою концентрації ознак належності до середнього класу 1,6, а за обмеженою схемою – лише 0,7, тоді як в ідеалі він повинен становити не менше 2. Як видно, коефіцієнт середнього класу, розрахований за розширеною схемою, більше наблизився до ідеального значення, а за обмеженою схемою навіть не доходить до одиниці. Водночас слід відзначити, що в порівнянні з 2000 р. умовний коефіцієнт середнього класу зазнав позитивних змін. Так, за розширеною схемою концентрації ознак умовний коефіцієнт середнього класу дорівнював одиниці, а за обмеженою схемою – становив лише трохи більше 0,3. Але, оскільки в ході дослідження було запропоновано не використовувати розширену схему, бо можлива велика помилка включення, розрахунки коефіцієнта середнього класу за розширеною схемою також не можна вважати надійними. Унаслідок нестачі статистичної інформації і, зокрема, даних по самооцінці домогосподарствами рівня свого матеріального добробуту в ди-

⁵ Розширена схема концентрації ознак включає дослідження приналежності до середнього класу за п'ятьма ознаками: рівень доходів, наявність нерухомості, наявність рухомого майна, високий професійно-освітній статус та самооцінка. Обмежена схема дослідження включає три ознаки: рівень доходів, високий професійно-освітній статус та самооцінку.

наміці (1999–2005 рр.)⁶, розрахунки умовного коефіцієнта середнього класу можливо зробити лише без урахування самоідентифікації.

Отже, за даних обставин, умовний коефіцієнт середнього класу за обмеженою схемою має такі значення (рисунок 8.3.1): у 1999 р. даний коефіцієнт становив лише 0,5, що в чотири рази менше за ідеальне значення (ідеальне значення для цього коефіцієнту дорівнює 2). Протягом 2000–2005 рр. спостерігається щорічне поступове зростання умовного коефіцієнта середнього класу більш, ніж удвічі. Отже, у 2005 р. коефіцієнт середнього класу дорівнював 1,1, що в 1,8 раза менше за ідеальне значення. Це свідчить про поступове формування в Україні певної стабільної групи населення, що має високу концентрацію ознак належності до середнього класу.



Рис. 8.3.1 Динаміка змін умовного коефіцієнта середнього класу

Основні висновки:

у цілому ознаки середнього класу поширюються на значну частку населення країни: 53% за обмеженою схемою та понад 95% за розширеною схемою.

Однак виходячи з того, що приналежність до середнього класу визначається за рівнем концентрації основних критеріальних ознак, у застосованій системі вимірювання лише незначна частка населення – 16–18% – мають високий потенціал середнього класу і можуть певною мірою вважатися «ядром середнього класу».

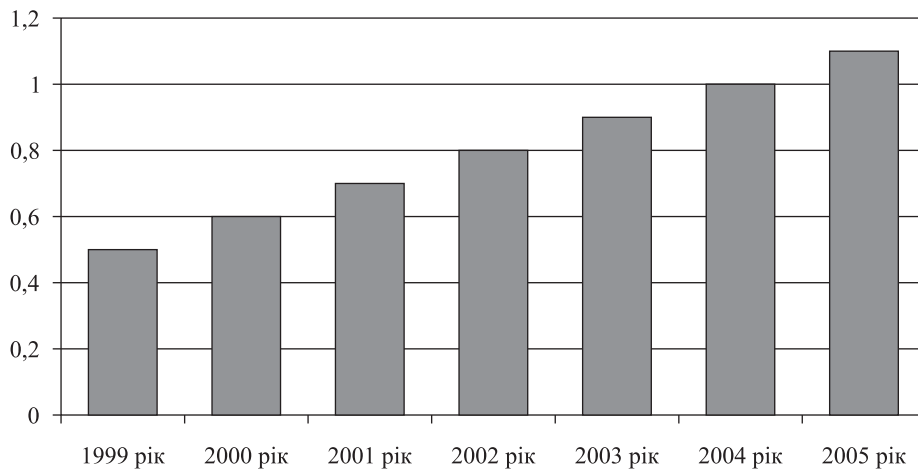
Обмежена система показників хоча й зменшила, на відміну від розширеної схеми, частку населення, що має ознаки належності до середнього класу, проте дає більш точні оцінки масштабів поширення українського середнього класу на рівні 16%.

Найбільшу вірогідність збереження своїх позицій мають ті групи населення, що за розширеною схемою мають найвищий рівень концентрації ознак (чотири ознаки). Такі групи населення можна назвати «ідеальним середнім класом», а при концентрації п'яти ознак – «класичним середнім класом». При розширеній схемі представниками «ідеального середнього класу» є 3,3%, а представниками «класичного середнього класу» є лише 0,5% населення України.

⁶ Річ у тім, що блок запитань стосовно самооцінки домогосподарствами рівня свого матеріального добробуту було включено до обстеження умов життя домогосподарств лише у 2000 р. одноразово. А вже з 2004 р. питання самооцінки домогосподарствами рівня свого матеріального добробуту почали включатися в обстеження щорічно.

Безумовно, соціальний шар, який би повністю відповідав усім критеріям середнього класу розвинених суспільств, в Україні не можна вважати сформованим. Розрахунок Кмід за обмеженою схемою ще раз підтвердив, що, на жаль, в Україні середній клас (у класичному розумінні) ще не сформувався і перебуває на стадії формування. Але групи, які мають частину таких ознак та є досить вагомими в Україні, уже є. Це передусім:

Населення з середніми доходами (середньодохідні групи населення)

У 2005 р. до цієї групи належало 34% населення (проти 13% у 1999 р.). Отже, питома вага цієї групи населення помітно зросла за останні шість років, але її розмір є недостатнім для формування середнього класу. Таке значне зростання питомої ваги цієї групи відбулось завдяки переходу до неї осіб, які за рівнем своїх доходів вважались протосередніми, тобто доходи яких перевищують межу бідності, але є недостатніми для віднесення до групи із середніми доходами. Протягом 1999–2005 рр. питома вага населення з потенційно середніми доходами поступово зменшилась від 57% у 1999 р. до 30,9% у 2005 р., тобто 20% населення країни перейшло від невизначеного економічного статусу (протосередніх) до групи із середніми доходами.

Населення з високим рівнем освіти

Питома вага осіб віком старше 25 років з вищою освітою становила у 2005 р. 20% населення країни, тобто дещо підвищилась порівняно з 1999 р. (близько 17%) переважно через прагнення населення до підвищення свого інтелектуального рівня та бажання бути адаптованими в сучасних ринкових умовах, коли особи, з вищим рівнем освіти та кваліфікації мають більше можливостей для реалізації свого потенціалу і, відповідно, отримують більш високі доходи.

Населення з високим соціально-економічним статусом

Протягом 1999–2005 рр. частка населення віком старше 18 років, що за статусом на ринку праці має ознаку належності до середнього класу, зросла з 38% у 1999 р. до 47% у 2005 р.

Ці дані засвідчують, що в Україні існують певні групи населення, які мають окремі ознаки середнього класу. Однак поєднання декількох основних ознак значно звужує коло осіб, що можуть бути віднесені до середнього класу. Крім того, залишається низьким рівень суб'єктивних оцінок населенням власних доходів та соціального статусу. Це свідчить про те, що сучасні українські соціально-економічні умови мало сприяють формуванню середнього класу. Передусім, це пов'язано з масштабами так званої «паралельної» економіки, у якій реалізується значна частина економічної діяльності потенційних представників українського середнього класу. Проте поживлення економіки, що почалось від 2001 р., позитивно вплинуло на соціальні групи, які мають ознаки середнього класу, а саме: протягом 1999 – 2005 рр. питома вага населення, що належить до середнього класу (за всіма без винятку критеріями відношення), поступово зросла. Однак саме по собі економічне зростання радикальних змін у формування українського середнього класу не внесе. У цьому зв'язку важливим завданням постає визначення пріоритетів державної політики, що сприятиме становленню середнього класу в Україні.

8.4. Пріоритети державної політики щодо становлення середнього класу в Україні

На початку нового століття у сфері державної політики країни відбувалися кардинальні зміни. Для України вони мають особливе значення, оскільки простежується зміна соціально-економічної системи під впливом демократичних перетворень та в умовах поширення світової глобалізації й орієнтації українського суспільства на європейську модель розвитку, у тому числі європейську соціальну модель.

Найважливішими для європейської соціальної моделі сферами державної політики є економічна політика, політика зайнятості, фіскальна, соціальна, освітня політика, оскільки [62, с. 16-17]:

економічна політика і політика зайнятості:

- створюють передумови для задоволення матеріальних потреб;
- визначають первинний розподіл;
- забезпечують фінансування соціальної політики і заходів щодо перерозподілу;
- створюють/поліпшують передумови для економічного процвітання;
- сприяють соціальній та політичній стабільності;

соціальна політика / система соціального захисту / фіскальна політика:

- визначають вторинний розподіл доходів (по трансфертах) і тим самим рамкові умови суспільної та політичної стабільності;
- забезпечують задоволення потреб і участь у житті суспільства для тих, хто через свої недостатні можливості з погляду зайнятості і заробітку не в змозі самостійно забезпечити це собі повною мірою;

освітня політика:

- поліпшує середньострокові та довгострокові можливості громадян з погляду зайнятості і заробітку;
- створює передумови для економічного процвітання;
- полегшує участь у житті суспільства.

Дії держави спрямовані на сприяння становленню потужного середнього класу в Україні повинні полягати не лише в проведенні активної соціальної політики, а й враховувати вплив управлінських та законодавчих рішень в економічній та соціальній сферах на розвиток соціальних груп, що складають середній клас.

На перший план виходить макроекономіка з її двома основними важелями – ефективним управлінням і цивілізованим підприємництвом. Необхідно також врахувати зміни бізнес-середовища і сприяти їх найбільш ефективному спрямуванню на інтереси підприємництва щодо середнього класу, насамперед, на забезпечення умов для створення сприятливого середовища у сфері перш за все малого та середнього підприємництва через:

- збільшення інвестицій у розвиток економіки України, її інноваційної складової, підприємницьких структур середнього та малого бізнесу;
- спрямування соціальної політики держави на подолання бідності, підвищення соціального захисту працюючих та мотивації до набуття населенням ознак середнього класу;
- державне сприяння становленню класу власників капіталу та забезпеченню балансу економічних інтересів держави і власників капіталу (майнового, інтелектуального тощо), використанню переваг нових форм господарювання, корпоративних відносин тощо;
- здійснення моніторингу становлення середнього класу з визначенням джерел його потужності;
- посилення пріоритетності становлення середнього класу в соціально-економічній політиці держави;
- забезпечення реалізації гендерної політики у сфері бізнесу та підприємництва;
- формування конкурентоспроможної найманої робочої сили;
- створення умов доступності освітніх послуг;
- сприяння розвитку та самореалізації власного інтелектуального професійного потенціалу;
- формування соціальної політики підтримки відчуття соціальної захищеності.

Основні державні важелі становлення потужного середнього класу, можна згрупувати за схемою, яка наведена на рисунку 8.2 [81, с. 66].



Рисунок 8.2. Схема державних важелів становлення потужного середнього класу

На практиці реалізацію заходів відповідних державних важелів доцільно спрямовувати у двох основних напрямках: обмеження умов втрати статусу середнього класу і сприяння його розширенню через верстви населення, які перебувають на нижчому за середній рівень та поза нижчим, тобто бідні прошарки населення.

Другим напрямом реалізації заходів для стабільності та зміцнення середнього класу є сприяння набуттю вищого статусу середнім прошарком населення, яке тяжіє до прошарку, вищого за середній. Це передбачає, передусім, визначення класифікаційно-стратифікаційного статусу всередині самого середнього класу. На цій підставі з'являється можливість визначення резервів представників середнього класу, які мають реальні мотивації за сприяння держави перейти у вищий ранг цього класу. Це дає змогу стверджувати, що становлення потужного середнього класу має свою багатоаспектну діалектику. Дослідження такої проблеми стосовно кожної стратифікаційної категорії населення передбачає також визначення механізмів державної соціально-економічної політики в аспекті адресності. Це можна трактувати як залучення нових принципів до становлення потужного українського середнього класу.

До першочергових заходів державної політики щодо становлення середнього класу в Україні слід віднести збереження та подальший розвиток позитивних тенденцій економічного зростання.

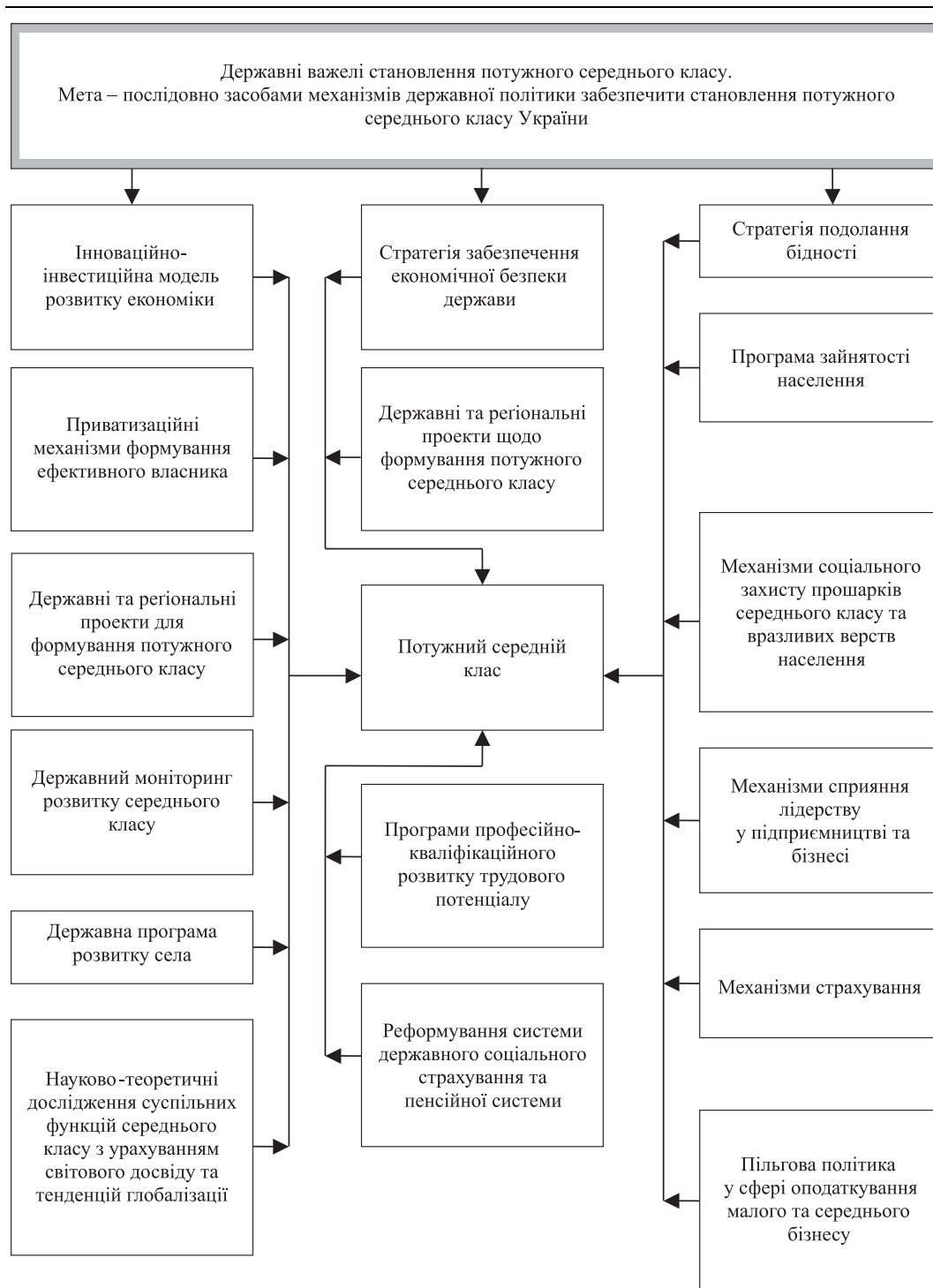
За умов, що існують в Україні, Уряд взяв курс на реалізацію таких структурних пріоритетів економічного зростання, які відповідають завданням побудови постіндустріальної інвестиційно-інноваційної економіки, посилення національної конкурентоспроможності, продукування та впровадження високих технологій.

Основними орієнтирами у цій сфері мають стати [24, с. 39]:

- забезпечення подальшого відновлення ємності внутрішнього ринку як найкращого способу поширення ефекту економічного зростання;
- збереження стану відносної валютно-грошової та фінансової стабільності, їх якісного впливу на економічну та соціальну динаміку;
- забезпечення випереджаючого розвитку людського капіталу як основного конкурентного чинника в сучасній економіці, якнайшвидші розвиток та використання інтелектуального та підприємницького потенціалу;
- суттєва активізація інвестиційних процесів, надання їм переважно інноваційної спрямованості;
- забезпечення поширення соціального ефекту економічного зростання.

До пріоритетних заходів щодо формування сучасного українського середнього класу слід віднести випереджаюче зростання реальних грошових доходів населення, насамперед працюючої його частини.

Важливе місце серед пріоритетів державної політики щодо становлення потужного середнього класу слід приділити ліквідації зростаючої надмірної поляризації доходів населення, яка вкрай негативно впливає на світосприйняття середніх прошарків населення та стає підґрунтям соціальної напруги в суспільстві.

Значна роль у вирішенні цих проблем відводиться продовженню державного курсу реалізації Стратегії подолання бідності, яка визначила основні напрями діяльності до 2010 р. Затвердження Кабінетом Міністрів України щороку плану відповідних заходів створює передумови для посилення орієнтації економічних процесів на більш ефективне задоволення потреб людини, динамічне зростання доходів громадян, зменшення бідності серед найбільш уразливих верств населення.

Боротьба з бідністю – принципове питання стосовно середнього класу, його складу, розширення та стабільності, що надає йому змогу зберегти свій соціально-економічний статус.

Для розв'язання цих проблем основними є питання забезпечення шансів соціальним групам, які перебувають нижче від середніх у соціальній структурі, і підвищення їхньо-

го статусу, щоб у країні сформувався повноцінний стабільний та економічно потужний середній клас. У даному контексті важливим є визначення орієнтирів досяжності представниками середнього класу соціально-економічних стандартів європейського рівня.

Ідеться про посилення державної соціально-економічної політики у напрямках удосконалення стратегії у сфері освіти, на ринку праці, споживання і стилю життя, посилення політичної й правової активності різних верств населення, а особливо – соціального захисту представників середнього класу.

Узагальнюючою формою державного регулювання соціального захисту не лише прошарків середнього класу, а й найбільш уразливих верств населення, є розробка системи показників, які характеризують стан та динаміку зростання їхнього рівня життя та формування потужного середнього класу. До таких показників належать обсяг і структура доходів населення, споживання матеріальних благ і послуг; соціальні гарантії малозабезпеченим верствам (доходів та споживання); самоідентифікація тощо. Загальними показниками оцінки соціального стану є фактичний і перспективний баланси грошових доходів та видатків населення. У ньому відображені джерела грошових надходжень, їх обсяг, структура.

Особливо важливим у системи соціального захисту є блок соціальних стандартів та гарантій у сфері доходів та споживання населення. Правові засади формування та застосування державних соціальних стандартів і нормативів, спрямованих на реалізацію закріплених Конституцією України та законами України основних соціальних гарантій визначають Закони України «Про державні соціальні стандарти та державні соціальні гарантії» (05.10.2000), «Про прожитковий мінімум» (15.07.1999) та інші.

Державні соціальні стандарти й нормативи встановлюються з метою визначення розмірів державних соціальних гарантій у сфері оплати праці, виплат за обов'язковим державним соціальним страхуванням, права на отримання інших видів державних соціальних виплат і соціальної допомоги та їх розмірів, а також визначення пріоритетності напрямів державної соціальної політики. До них належать такі державні соціальні стандарти та державні соціальні гарантії:

- мінімальний рівень споживання матеріальних благ та послуг, тобто прожитковий мінімум, що базується на розрахунках по продуктах харчування, продовольчих товарах, оплаті послуг, обов'язкових платежах та внесках;
- мінімальний розмір заробітної плати;
- мінімальний розмір пенсії за віком;
- неоподатковуваний мінімум доходів громадян;
- розміри державної соціальної допомоги та інших соціальних виплат (сім'ям з дітьми, інвалідам з дитинства та дітям-інвалідам, на догляд, малозабезпеченим сім'ям, на поховання, на дітей-сиріт та дітей, позбавлених батьківського піклування, особам, які не мають права на пенсію, та інвалідам, на дітей-сиріт та дітей, позбавлених батьківського піклування, батькам-вихователям і прийомним батькам тощо).

Перелічені показники державних соціальних стандартів та гарантій використовуються як базові чинники регулювання доходів та добробуту населення. Вони використовуються для обґрунтування статей витратної частини бюджетів усіх рівнів, визначення державних соціальних трансфертів та субвенцій. Ці основні механізми та важелі державної політики спрямовані на становлення потужного середнього класу в Україні, доцільно розглядати як комплексну систему, що спирається, насамперед, на свій первинний — регіональний рівень. У цьому аспекті набуває загальнодержавного значення проблема формування середнього класу та його соціального захисту в депресивних регіонах через запровадження цільової адресної політики.

Проте ця робота ускладнюється через затримки з розробленням та затвердженням державних соціальних стандартів, передбачених Державним класифікатором соціальних стандартів та нормативів.

Доцільно здійснити перехід від політики мінімальних соціальних гарантій до політики середніх соціальних стандартів. Урядом уже вживаються цілеспрямовані заходи щодо їх пріоритетного збільшення саме тим категоріям населення, які мають найбільший ризик бідності. Найвагомим кроком у цьому напрямку є збільшення допомоги при народженні дитини до суми в розмірі 22,6% величин прожиткового мінімуму, встановленого для дитини віком до шести років на дату її народження.

Безсумнівним пріоритетом державної політики щодо формування середнього класу є вдосконалення правової бази та інститутів капіталізації заощаджень населення. Одним з важливіших завдань державної політики у найближче десятиріччя має стати створення, а в багатьох випадках і перебудова, системи загального соціального захисту населення та приведення її до рівня провідних держав. До пріоритетів у цій сфері, безумовно, належить реформування системи загальнообов'язкового державного соціального страхування. У результаті цієї роботи, яку було розпочато наприкінці 90-х рр. минулого століття, протягом 2001–2004 рр. система фактично сформувалася у вигляді страхування у зв'язку з тимчасовою втратою працездатності та витратами, зумовленими народженням та похованням, страхування від нещасного випадку на виробництві та професійного захворювання, на випадок безробіття та пенсійного страхування. На даний час невирішеним залишається лише питання про запровадження соціального медичного страхування.

Характеризуючи чинну законодавчу базу загальнообов'язкового державного соціального страхування, можна стверджувати, що є всі передумови для функціонування стійкої фінансової системи матеріального забезпечення і надання соціальних послуг громадянам при настанні страхових випадків, передбачених чинним законодавством, за рахунок страхових внесків страховальників-роботодавців та застрахованих осіб найманих працівників, забезпечення ефективного управління соціальними страховими фондами, встановлення дієвого контролю за цільовим використанням страхових коштів. Ці передумови базуються на досвіді багатьох європейських країн, нормах конвенцій та рекомендацій Міжнародної організації праці і Європейського кодексу соціального забезпечення.

Основними проблемами, які потребують вирішення у найближчий час, є, безумовно, незабезпеченість конституційних соціальних гарантій: встановлення розмірів мінімальних страхових виплат за загальнообов'язковим державним соціальним страхуванням нижче прожиткового мінімуму, зокрема, допомоги по догляду за дитиною до досягнення нею трирічного віку та у зв'язку з безробіттям; спрямування страхових коштів на фінансування невластивих витрат, які звужують можливості фондів щодо подальшого посилення рівня платоспроможності, матеріального забезпечення та надання соціальних послуг застрахованим особам. Порушуються також основні принципи формування розмірів страхових внесків, які встановлюються без достатнього правового й економічного обґрунтування та не враховують вимоги законів при наданні матеріального забезпечення та соціальних послуг застрахованим особам, що призводить до фінансової нестабільності роботи страхових фондів.

Останніми роками неодноразово порушувалось питання про запровадження єдиного соціального внеску. При цьому страховим фондам залишаються тільки функції проведення страхових виплат і надання соціальних послуг застрахованим особам, що може призвести до порушення принципу повноти відповідальності кожного із страхових фондів за фінансовий стан в окремому виді загальнообов'язкового державного соціального страхування.

Для запобігання негативним наслідкам необхідно законодавчо врегулювати і зробити однаковою базу для обрахування соціальних внесків, усі страхові виплати забезпечувати безпосередньо через каси фондів, а не в рахунок страхового внеску через каси страховальника.

Не менш важливим кроком до становлення потужного середнього класу є реформування системи пенсійного забезпечення представників середнього класу. Розпочата урядом України пенсійна реформа передбачає не тільки вдосконалення системи пенсійного забезпе-

чення, побудованої за солідарним принципом, а й запровадження капіталізованих складових, що забезпечать здійснення пенсійного накопичення через одержання додаткових накопичень за допомогою залучення до інвестиційних проектів. Якщо в солідарній системі кошти, що надходять, розподіляються між пенсіонерами у вигляді пенсій, то в капіталізованій (накопичувальній) системі кошти, що сплачуються на користь конкретної особи представниками середнього класу, накопичуються впродовж усього часу здійснення таких пенсійних внесків і будуть використані на виплату пенсій такій особі середнього класу.

Проте, через низку вагомих економічних причин поки що не запровадив лише другий (накопичувальний) рівень. Запровадження накопичувального рівня гальмувалося через низку об'єктивних причин. Треба було досягти збалансованості коштів Пенсійного фонду (коли витрати покриваються власними доходами), підготувати організаційно-технічну базу, запровадити перехід страхової системи на єдиний соціальний внесок. Крім того, українська економіка має бути готовою до ефективного використання інвестиційного ресурсу пенсійних грошей. Розв'язати усі ці проблеми Україна зможе найближчим часом, а точніше – упродовж двох років, що й стане надійним підґрунтям для початку функціонування Накопичувального фонду.

Наявність середнього класу є неодмінною передумовою ефективного запровадження накопичувальної складової нової пенсійної системи, оскільки для її функціонування необхідним є існування прошарку населення, яке може переносити частину свого доходу, здобутого впродовж продуктивного періоду життя, на той час, коли трудова активність спадає.

Здійснення пенсійного накопичення на користь іншої особи є можливим тільки для осіб із середнім достатком. Що стосується здійснення пенсійних внесків роботодавцями на користь своїх працівників, тут існує зв'язок із розміром заробітної плати працівника. Створення роботодавцем пенсійної програми свідчить про достатність фінансових ресурсів на підприємстві та зацікавленість роботодавця у проведенні соціальних заходів.

До пріоритетів державної політики щодо становлення середнього класу слід віднести: соціальне відродження села, подолання бідності переважної частини селян, створення послідовної схеми гарантування майбутнього для сільських територій, створення сприятливих умов розвитку високоефективного конкурентоспроможного на внутрішньому і зовнішньому ринку аграрного сектору, забезпечення продовольчої безпеки країни.

У сфері соціального відродження села та підвищення доходів селян слід виділити такі пріоритети:

- формування інфраструктури сільської місцевості, адаптованої до сучасних реалій, створення сприятливих умов життя селян, підвищення привабливості сільського способу життя, забезпечення розвитку особистості (забезпечити реалізацію програми розвитку систем житлово-комунального господарства у сільській місцевості, газифікації, водопостачання, зв'язку та доріг з наданням субвенції відповідним місцевим бюджетам; добудови шкіл та закладів дошкільного виховання, бібліотек, клубів і кінотеатрів; запровадити програму «Сільський лікар»);

- збільшення доходів жителів сільської місцевості (сприяти перетворенню особистих селянських господарств на господарства товарного типу та розвивати альтернативне підприємництво на селі);

- забезпечення прозорості та моніторингу використання коштів Державного та місцевих бюджетів на розвиток сільської місцевості (створити електронну систему звітності та розмістити в мережі Інтернет відповідну інформацію);

- забезпечення збалансованого фінансування шляхом переходу від централізованого розподілу бюджетних коштів на розвиток сільської місцевості до формування економічної бази сільських громад (передати функції з фінансування розвитку сільської місцевості сільським та територіальним громадам).

Держава повинна посилити увагу до збереження та підвищення інтелектуально-кваліфікаційного рівня працюючого населення, впровадження дієвих механізмів державної підтримки престижу висококваліфікованої і високоінтелектуальної праці. Основні причини падіння загального інтелектуально-кваліфікаційного рівня зайнятого населення: зростання міграційних процесів; значний рівень безробіття; згорання систем підвищення професійного рівня та перекваліфікації кадрів; падіння престижу висококваліфікованої наукомісткої праці [31, с. 43].

Упродовж багатьох років конкурентоспроможність України забезпечувалася, передовсім, дешевою робочою силою. Якщо проаналізувати успіх країн, в економічному розвитку яких відбувся прорив, то можна побачити, що це ті країни, які зробили ставку на висококваліфіковану здорову робочу силу (Німеччина, Японія, Фінляндія, Південна Корея). Не маючи відповідних пропозицій робочих місць від українських роботодавців, багато представників якісно підготовленої молоді обирають працевлаштування за кордоном.

Становлення потужного середнього класу в Україні безпосередньо пов'язане з процесами інтеграції (у контексті глобалізації та економічної конвергенції). Тому становлення потужного середнього класу не можна відокремлювати від процесів глобалізації як вимоги часу. По-новому постають питання зайнятості населення, особливо тих його категорій, які мають високий рівень професійної освітньої підготовки.

У формуванні міжнародного ринку праці втілюються такі характерні тенденції сучасного етапу розвитку людської цивілізації, як посилення соціальної орієнтації світової економіки, демократизація трудових відносин, інтернаціоналізація вимог до відтворення робочої сили, стандартизація умов життя і праці людей у різних частинах планети, розвиток та вдосконалення особистості на основі загальнолюдських цінностей. Крім того, об'єднання національних ринків праці у світовий істотно позначається на макроекономічній політиці окремих держав у галузі праці та соціально-трудова відносин, знімаючи обмеження, спричинені національними особливостями, та надаючи їй більш універсального характеру. Розвиток міжнародного ринку праці матеріалізується у зростанні масштабів та інтенсивності міжнародних міграційних процесів, які набувають дедалі глобальнішого характеру, залучаючи населення абсолютної більшості країн світу.

Отже, державні важелі становлення потужного середнього класу в Україні розв'язують проблеми як внутрішньодержавного змісту, так і в межах процесів світової глобалізації. Значимість цих двох напрямів рівноцінна, взаємопов'язана, тому реалізація заходів для забезпечення досягнення цілей названих напрямів повинна здійснюватись у єдиному системному комплексі.

Аналіз публікацій, присвячених проблемам середнього класу, показав, що в даний час в Україні немає жодної суттєвої наукової роботи, у якій з рівним ступенем глибини одночасно розглядалися б і проблеми ідентифікації українського середнього класу, і конкретні аспекти його життєдіяльності. Роботи, спеціально присвячені цій соціальній групі, орієнтовані, передусім, на запитання: «що є український середній клас» і «чи є він узагалі».

На наш погляд, спроби довести чи спростувати існування середнього класу в сучасній Україні малопродуктивні. Середні класи існували й існують завжди, вони не можуть бути «знищені», змінюються тільки їхні розміри, характер та склад.

Значна частина теоретичних і методологічних розбіжностей знімається, якщо визнати, що середній клас – не єдина група, а сукупність різнорідних груп. Власне, саме цей факт і доводять численні дослідження. Це означає, що замість поняття «середній клас» доцільно використовувати термін «середні класи».

Складності ідентифікації середнього класу в сьогоднішній Україні багато в чому збільшуються явищами, характерними для суспільств перехідного періоду: незрілістю соціальної структури і значними порушеннями зв'язків між критеріальними характеристиками соціальних шарів, включаючи і деформацію традиційного ланцюжка:

освіта – кваліфікаційно-професійний статус – дохід – самоідентифікація.

Саме тому, що стадія економічної трансформації ще не закінчена, ми не вправі віддавати перевагу якому-небудь з критеріїв і робити висновок про непридатність іншого критерію ідентифікації середнього класу. Передусім, це стосується такого критерію ідентифікації, як дохід. Незважаючи на всі сумніви щодо його «працездатності», пов'язані з численними методичними проблемами як у рамках статистичного обліку, так і соціологічних вимірів, цей індикатор зберігає за собою роль базової характеристики соціально-економічного становища особи або домогосподарства.

Кількісний аналіз поширеності окремих об'єктивних критеріїв, заснований на різних критеріях приналежності до середнього класу, показує, що у 2005 р. дані характеристики притаманні значним за розміром соціальним групам:

- за рівнем доходу – 34% населення;
- за критерієм освіти – 20% населення у віці старше 25 років;
- за професійно-кваліфікаційним статусом – 47% населення у віці старше 18 років;

- за критерієм самоідентифікації – 22,1% населення.

Стабільність і перспективи середніх класів, виділених за перерахованими ознаками, залежить від концентрації цих ознак. При цьому найбільшу вірогідність збереження своїх позицій мають ті групи населення, що мають найвищий рівень концентрації ознак (чотири ознаки), і які можна назвати «ідеальним середнім класом», а при концентрації п'яти ознак – «класичним середнім класом». Такими відповідно є 3,3% та 0,5% населення України.

Безумовно, соціальний шар, який би повністю відповідав усім критеріям середнього класу розвинених суспільств, в Україні не можна вважати сформованим. Але групи, які мають частину таких ознак та є досить вагомими в нашій країні, існують.

Водночас проведене дослідження показало, що існуючі соціально-економічні умови мало сприяють формуванню середнього класу. Насамперед, це пов'язано з масштабами «тіньової» економіки, у якій реалізується значна частина економічної діяльності середнього шару українського суспільства. Хід економічного розвитку як до, так і після економічної кризи кінця 90-х рр. аж ніяк не сприяв тому, щоб ці шари перетворилися на «класичний» середній клас, якому властива односпрямованість соціальних (насамперед, статусних) та економічних (розмір доходу і нагромаджень) характеристик.

У цьому зв'язку найважливішим завданням постає пошук економічних стратегій і соціальних технологій, спрямованих на формування сучасного українського середнього класу, пов'язаних з розширенням соціальної динаміки, звуженням масштабів тіньової діяльності, входженням середніх шарів у рамки легальної економіки. Політика сприяння створенню середнього класу в Україні має спиратися на істотне коригування системи пріоритетів соціально-економічного розвитку країни. Протягом останніх років соціальна політика вимушено зводилась, переважно, до надання мінімальної допомоги соціально-вразливим верствам населення. Економічне зростання забезпечує фундамент для переорієнтації соціальної політики, насамперед, на підтримку працюючого населення, на забезпечення випереджаючого зростання заробітної плати, захист інтелектуальної власності і зміцнення на цих засадах становища висококваліфікованої робочої сили та на підтримку підприємництва. У поєднанні з подоланням надмірної диференціації доходів населення це створить умови для розвитку середнього класу в Україні, який своїми податками і внесками наповнюватиме бюджети всіх рівнів, фінансуватиме необхідні соціальні трансферти і забезпечить вирішення проблем бідності.

Процес становлення середнього класу передбачає реалізацію послідовних і цілеспрямованих заходів у соціально-економічній сфері.

Першочерговим завданням є збереження високих темпів економічного зростання. Однак не можна нехтувати небезпекою подальшого посилення економічної нерівності населення в результаті економічного піднесення. Тому уряд шляхом запровадження системи захисту прав дрібних інвесторів, практичного втілення персональної відповідальності керівників за своєчасну виплату заробітної плати, зміни ідеології та ставок оподаткування, підтримки малого та середнього бізнесу, коригування системи соціальних трансфертів має забезпечити поступове подолання глибокої диференціації доходів населення, отриманих, головним чином, від незареєстрованої економічної діяльності.

Детінізація економіки й доходів є безумовною необхідністю. Проте її слід проводити надзвичайно виважено й помірковано, оскільки тіньовий сектор сьогодні, по-перше, реально забезпечує пропозицію низки товарів та послуг, яких немає на зареєстрованому ринку, а по-друге, є одним з основних джерел доходів широких верств населення країни, включаючи ті, що реально претендують на ідентифікацію із середнім класом.

Реформування політики доходів має забезпечити зростання добробуту основних верств населення за рахунок випереджаючих темпів зростання реальної заробітної плати, відновлення її професійно-кваліфікаційної диференціації в поєднанні із зниженням невідповіданих міжгалузевих відмінностей. Держава має здійснювати регулювання оплати праці в приватній сфері шляхом участі у переговорах соціальних партнерів. Необхідно забезпечити практичне втілення принципів Концепції подальшого реформування оплати праці в Україні.

Економічне піднесення й зростання обсягів виробництва досі не супроводжуються збільшенням попиту на робочу силу, але стрімке зниження масштабів штучного утримування на підприємствах надлишкової робочої сили в поєднанні із суто економічними процесами створюють передумови для збільшення і обсягів зайнятості. Але це потребує цілеспрямованих зусиль передусім для забезпечення розвитку малого та середнього бізнесу як основних джерел створення нових робочих місць.

Враховуючи вирішальну роль освіти у забезпеченні конкурентоспроможності робочої сили, зайнятості та добробуту, в економічному розвитку в цілому, потрібно реформувати сферу освіти, максимально наблизити якість вітчизняної освіти до вищих світових стандартів.

Водночас слід підвищити роль середнього класу в забезпеченні законності та правопорядку в державі. Все більш неприпустимим стає отримання значною частиною середніх верств суспільства незареєстрованих доходів. Подальше консервування такої ситуації негативно впливає на укорінення в середовищі потенційного середнього класу належної правосвідомості та норм законослухняності.

Перспективи розвитку сучасного середнього класу в Україні тісно пов'язані з формуванням громадянського суспільства, становленням самодіяльних і самоврядних організацій. Саме середній клас у розвинених демократичних країнах становить соціальну основу переважної більшості впливових політичних партій та громадських організацій.

Розділ 9. МЕТОДОЛОГІЧНІ ЗАСАДИ ТА ПРОБЛЕМИ ДОСЛІДЖЕННЯ БІДНОСТІ В УКРАЇНІ

9.1. Сучасні методико-методологічні підходи до визначення та вимірювання бідності

Сьогодні серед науковців широкого поширення набула думка, що жоден статистичний підхід не в змозі охопити всіх сторін та проявів бідності. На внутрішній характер цього багатоаспектного та суперечливого явища накладається безліч етичних міркувань та обмежень, від яких напрямують залежать теоретичні викладки та методичні підходи до дослідження. Основна складність дослідження бідності полягає у відсутності точного визначення, яке б надавало змогу проводити кількісну оцінку цього явища. Здебільшого науковці сходяться на думці, що бідними є люди, чиї ресурси недостатні для підтримання мінімального способу життя, прийнятого в певній країні на даний момент. За визначенням Євросоюзу 1984 року, бідними вважаються «люди, чиї ресурси (матеріальні, культурні та соціальні) настільки низькі, що вони виключаються з мінімального способу життя, прийнятого для країни, у якій вони проживають» [16, с. 11].

Таке визначення стимулює до розвитку різноманітних підходів у дослідженні та вимірі бідності, оскільки надає можливість множинного трактування поняття. Відсутність точного визначення свідчить про існування прихованих проблем концептуального та методичного характеру стосовно всіх існуючих підходів до дослідження бідності. Так, наприкінці 90-х років оцінки, які давалися в країнах Євросоюзу, могли значно варіювати, залежно від обраних методичних або, навіть, технічних моментів (таких, як вибір медіани або середньої величини, порогу в 60% або в 50%, масштабу еквівалентності ОЕСР або Оксфорду). Чисельність бідних та рівень бідності при цьому могли зменшуватися або збільшуватися у 1,5–2 рази. Але не тільки чисельність бідних, а й профілі бідності та розподіл сукупності бідного населення за соціально-демографічними характеристиками, мають суттєву залежність від обраних методико-методологічних підходів.

Відтоді ситуація із визначенням бідності не змінилася – число бідних, так само, як і раніше, залишається суто умовною величиною, яка залежить від численних методичних та технічних рішень, що в більшості випадків носять нормативний характер і є недостатньо ідентифікованими. Визначення бідності сьогодні виходить за межі суто наукового дослідження; рішення, кого насправді можна вважати бідним – часто нормативний, політичний акт, що залежить від низки домовленостей і має враховувати специфіку кожного конкретного суспільства.

Вибір критерію бідності для України та інших країн зі значними масштабами незабезпеченості є особливо проблематичним, оскільки зміщення кривої розподілу в бік низьких доходів збільшує помилку визначення. Досить зазначити, що при використанні відносного критерію бідності встановлення порогу у 75% медіанного рівня витрат¹ дає результат удвічі вищий, ніж за умови порогу у 60%²; застосування шкали еквівалентності у порівнянні з середньодушовим виміром змінює результати розрахунків на 5%, а використання середньої замість медіани – підвищує показники бідності майже в півтора рази. Аналогічна ситуація складається і в разі використання абсолютних критеріїв – загалом з підвищенням вартісного значення межі бідності на 1 грн рівень бідності зростає на 0,2 відсоткового пункту або на 0,7%.

¹ Поріг національної межі бідності.

² Поріг національної межі крайньої бідності.

У другій половині минулого сторіччя погляди на розуміння проблеми бідності зазнали суттєвих трансформацій. Найбільш серйозні дискусії між науковцями у розвинутих країнах світу точилися стосовно розуміння бідності як абсолютної чи відносної та відповідного вибору критерію її вимірювання.

Підходи до визначення бідності, які прийнято називати **абсолютними**, сьогодні діють у США, інших англо-саксонських країнах (як Англія, Австралія) та в деяких країнах Східної Європи (зокрема, в Росії та Білорусі). Ці підходи базуються на вимірюванні можливості або її відсутності придбати більш чи менш розширений продуктовий кошик. Їх загальний принцип полягає у визначенні певної норми споживання як вираження фундаментальних потреб даного суспільства в дану епоху. Таким чином, йдеться скоріше про абсолютне соціально-історичне поняття, що враховує специфіку кліматичних умов, традицій або рівня розвитку суспільства, ніж про суто абсолютне поняття, яке було б справедливе для всіх країн і будь-яких епох та мало б нереалістичний характер. У 1997 р. для визначення такого підходу широко використовувався термін «відносного абсолюту», оскільки важливо було віднайти термінологію, яка чітко відображає, що поняття датоване та локалізоване.

Отже, за таким підходом бідними вважаються домогосподарства чи особи, які не можуть забезпечити собі визначеної норми споживання так званих основних благ за найнижчими цінами ринку, незалежно від рівня життя заможніших шарів суспільства. Єдиний фактор впливу рівня життя небідного населення на цей показник є непрямим – через роль заможної популяції у встановленні рівня суспільної норми споживання (життєвих стандартів), яка певним чином визначає фундаментальні потреби людини. Це визначення, безперечно, близьке до спонтанних уявлень про бідну людину, яка недоспоживає, не має надійного житла, не може піклуватися про своє здоров'я, не має ніяких резервів на непередбачений випадок і т. д.

Проте абсолютний підхід має протекційний характер, а визначення нормативу так званих фундаментальних потреб відображає лише позицію урядовців або уявлення науковців і може не збігатися з цінностями суспільної групи чи бажаннями конкретної людини. Небезпека такого нормативного підходу до мінімальних потреб полягає у певному нав'язуванні системи цінностей як стосовно вибору між окремими товарами та послугами, так і щодо способу життя в цілому. Абсолютний підхід досить коректно може бути використаний стосовно харчування, проте він неприйнятний для непродовольчих товарів, і ще менш прийнятний для послуг та дозвілля. Наприклад, у США розраховують вартість нормативної харчової корзини, коригуючи її на зворотний коефіцієнт питомої ваги харчової складової в сукупному бюджеті. Оскільки питома вага харчової складової зменшується з ростом доходу, цей метод додає певний шар до нормативної основи, що призводить до визначення вищих ліній бідності для заможних страт у порівнянні з групами, які перебувають у несприятливих умовах.

У разі класичного нормативного підходу виникає проблема доступності низьких цін тим групам населення, що перебувають у несприятливих умовах: обмежена транспортна доступність до дешевих ринків та приміських супермаркетів з низькими цінами, неможливість здійснювати оптові закупки товарів за нижчими цінами тощо. Для вирішення цієї проблеми, наприклад, у Великобританії були створені магазини «Big Georges» з маркетинговою пропозицією кредитів, виплати по яких розбиваються на невеликі суми. Однак не тільки товари повсякденного споживання підпадають під варіацію цін, це також стосується послуг, які подекуди не можуть бути отримані за найнижчими цінами ринку.

В Україні застосування абсолютного підходу, реалізованого у прожитковому мінімумі, має ще більші вади. З одного боку, серйозні дискусії виникають стосовно нормативного кошика по непродовольчому споживанню з деталізацією наборів товарів та послуг, а з другого – видається неправомірним використання при розрахунках середніх цін ринку. Така

методологія розрахунку абсолютної межі бідності значно викривлює дійсну картину мінімального споживання і не відображає реальні стандарти життя. Отже, до основної вади абсолютного підходу, яка полягає у нав'язуванні певних стандартів споживання, додається похибка виміру цін споживчого ринку.

Прибічники концепції абсолютної бідності фактично визнають, що прийняття абсолютних порогів, які оновлюються лише шляхом коригування на індекс споживчих цін, в умовах економіки, що зростає, призводить до суперечностей, оскільки досить швидко виникає розрив між абсолютною межею бідності (навіть, скоригованою на індекс цін) і реальною соціально-економічною ситуацією. При цьому частий перегляд складу нормативного кошика не вирішує проблеми, оскільки для його адаптації до реальних умов необхідне проведення спеціальних соціологічних опитувань, результати яких будуть застарілими на момент офіційного затвердження нового прожиткового мінімуму.

Країни Західної Європи прийняли поняття відносної бідності, що розглядається як форма нерівності: бідними вважаються люди або сім'ї, рівень життя яких значно нижче за рівень життя більшості населення, тобто нижче за певний поріг, деяке процентне відношення від визнаного нормальним рівня життя. Уникаючи недоліків нормативних підходів, країни Західної Європи стикаються з іншою проблемою – довільним трактуванням, оскільки на всіх етапах розробки відносної межі бідності необхідно робити вибір, який не виходить з добре розробленої теорії і не походить із спостережуваних даних.

Всупереч думці деяких соціологів, неможливо ідентифікувати поріг бідності, що виражав би чіткий перелом у рівні доходу, нижче за який починаються всі негативні траєкторії, що ведуть до соціальної ізоляції. У будь-якому випадку, ознаки існування такої лінії розлому витікають не зі спостереження розподілу за рівнем життя. Розподіл населення за доходами у всіх країнах має одновіршинну гістограму. Якби це був двовіршинний розподіл, з модою внизу розподілу, можна було б зробити висновок про існування двох різних популяцій, одну з яких можна ідентифікувати як клас бідних, але це не так. Більше того, місце, де звичайно розміщують пороги (у районі пів-медіани чи вище), є місцем високої чисельності, що підвищує залежність результатів від прийнятих умов розрахунку. Насправді, чи то вибір індикатора рівня життя (доходу, витрат, споживання, тощо), рівня дослідження (національний, регіональний, міжнародний), чи то центральна величина, яка повинна представляти «нормальний» рівень (середнє або медіана), чи то пороги (40%, 50%, 60% або 75% центральної величини), – скрізь є зміщення різного ступеня в бік умовних і більш принципових припущень.

Межа монетарної бідності³ сьогодні встановлюється у більшості країн Євросоюзу на рівні пів-медіани доходу. Вибір медіани на противагу середній величині має подвійний інтерес: по-перше – у технічному плані, оскільки потрібна міра, яка була б досить надійною стосовно помилок вимірювання, по-друге – у нормативному сенсі: бути бідним – означає бути на узбіччі від «звичайного» способу життя, який не залежить від становища багатих. Цей вибір відмежовує показник бідності від показника нерівності, який має дати уявлення в цілому про розподіл у доходах, зокрема, в його найбільших величинах. Отже, показник відносної бідності в сьогоднішньому вигляді можна вважати гібридним – він не є ані показником бідності, ані показником нерівності, навіть якщо і наближується більше до вимірювання нерівності, ніж до вимірювання абсолютної бідності.

Відносна бідність виявляється складною для розуміння, і деякі дослідники вважають, що вона містить парадокси. Якщо всі доходи в суспільстві подвоюються, рівень бідності ніяк не змінюється. Якщо доходи всіх збільшуються, відносна бідність може збільшитися в тому випадку, коли дохід збільшується повільніше внизу розподілу, ніж угорі. Фактич-

³ Під монетарною бідністю традиційно розуміють бідність, визначену на основі суто грошової компоненти – доходів домогосподарства.

но тут ідеться тільки про безпосередні наслідки математичних властивостей обраного показника. Це негативно впливає на суб'єктивні відчуття, адже будь-яке прагнення на державному чи індивідуальному рівні базується на поліпшенні становища бідних та зменшенні їх чисельності в результаті соціальної підтримки. Отже, в результаті спрямування бідним додаткових ресурсів, вони мають стати менш бідними або перестати ними бути взагалі. Проте такі відчуття властиві абсолютній концепції, а не відносній.

Таким же чином може не сприйматися широким колом державних діячів та, навіть науковців, здійснення порівняння масштабів відносної бідності між різними країнами за єдиним відносним порогом: виявляється, що бідних в Україні менше, ніж у розвинутих країнах Європи, таких як Франція, незважаючи на значну різницю в рівні життя не на користь України. Нічого дивного в цьому немає, оскільки відносна бідність є лише варіантом нерівності. У бідних країнах, де доходи значної частини населення групуються навколо медіани, залишається невелика група з доходами нижче за пів-медіани. Таким чином, поріг відносної бідності може знаходитися значно нижче за межу, встановлену адміністративними органами для визначення абсолютної бідності. Математично немає жодної причини, щоб межа відносної бідності систематично була вищою за межу абсолютної бідності. Навпаки, з підвищенням рівня життя в країні і одночасним посиленням нерівності вартісне значення межі відносної бідності буде випереджати межу абсолютної бідності. Підтвердженням цього може бути ситуація в Україні: якщо у 2000 р. межа відносної бідності у 2,1 раза поступалася розміру прожиткового мінімуму, то у 2005 р. вона практично досягла розміру мінімального соціального стандарту в середньому по всьому населенню – 365 проти 423 грн.

В епоху оптимізму «славних тридцятих років» для Європи (після другої світової війни – до середини 70-х років) вважалося, що абсолютна бідність буде викорінена в найближчому майбутньому. Дослідники шукали визначення такого поняття, яке дозволило б повернути увагу урядовців до більш ширшої популяції, що перебуває за межею відносної бідності. Відправною точкою при цьому стала ідея, що вартісний поріг відносної бідності буде вищим за поріг абсолютної бідності, на підставі тих величин, що згадувалися в громадському обговоренні. Що ж стосується міжнародних співставлень, то, враховуючи наведений приклад порівняння країн Західної Європи з країнами «перехідного періоду», треба визнати необхідність приймати різні пороги для кожної країни, якщо ми хочемо розглядати найбільш нездолені верстви населення в різних суспільствах.

Для цього в країнах перехідного періоду за основу для встановлення порогів можна прийняти рівень бідності країн Західної Європи 60-х років так, щоб специфічний поріг віділяв у кожному випадку частину населення, близьку європейському рівню того часу. При цьому слід дотримуватися ідеї, що відносний поріг, звичайно, має бути вищим за абсолютний. Так, щоб одержати в Словаччині пропорцію бідних, що наближується до 12% бідних французьких домогосподарств того часу, треба зафіксувати поріг на рівні 60% медіанного доходу (половина медіани в Словаччині давала тільки 4,3%). Для України при такому підході теж найбільш прийнятний варіант 60%-го порогу, оскільки він дає рівень бідності у межах 13–15% в залежності від року. Проте вартісне значення порогу у 60% медіани на сьогодні поступається розміру прожиткового мінімуму.

Медіанна величина може варіювати залежно від країни, і щоразу необхідно проводити розрахунки й показувати декілька рівнів монетарної бідності з порогоми в 40%, 50%, 60% і навіть 75% медіани. Відмінності в чисельності бідних згідно з цими різними порогоми показують більш-менш значну концентрацію в нижній частині розподілу населення за доходами в даній країні. Євростат дотепер намагається використовувати для порівняльних оцінок однакові пропорції медіани по різних країнах. При цьому для пом'якшення парадоксу більш низького рівня бідності у країнах з нижчим рівнем життя був прийнятий поріг у 60% замість 50-ти.

Тоді, як більшість підходів до бідності будуються або на абсолютному, або на відносному вимірюванні, кожне з яких має свої переваги й недоліки, з'явилися деякі спроби застосування змішаного підходу. Прагнучи знайти інструмент концепції «еластичності доходу межі бідності», Фостер представив межу бідності, визначену як середню геометричну абсолютного й відносного порогу, з еластичністю, яка повинна визначатися між 0 і 1, де 0 – величина, що повністю відповідає абсолютному підходу, а 1 – відповідає відносному підходу (188, с. 338). Міра повинна відображати нормативні умови суспільства, а величина еластичності має виводитися зі спостереження реальної поведінки, а не обиратися довільно. Оцінки, проведені за французькими даними кінця 90-х років, дають величину, близьку до 1 (вище, ніж подібні оцінки, одержані для США – $p = 0,65$).

Окремого розгляду потребує так званий суб'єктивний підхід до виміру бідності, який інтерпретує бідність не з соціологічного погляду, як віднесення себе до відповідної соціальної страти, а з економічної – як неможливість забезпечити своє існування за наявний дохід. Іншими словами, бідним є той, хто відчуває труднощі із урівноваженням свого бюджету, хто вважає, що йому треба більше ресурсів для життя або виживання. Спонтанні уявлення про бідність, тобто суб'єктивна оцінка, більше відповідають відносним критеріям бідності, ніж абсолютному підходу, оскільки нормативи абсолютного виміру відображають еволюцію способу життя лише поступово й вибірково.

Дослідження суб'єктивної бідності відповідно до традицій міжнародної літератури, зокрема школи Лейдена, передбачає використання змінних суб'єктивної думки для визначення досягнутого рівня задоволення потреб. Такий підхід сьогодні не має особливого сенсу при дослідженні бідності, оскільки йдеться фактично про складнощі у врівноваженні свого бюджету, які настільки ж об'єктивні, як відсутність або недостатність, вибрані в рамках інших підходів. Цей підхід не вносить зовнішнього нормативного судження щодо предмету дослідження, він демонструє лише вищий вираз індивідуальних прагнень. Отже, не зрозуміло, чи мова йде про бідність, чи про просту розбіжність можливостей і бажань. Чи повинен індивід з прагненням до всього дорогого, якому хронічно бракує грошей, одержувати допомогу на тій самій підставі, що й індивід, який не може задовольнити потреби, визнані суспільством як необхідні? Крім того, формулювання питань щодо нестатку коштів дуже сильно впливає на відповіді. Наприклад, більше 90% португальців в європейському панельному дослідженні заявляють, що їм потрібно більше засобів для життя, і лише 33% поляків мають таку ж думку.

Статистичні дані по Україні дають змогу отримати більш якісні рейтинги суб'єктивної бідності, оскільки дані обстеження умов життя домогосподарств у блоку самооцінки містять запитання щодо достатності бюджету з більш-менш визначеним компонентом. Наприклад, варіанти відповідей включають такі формулювання: «коштів вистачає лише на харчування», «...не вистачає, навіть, на харчування» і т.д. за різним ступенем потреб; запитання щодо якості харчування, зокрема, щодо спроможності домогосподарства вживати м'ясо, принаймні 2 рази на тиждень і т. д. Крім того, до блоку включено запитання щодо відчуття бідності свого існування, яке демонструє суб'єктивну бідність у соціологічному вимірі.

Одним з методів застосування суб'єктивного критерію для виміру бідності, що набув поширення в останні десятиріччя в розвинених державах Європи, є побудова індексу консенсусної депривації. Його побудова базується на опитуванні респондентів за списком із складників, що пов'язані зі споживанням та способом життя. Респондентам пропонується визначити, які з цих складників вони вважають необхідними для кожної людини, без яких неможливе цивілізоване існування в даній країні у даний період розвитку. Далі пропонується вказати, чи володіють вони речами, що зазначені у списку. За цим методом критерій бідності визначається як недобровільна нестача 3-х чи більше предметів першої необхідності у домогосподарстві респондента. У сучасній термінології, це так звана бідність за умовами

життя, яка базується не на кількості грошей в бюджеті домогосподарства, а на ступені задоволення основних потреб сучасного життя.

Обмеженість даного методу полягає в тому, що картина бідності буде змінюватися, якщо змінюватиметься кількість предметів першої необхідності. Так, якщо список деривацій предметів першої необхідності розширювати за рахунок товарів чи послуг, які для значних верств залишаються недоступними, то до категорії бідних потрапить більша частина населення, і навпаки, спрощення переліку найнеобхідніших предметів зменшить рівень бідності в країні. Тобто основною проблемою, як і при визначенні порогу відносної бідності, залишається пошук найбільш адекватного за кількістю й складом набору предметів необхідності. Звичайно, що перевага такого методу в першу чергу полягає в тому, що із зміною загального рівня добробуту в країні, а отже, і стандартів життя суспільства, можна змінювати список складників кількісно і якісно. Недоліки цього методу можуть бути мінімізовані на методичному рівні. Головним є те, що методологічно такий підхід найбільш відповідає сучасним уявленням щодо позбавлення нормальних умов життя.

Враховуючи значимість умов життя і характер предметів тривалого користування, які розглядаються, даний підхід враховує деякий вплив минулого: наявні предмети відображають частково минулі витрати, і, таким чином, минулий стан ресурсів, у тому числі подарунки та спадок. Це надає змогу відійти від традиційних досліджень бідності на основі миттєвих або поточних ресурсів. Такий підхід залежить також від якості й змісту включених до переліку предметів і охоплює, таким чином, певний аспект «домашньої діяльності», яким часто нехтують дослідження рівня життя та бідності.

Підставою для дослідження депривації або бідності за умовами життя слугує констатація значної однорідності середніх верств населення і наявності способу життя, до якого прагне більшість населення. Такий спосіб життя може слугувати прикладом при вимірюванні відхилень, що піддаються інтерпретації в умовах депривацій, коли накопичення депривацій призводить до бідності існування (або до бідності за умовами життя). Слід зазначити, що однорідність середніх верств населення притаманна будь-якому суспільству, її не можна ототожнювати із середнім класом у класичному розумінні. Навіть у країні, яка поділяється на дуже багатих і бідних, існує значна група населення, що споживає або прагне споживати на рівні середніх стандартів даного суспільства.

Ідея полягає в тому, щоб зібрати найбільш можливу кількість запитань про депривації по самих різних сферах життєдіяльності (в ідеалі, по всьому спектру споживання та умов життя), щоб вивести синтетичний результат опитування, який інформував би про якість життя людини. Кожне елементарне питання суб'єктивної оцінки може мати помилки вимірювання, може бути викривлене через найрізноманітніші причини або відповідно до специфіки смаків людини, але агрегація згладжує ці нерівності, тоді кумулятивні показники набувають сенсу.

На практиці статистичні джерела, не пристосовані до такого дослідження, містять обмежене число запитань, значно менше від того, що можна було б бажати в ідеалі, і необхідно вживати, таким чином, деякі запобіжні засоби для того, щоб результат залежав не тільки від вибору запитання. У Росії вже були зроблені спроби виміряти соціальне схвалення стосовно того, що має характер більш-менш необхідного в плані споживання. Таким чином, була отримана статистична база для документального підтвердження консенсусного контролю, тоді як для більшості досліджень, проведених в різних країнах, за відсутності такої інформації треба задовольнятися думкою експертів. Така ситуація складається сьогодні в Україні – ми маємо окремі запитання про депривації за різними блоками обстеження (щодо споживання, володіння товарами тривалого користування, житловими умовами тощо), але відсутній спеціальний блок запитань, який би давав узагальнену інформацію щодо необхідності певних речей для населення та їх фактичної наявності. Спеціальне опитування

«Бідність за умовами життя» в рамках обстеження умов життя домогосподарств планується провести Державним комітетом статистики України у 2007 р. Воно включатиме складову консенсусного контролю та складову фактичного володіння чи позбавлення.

З метою обмеження ризиків суб'єктивності у списку запитань, відібраних для оцінки результатів опитування і в самому способі отримання рейтингу агрегацією, необхідно звернутися до чіткої аксіоматики. Для прикладу можна навести аксіоми, застосовані Діксом у першому дослідженні такого типу у Франції [16, с. 28–30]. Автор наводить сім аксіом і визначає їх таким чином:

1. Бідність – прихований континуум: сама змінна не спостережувана (прихована): передбачається, що вона проявляється у вигляді показників невідгідних умов життя.

2. Запитання мають слугувати вимірюванню *безпосередньо становища* домогосподарства.

3. Вони мають відображати стан або поведінку.

4. Досліджуються ті аспекти, що спостерігаються *в даний час або спостерігалися в недавньому минулому*.

5. Ці аспекти мають відноситися до різних умов існування, *справедливих для всіх домогосподарств*.

6. Вони виражають відсутність елементів матеріального або соціального добробуту, що сприймається *більшістю як несприятливість*.

7. Бідність буде тим вище для окремих осіб або домогосподарств, чим більше обиратиметься несприятливих умов існування.

Ухвалення цих аксіом веде до вибору методу, який може бути викладений у вигляді таких принципів:

1. Істотною статистичною одиницею дослідження є домогосподарство, оскільки умови життя складаються саме на цьому рівні.

2. Враховуватимуться характеристики, найбільш близькі конкретній людині, не на користь тому, що характеризує дальнє оточення.

3. Суб'єктивні характеристики, обумовлені запитаннями, що явно звертаються до специфічних уявлень респондента, його вражень, усуватимуться.

4. Перевага віддається сьогоденню, а не майбутньому або минулому.

5. Запитання повинні задовольняти частотному контролю: для рейтингу прийнятні пункти, що мають найбільше поширення серед більшої частини популяції. Тобто якщо більшість опитаних відзначає потрібність окремого предмету чи послуги, які фактично не поширені серед більшості населення (<50%), то такий компонент не приймається до розгляду у рейтингу депривацій.

6. Запитання має задовольняти консенсусному контролю: прийнятні запитання, які стосуються того, що вважається «нормальним» рівнем життя самим населенням. Наприклад, якщо мобільний телефон буде мати більше половини населення, чи пройде він консенсусний контроль як предмет першої необхідності?

7. Потрібна наявність загального характеру предмету володіння: сфери, що мають відношення тільки до деяких типів домогосподарств (за наявністю працюючих, дітей, пенсіонерів, за місцем проживання), не можуть бути прийняті до розгляду. Таким чином, обов'язкова умова для сімей з дітьми (наприклад, доступність освітніх послуг) не може бути включена до списку депривацій.

8. Майно або умови не повинні бути «гірше» в мікроекономічному сенсі: вони повинні зростати зі збільшенням рівня доходу. Тобто кількість необхідних предметів у володінні має зростати зі збільшенням дохідної групи.

Але застосування цих принципів не може бути механічним. Подекуди виникають різні ускладнення на самому початку використання цього підходу. Одноставність дослідників з

приводу аксіом фактично відсутня, головним чином стосовно передостаннього (сьомого) пункту. Ця аксіома була введена, щоб уникнути викривлень на користь окремих субпопуляцій за рахунок відмови від деяких важливих граней повсякденного життя. Наприклад, у країнах перехідного періоду навчання дітей, що стає платним, набуває для домогосподарства великого значення. Пропозиція прибрати з рейтингу запитання щодо неможливості оплачувати навчання дітей систематично відхилялася представниками відповідних країн. В Україні при визначенні списку депривацій дуже важко було відмовитися від складників нормальних умов життя, необхідних для окремих категорій населення. Зокрема, мова йде про домогосподарства з дітьми, які з одного боку, мають найвищі ризики бідності, а з другого – особливі потреби.

В ідеалі можна було б створити додаткові запитання, кожне з яких стосувалося б конкретної субпопуляції, одержаної за рахунок розбиття загальної популяції. Щоб урівноважити введення пункту «бути не в змозі оплачувати навчання своїх дітей», що стосується тільки домогосподарств з дітьми, треба знайти депривацію, яка стосується інших типів домогосподарств. Наприклад, врахувати важливість доступності ліків для пенсіонерів або доступність послуг транспорту для працездатних. Проте таке рішення, прийнятне в окремих конкретних випадках, важко систематизувати, оскільки подібна взаємодоповнюваність не завжди очевидна. Крім того, виникає проблема перехрещення важливих для виділення субпопуляцій, як от: склад домогосподарства і місцевість проживання.

Можна запропонувати інші способи уникнути утруднень, пов'язаних з аксіомою про наявність загального характеру депривації. Вони можуть бути виражені таким чином: однорідність середніх верств населення – реальність, якщо розглядати споживання, структуроване по великих групах; але чим більше заглиблюватися в номенклатуру, тим більше з'являється різноманітність по інших критеріях, як, наприклад, місце проживання, вік або склад домогосподарства. У зв'язку з цим виникає проблема вибору головним чином тих показників, які стосуються предметів тривалого користування. Якби існував спосіб визначати різні стилі життя за чітко вираженими стратифікаційними критеріями, можна б було застосувати критерії відбору – частота, консенсус, всеосяжність – не для всієї популяції, а для кожної великої страти. Ідея полягає в тому, щоб представити прагнення людей, розклавши їх згідно зі стратами: пари з дітьми, що живуть у несприятливих умовах, прагнуть до способу життя пар з дітьми середніх верств населення, а не до способу життя середнього домогосподарства. Такий предмет, як комп'ютер, виключений з показника умов життя, що розраховується для всієї популяції, міг би знайти місце у складі показника щодо сімей з дітьми, так само, як неможливість оплати навчання дітей. Необхідно, звичайно, прослідкувати, щоб кількість вибраних показників для кожної зі страт була б однаковою, щоб апіорі не позбавляти переваг деякі популяції.

Треба визнати, що неможливо обійтися без деякого відхилення від аксіом у конкретній ситуації, оскільки певні межі дослідження, викладені в них, здаються штучними: наприклад, з якого порогу фактичної наявності у користуванні можна говорити про вибір депривації? Чи треба усунути такий складник нормального життя, що стосується 49% домогосподарств, тоді як обов'язково враховується елемент, поширений серед 51% популяції? Чи треба враховувати аскетичні смаки при розгляді добровільних депривацій? Коли визначається, що якийсь предмет не являє інтересу, чи дійсно тут виявляється свобода вибору або це обумовлено необхідністю?

Може виявитися також бажаною деяка гнучкість у застосуванні правила, згідно з яким рейтинг запитання повинен зростати з доходом. У рейтингу може стояти запитання щодо забрудненого середовища, тоді як цей фактор абсолютно не пов'язаний з доходом.

Після того, як запитання відібрані, виникає проблема, яким чином їх можна агрегувати у результуючий показник: чи буде при побудові рейтингу кожному складнику, що визначений депривацією, надаватися ваговий коефіцієнт 1, або специфічний коефіцієнт, як, наприклад, зворотний показник рівню поширення, що виражало б певну ідею, – позбавлення відчу-

вається тим гостріше, чим більш поширеного блага воно стосується. Більшість країн Євросоюзу, які займаються такими розрахунками, зупинили свій вибір на рівноважних коефіцієнтах. За проблемою вагового коефіцієнта відкриваються інші труднощі, що стосуються взаємозалежності речей між собою: як розглядати випадки заміщення одного предмета іншим, або доповнення іншим? Можливо, до переліку запитань слід ввести лише групи, що включають якомога більш незалежні один від одного предмети. В іншому разі це може призвести до необґрунтованого завищення вагових коефіцієнтів окремих сфер життя.

Розмежування поля умов життя є складним завданням: чи є здоров'я однією зі складових? А здатність жити в суспільстві? У більшості досліджень пропонується обмежити умови життя полем фактичного споживання, незалежно від способу його фінансування. Якщо майно приносить його власнику користь, не має значення його походження – чи воно дароване, позичене, вкрадене, куплене. Головне полягає в тому, щоб отримати вигоду зі споживання цього майна. Проблема фінансування розглядається крізь призму третього показника, що належить до способів урівноваження бюджету (так звана «суб'єктивна» бідність). Відповідь на інші запитання щодо включення складових таких цінностей, як здоров'я, соціальні зв'язки, духовні цінності межує із визначеннями соціального виключення. Деякі дослідження, наприклад, у Великобританії, до запитань з проблеми бідності за умовами життя включають аспекти соціального виключення.

Окремою ознакою бідності в сучасних дослідження називають соціальне виключення та соціальну ізоляцію. Деякі дослідники розглядають соціальну ізоляцію як четверту грань бідності після монетарної, суб'єктивної та за умовами життя. Інші науковці ідентифікують бідність із соціальною ізоляцією або розглядають її як одну з ознак соціальної ізоляції. Вудвард і Колі вважають, що «соціальна ізоляція – це термін, що виходить із обговорення соціальних питань, включає всі або майже всі нещастя сучасного суспільства, як безробіття, дискримінація, ізоляція, матеріальна нестабільність або бідність»⁴. Для статистичного виміру цього явища подекуди необхідні особливі підходи, які до того ж пов'язані з обмеженістю потрібних даних.

Методологічно соціальну ізоляцію можна розглядати аналогічно дослідженню бідності за умовами життя, тобто як процес накопичення негативних факторів, пов'язаних з економічною та соціальною маргіналізацією. Дослідження, проведене в Польщі, включає 14 елементарних запитань для визначення рейтингу. До показників включені запитання, що мають економічне та соціологічне походження. Оскільки оцінки бідності здебільшого прив'язуються до економічних питань, з акцентом на матеріальні аспекти умов життя, дослідження соціальної ізоляції має носити більш соціологічний характер і приділяти увагу психологічним та соціальним факторам. Як ознаки соціальної ізоляції можуть розглядатися питання обмеженості чи відсутності соціальних зв'язків, відсутність відчуття спокою та безпеки у різних сферах повсякденного життя, погана психічна форма тощо. Наукова література з цього питання свідчить, що збіг названих ознак сприяє підвищенню ризику вилучення індивіда із соціального життя. Послаблення або втрата соціальних зв'язків сьогодні розглядається як один з головних факторів сприяння соціальному вилученню.

Підходи щодо визначення бідності за умовами життя, які існують у міжнародній практиці, виділяють із загальноприйнятої аксіоматики, головним чином, ідею рейтингу умов життя, одержаного шляхом рівнозваженої агрегації товарів або інших благ, поширених у більшості сімей, що ростуть з доходом і розглядаються суспільством як складова частина мінімуму, необхідного для пристойного життя. Для забезпечення якнайкращого порівняння між країнами та між регіонами треба, враховуючи поставлену мету, використовувати однакові аксіоми, а не рейтинги. Вибір робиться на користь однакових правил, але їх засто-

⁴ Woodward A., Kohli M. *Inclusions and Exclusions in European Societies*, Routledge, Londres. – 2001.

сування в різному контексті може призвести до різного вибору і, таким чином, до результатів, які будуть значно відрізнятися по країнах. Так, відсутність певного предмету тривалого користування може бути врахована в рейтингу, побудованому для одних країн (тих, де поширення даного майна перевищує 50%), але не для інших (де поширення нижче 50%).

Загалом, аналізуючи всі сучасні підходи до кількісного виміру бідності, можна розробити таку схему класифікації основних критеріїв:

- грошовий чи негрошовий (монетарний чи немонетарний);
- відносний чи абсолютний;
- за способом чи за результатом (за доходами чи за ресурсами або за доходами чи за можливостями);
- об'єктивний чи суб'єктивний.

Для міжнародних порівнянь традиційно дотепер частіше використовуються абсолютні критерії. Це стосується здебільшого трьох підходів:

- монетарного – за мінімумом грошових ресурсів для виживання на добу;
- споживчого – за мінімумом енергетичної цінності споживання на добу;
- структурного – за максимально припустимою питомою вагою витрат на харчування в структурі сукупних витрат домогосподарства.

Проте усе більшого поширення при міжнародних порівняннях набувають відносні критерії. Сьогодні показники відносної бідності не тільки затверджені на рівні Євросоюзу, а й використовуються Світовим банком для порівняння між країнами спільної групи, наприклад, країн Східної Європи та Центральної Азії.

Спільне використання кількох підходів визнається більшістю дослідників найкращим способом оцінки такого складного і багатоаспектного явища, як бідність. Незалежно від країни, сукупність населення, виділена за кількома критеріями, має спільне ядро. Проте розмір отриманої сукупності і її характеристики значно диференційовані і залежать від умов кожної країни.

Відтоді, як у міжнародній практиці використовується підхід, заснований на декількох критеріях, що не піддаються узагальненню, виникає необхідність вивчити класифікацію домогосподарств за різними концепціями і зробити нормативний вибір щодо визначення пріоритетів дослідження при різних групуваннях. Це надало б можливість виділити групу «дуже високої» бідності, що може кваліфікуватися як глибока, крайня бідність, навіть як виключення, або ж у вигляді абсолютної бідності за міжнародними підходами. Завдання полягає в тому, щоб виділити популяцію, що перебуває в стані найвищої вразливості щодо короткострокових змін.

Використовувати різні підходи, які забезпечують хоча б часткову кумуляцію, значно краще, ніж ті підходи, що характеризують три абсолютно різні форми бідності. Дослідження, засноване на монетарному, суб'єктивному критеріях та за умовами життя, тобто на використанні 3-х абсолютно різних за своєю природою підходах, виділяє майже «ідеальну» популяцію дійсно бідного населення за всіма ознаками, але вона виявляється дуже малочисельною. При цьому з поля зору випускається значна частина населення, що перебуває в скрутному становищі, тобто є бідною за двома з обраних ознак або однією ознакою і частково за іншими. Проблема відсутності однорідності рейтингів за різними ознаками бідності робить незадовільними численні синтетичні показники, що використовуються на рівні однієї країни та на міжнародному рівні.

Дослідження бідності в Україні доцільно проводити на основі комплексного підходу, який надасть змогу визначати масштаби абсолютної і відносної бідності. Такий висновок є особливо актуальним на сучасному етапі розвитку досліджень бідності, оскільки дедалі гострішими стають дискусії щодо вибору єдиного критерію оцінки. Дискусії між прибічниками відносного й абсолютного підходу виникають внаслідок наявності позитивних та

негативних характеристик для обох критеріїв. Непридатність того чи іншого критерію в сучасних умовах пояснюється здебільшого специфікою перехідного періоду та особливостями розвитку соціально-економічної ситуації в країні.

Якщо абсолютний підхід характеризує бідність за встановленими та науково обґрунтованими фізіологічними або соціальними нормативами, без урахування фактичних рівнів споживання населення, то відносний критерій дає інформацію про те, яка частина населення не може забезпечити собі той рівень споживання, що фактично сформувався в конкретній країні на даний період часу і характерний для більшої частини населення. Абсолютний критерій характеризує не тільки відставання певної частини суспільства від мінімальних нормативів споживання, а й інформує про так звану абсолютну бідність, тобто споживання на межі фізіологічного виживання. Такий критерій виявляється особливо необхідним для дослідження ситуації в країнах з загально низьким рівнем життя, до яких все ще належить і Україна.

На противагу абсолютному, відносний критерій вказує скоріше на розшарування населення, ніж на рівень його споживання, з чого можна було б зробити висновок про непридатність даного підходу для досліджень у бідних країнах. Наприклад, рівень відносної бідності в Україні може бути значно нижчим, ніж в розвинутій країні Західної Європи, що саме по собі є нелогічним і не заслуговує на увагу. Проте посилення диференціації за доходами та нерівномірний розподіл ефекту від економічного зростання на різні за ступенем забезпеченості верстви українського суспільства, виводить проблему дослідження відносної бідності на перший план у системі критеріїв для багатомірної оцінки.

Таким чином, не можна відмовитися від відносного критерію, на основі якого сьогодні встановлено національну межу бідності, оскільки проблема майнового розшарування для України залишається вкрай актуальною. Проте використання тільки цього критерію, з одного боку, не дає можливість коректно оцінити зміни ситуації з бідністю в динаміці, а з другого – не дає відповіді на запитання, яка частина населення не може забезпечити собі мінімальні життєві стандарти. Крім того, використання додаткових критеріїв (структурних, майнових, за житловими умовами і т. ін.) надасть змогу виділити найбільш гострі моменти в українській бідності.

Таким чином, співставлення змін ситуації з бідністю упродовж низки років на основі абсолютного і відносного підходів надасть можливість провести поглиблений аналіз проявів бідності, тенденцій розвитку ситуації та відповіді на запитання:

- як змінюються масштаби бідності за обома підходами – в чому відмінність їх динаміки;
- як змінюються профілі бідності в залежності від обраного критерію;
- як впливають економічні фактори, розподільчі процеси у суспільстві та дієвість системи соціального захисту на ситуацію з абсолютною та відотною бідністю.

Перспективним напрямом комплексного дослідження ситуації з бідністю в Україні є використання підходу консенсусної депривації або бідності за умовами життя. За умови отримання даних нового модуля обстеження з питань депривації можна дати більш комплексну та адекватну оцінку ситуації в країні щодо масштабів та основних проявів бідності. Крім того, при наявності даних за цим критерієм можна проводити серйозні дослідження щодо кумулятивної бідності й виділяти групи найбільш вразливого населення за ступенем матеріального позбавлення та соціального виключення.

9.2. Бідність у країнах Євросоюзу та колишнього СРСР

Упродовж останніх десятиріч статистичний аналіз бідності став постійною складовою інформаційної системи європейських країн. Деякі публікації, як національні, так і на рівні Європейського союзу, виходять на регулярній основі і завжди доповнюються різномані-

тними спеціальними дослідженнями, що носять загальний або тематичний характер (річний звіт Наглядового органу за бідністю, публікації Євростату: «Бідність і соціальна ізоляція в Європейському союзі» у 2004 р., щорічний звіт комісії по «соціальному становищу в Європейському союзі», публікації ОЕСР: збірник «Бідність і здоров'я у 2003 р.» тощо). Лейкенські показники, що призначені для вимірювання ступеня соціальної згуртованості населення країни та моніторяться на постійній основі, включають показники монетарної бідності. А численні колоквиуми з проблем бідності дітей сприяють регулярному розвитку дослідження проблеми бідності та її громадському обговоренню.

Країни колишнього Радянського Союзу майже одночасно зазнали на собі руйнівного впливу економічної кризи, яка призвела до масового падіння життєвого рівня населення та вивела проблему бідності на перший план серед пріоритетних загальнодержавних проблем. У середині 90-х років усі країни колишнього СРСР почали усвідомлювати необхідність дослідження бідності на державному рівні для прийняття адекватних політичних рішень. Сьогодні всі країни здійснюють моніторинг ситуації з бідністю на постійній основі, використовуючи при цьому різні критерії визначення.

Застосування різних підходів до оцінки бідності, відповідно надають різні її масштаби та портретні характеристики, тобто групи бідного населення. Наприклад, у Франції в результаті аналізу нижніх 10% розподілу кожної з трьох груп бідних, визначених за монетарним, суб'єктивним підходами та за критерієм «умов життя», їх спільна частина становить лише 2%. Аналогічна картина спостерігається серед результатів таких досліджень в інших країнах.

Як уже було зазначено, країни Європейської спільноти в основному застосовують для оцінки бідності відносні критерії. Наприклад, у Франції рівень бідності за 2002 рік становив 12% (за критерієм межі бідності – 60% середнього рівня доходів) та 6% (за критерієм 50% середнього рівня доходів). Аналіз профілю монетарної відносної бідності свідчить, що в цій країні це явище більш поширене серед молоді (через безробіття), у той час як серед осіб похилого віку спостерігається її зниження. Суб'єктивна бідність та бідність за умовами життя оцінюється у Франції на підставі опитувань домогосподарств щодо умов їх життя за загальноєвропейською вибіркою. Програма цього обстеження передбачає запитання щодо депривації, пов'язаної з відсутністю фінансових коштів для звичайного споживання (на придбання одягу, взуття, підтримку нормальної температури вдома, купівлю м'яса, птиці, риби раз на два дні, коштів на тиждень відпустки поза домом, на прийом вдома друзів та родичів, на придбання конкретних предметів тривалого споживання тощо).

У Польщі питання бідності досліджуються на підставі даних вибіркового обстеження доходів та витрат домогосподарств за двома напрямками: монетарна бідність (нестача доходів або витрат для задоволення основних потреб людини) та бідність за багатовимірною оцінкою (монетарна бідність, доповнена депривацією щодо немонетарних факторів, які належать до життєвих стандартів). У цій країні не існує єдиної офіційної межі бідності, оскільки вважається, що застосування декількох критеріїв надає більш повну картину бідності. Оцінка здійснюється на підставі показників загальних витрат (з урахуванням вартості натурального споживання). Монетарна бідність досліджується із застосуванням таких підходів:

- за межею відносної бідності (50% середніх еквівалентних витрат) – рівень бідності становив у 2004 р. 20%;
- за межею, яка дорівнює рівню місячного доходу, що надає право на отримання допомоги – рівень бідності становив 19%;
- за межею прожиткового мінімуму, розрахованого для задоволення мінімальних потреб людини (межа крайньої бідності): мінімально необхідного рівня калорійності харчування, утримання невеликого житла, мінімально необхідні витрати на одяг, здоров'я та осві-

ту; не враховуються витрати на транспорт, культуру, оздоровлення тощо – рівень бідності становив 12%.

Крім того, здійснюється оцінка бідності із застосуванням суб'єктивного підходу (рівень бідності – 27%).

У країнах колишнього СРСР та Монголії також основною інформаційною базою для оцінки бідності є дані вибіркового обстежень доходів і витрат (умов життя) домогосподарств, скоригованих з використанням шкал еквівалентності. Значна увага у цих країнах, зокрема в Азербайджані, Молдові, Україні, Киргизстані, приділяється формуванню політики подолання бідності, розробці та реалізації відповідних державних програм. Разом з тим, існують значні відмінності у виборі межі бідності та підходах до статистичної оцінки цього явища із застосуванням різних критеріїв. Серед цих країн поширені наступні офіційні оцінки межі бідності:

1. На підставі споживчого кошика, який складається з набору продуктів харчування для забезпечення калорійності добового раціону харчування 2100 ккал (або близька до цього рівня калорійність) та коригується відповідно до структури бюджету пересічного домогосподарства на частку непродовольчих товарів та послуг: Вірменія (рівень бідності 42,9%), Азербайджан (40,2%), Молдова (26,5%), Киргизстан (45,9%), Монголія (36,1%).

2. На підставі споживчого кошика (прожиткового мінімуму), який складається з набору продуктів харчування (для забезпечення калорійності добового раціону харчування 2100 ккал або іншого встановленого значення) та мінімальних наборів непродовольчих товарів та послуг: Азербайджан (планує застосовувати в перспективі), Грузія (рівень бідності становить 57,4%), Росія (17,8%), Молдова (75,3%), Білорусь (14,5%), Україна (65,6%), Казахстан (16,1%).

3. 60% медіани споживчих витрат: Грузія (21,7%).

4. 75% медіани сукупних витрат: Україна (27,3%).

5. Вартість харчування для забезпечення калорійності добового раціону харчування 2100 ккал (продовольча межа): Узбекистан (27,5%).

Офіційні оцінки крайньої бідності (злиденності) здійснюються з використанням таких меж:

1. На підставі споживчого кошика, який складається з набору продуктів харчування для забезпечення калорійності добового раціону харчування 2100 ккал (або близька до цього рівня калорійність): Вірменія (рівень крайньої бідності 7,4%), Молдова (14,7%), Киргизстан (13,4%), Казахстан (4,3%).

2. 60% медіани споживчих витрат: Азербайджан (9,6%).

3. 40% медіани споживчих витрат: Грузія (9,2%).

4. Вартість харчування перевищує 60% споживчих витрат: Росія (7%).

5. Наявні ресурси в 2 та більше рази нижче прожиткового мінімуму: Білорусь (0,6%).

6. 60% медіани сукупних витрат: Україна (14,2%).

Іншою відмінністю є вибір показника, за яким здійснюється дослідження диференціації життєвого рівня домогосподарств, і, відповідно, оцінка масштабів бідності. Застосовуються такі підходи:

1. Агрегат споживання без урахування вартості товарів тривалого користування (Вірменія).

2. Середньодушові споживчі витрати (Азербайджан, Грузія, Молдова, Киргизстан).

3. Грошові доходи (Росія).

4. Наявні ресурси (Білорусь).

5. Сукупні витрати (Україна).

Здійснюють суб'єктивну оцінку бідності одночасно із застосуванням монетарних підходів: Грузія, Росія, Молдова, Україна.

Таким чином, слід зауважити, що переважна більшість цих країн останніми роками застосовує як основу вимірювання рівня добробуту домогосподарств показники витрат (у зв'язку з їх вищою надійністю порівняно з показниками доходів).

Окремі країни застосовують також межі бідності, визначені як критерій ООН для досягнення Цілей тисячоліття (з урахуванням паритету купівельної спроможності):

1. 2,15 дол. США – Росія, Молдова (11,4%), Киргизстан (64%).
2. 4,3 дол. США – Україна (3,2%).

Аналіз профілів бідності практично в усіх країнах колишнього СРСР за різними критеріями засвідчив, що серед соціальних категорій найбільш вразливими з погляду бідності є селяни, особи з початковою освітою або без освіти, неповні сім'ї з дітьми та багатодітні домогосподарства, домогосподарства, до складу яких входять безробітні, домогосподарства, які очолюють біженці. Домогосподарства з дітьми мають вищі ризики бідності порівняно з домогосподарствами, які складаються з осіб похилого віку. Наявність у складі домогосподарств осіб з вищою освітою значно зменшує ризик бідності.

Слід відзначити, що профіль бідності в таких країнах, як Велика Британія, Франція, Іспанія, Португалія, Польща та Румунія фактично в основному збігається з тим, що спостерігається в країнах перехідної економіки. Разом з тим, основні відмінності між бідними в Європі полягають в рівні розвитку країн, де вони проживають, тобто існують поняття «бідні бідних країн» та «бідні заможних країн». Існують певні розбіжності у вагомості самозабезпечення: якщо в Румунії 42% спожитої продукції вироблено в особистих господарствах, у Польщі – 37%, то у Франції воно займає незначну частину. Іншою суттєвою характеристикою є питома вага витрат на харчування – у бідніших країнах цей показник набагато перевищує значення більш заможних країн. Зокрема, на харчування в Росії пересічне домогосподарство витрачає 53% бюджету, в Румунії – 59%, в Польщі – 40%, а в інших країнах – близько чверті. Ще більша різниця спостерігалася за раціоном харчування, зокрема на прикладі споживання у Польщі та Франції (за умови приблизно однакової калорійності добового раціону): яловичини – 10 кг проти 27, птиці – 12 та 24, свинини – 43 та 36, хліба та хлібопродуктів – 157 та 113, картоплі – 136 та 67. Іншими аспектами розбіжностей було те, що у Польщі порівняно з Францією більше часу витрачають на професійну діяльність та домашню роботу, мають менш комфортне житло тощо.

Аналіз кон'юнктурних змін сприйняття бідності в Європі здійснюється за підсумками дослідження «Євробарометр» з кінця 70-х років (проводилося у 1976, 1989, 1993 та 2001 рр.). Основні запитання цього дослідження стосувалися суб'єктивних оцінок населенням «видимих» проявів бідності, в т. ч. успадкованої бідності та бідності в результаті падіння життєвого рівня, а також причин бідності. Загалом сприйняття європейцями бідності як феномену, що успадковується, значно збільшилося за останні періоди опитувань, у південних країнах таке визначення спостерігалася постійно, а у північних – бідність частіше сприймалася як результат падіння життєвого рівня. У кризові періоди або в періоди проблем на ринку праці бідні нечасто визначалися як «ліниві».

Усе більшу увагу як у країнах Європейської спільноти, так і, зокрема, в Росії, дослідники звертають на застосування немонетарних методів вимірювання бідності. Так, у 2003 р. Інститутом соціально-економічних проблем населення РАН у Нижньому Новгороді проводився пілотний проект, в основу якого для оцінки бідності був покладений метод депривацій – відхилень від стандарту споживання, який склався у суспільстві в частині поточного споживання, житлового та майнового забезпечення, доступу до послуг охорони здоров'я та освіти. Перелік депривацій був визначений експертами та перевірений із застосуванням методів контролю частотою, консенсусом та кореляцією. До бідних були віднесені домогосподарства з 3-ма і більше деприваціями. За результатами пілотного проекту рівень цього типу бідності становив у Нижньому Новгороді 30%.

Новим підходом у вивченні питань бідності в Польщі є застосування немонетарних оцінок та оцінок масштабів соціальних виключень, пов'язаних з такими явищами, як безробіття, різні дискримінації, ізоляваність від суспільного життя, матеріальні депривації. За цим підходом бідність та соціальні виключення розуміються як взаємодія процесів різних негативних факторів, що призводять до економічної та соціальної маргіналізації. За проведеними дослідженнями (за підсумками 2001 року) було отримано такі результати:

- монетарна бідність (50% медіани розподілу еквівалентних доходів) – рівень бідності становив 11,0%;
- бідність за умовами життя (синтетичний індикатор, який включає житлові умови, наявність товарів тривалого користування та рівень задоволення базових потреб) – рівень бідності становив 9,8%;
- суб'єктивна бідність – рівень бідності становив 11,4%;
- багатовимірний підхід (домогосподарства, бідні за усіма трьома попередніми критеріями) – рівень бідності становив лише 1,8%.

Таким чином, оцінка за різними окремими підходами засвідчила, що бідними є різні групи домогосподарств, і лише незначний відсоток домогосподарств виявився бідним за усіма підходами.

Іншим новим напрямком досліджень життєвого рівня населення в Польщі є аналіз соціальних виключень. Як інформаційна база були використані підсумки опитування осіб у віці від 18 років, проведеного статистичним офісом Польщі у червні 2001 року. До запитань, які стосуються соціальних виключень, були віднесені такі: участь у громадських організаціях та у релігійному житті, обмеження контактів з родичами та друзями, погані відносини з сусідами, родичами, відсутність підтримки від інших осіб, поганий стан здоров'я, відсутність почуття безпеки у місці проживання, незадовільний економічний стан, відсутність доступу до медичної допомоги, незадоволення життям тощо. Для вимірювання ризику соціального виключення наявність ризику у конкретної особи оцінювалося як 1, відсутність – як 0, а до осіб, які відносяться до груп соціальних виключень, включалися ті, які мали сумарне значення ризиків 5 і вище. За розрахунками, 11,5% населення у віці від 18 років було визначено як соціальні виключення.

Слід відзначити, що інформаційна база моніторингу бідності, яка існує в Україні, не тільки повністю відповідає сучасним тенденціям і забезпечує оцінку як відносної, так і абсолютної (за прожитковим мінімумом) бідності, а й уже містить певний потенціал для здійснення досліджень явища бідності з використанням новітніх методологічних підходів: за суб'єктивними оцінками домогосподарств, за наявністю товарів тривалого користування та за умовами проживання, за доступністю окремих товарів та послуг тощо. Щодо застосування критеріїв для межі бідності та формування мінімальних соціальних нормативів у країнах з перехідною економікою, слід звернути увагу, що більшість із цих країн здійснює оцінку абсолютної бідності (з урахуванням специфіки сучасного економічного стану та політичної необхідності забезпечити передусім мінімальний життєвий рівень населення), при цьому поширеними є достатньо низькі соціальні стандарти (наприклад, забезпечення лише мінімального харчування). Водночас в Україні в основу оцінки бідності покладено відносний підхід, особливостями якого є відсутність прямої залежності рівня бідності від зростання доходів. Іншим, не менш амбітним, є підхід до формування прожиткового мінімуму, який за складом наборів товарів та послуг, а також за середньою калорійністю передбаченого добового раціону значно перевищує поняття «мінімальні потреби». Обидва ці підходи призводять до достатньо високих рівнів як абсолютної, так і відносної бідності, в порівнянні з ситуацією в інших країнах перехідної економіки.

Актуальними завданнями наукових досліджень бідності на нинішньому етапі є подальші теоретичні дослідження сутності нерівності, а також обґрунтування вибору підходів для

оцінки бідності. Крім трьох основних вимірів (нестача грошових коштів – монетарна бідність, матеріальних капіталів – бідність за умовами життя, та суб'єктивна бідність), доцільно розглянути можливість додати аспекти відсутності соціального капіталу (родичі, друзі, ізоляція від суспільного життя), проблем зі здоров'ям, нестачі гуманітарного капіталу (низькі рівні освіти). Більш перспективним завданням є дослідження форми взаємозв'язку трьох видів бідності, в т. ч. – за часом виникнення та існування, можливість і доцільність розроблення синтетичних показників для оцінки бідності (враховуючи багатоаспектність цього явища), проблема вибору шкали еквівалентності, особливості виміру економічних, соціальних депривацій, а також окремих складових доходів та витрат, гармонізація концепцій тощо.

Безперечно, ці завдання вимагають покращання відповідних статистичних механізмів – впроваджень нових опитувань щодо нормативів, які можуть бути визначені як «життєвий мінімум», систематичне спостереження за продукцією домашньої праці, дослідження довготривалої бідності.

9.3. Багатомірна оцінка ситуації з бідністю в Україні: критерії, масштаби та профілі бідності

Відтоді, як українські науковці та спеціалісти міжнародних організацій заговорили про бідність в Україні, минуло понад десяток років, впродовж яких накопичено чималий досвід досліджень і використано для оцінки явища велику кількість підходів, що існують у світі. Нині моніторинг ситуації з бідністю в країні та регіонах, розпочатий на державному рівні з 2001 року, проводиться на постійній основі і щороку доповнюється новими складовими, які враховують зміни у соціально-економічній ситуації в країні та у матеріальному становищі українського населення.

Різке падіння рівня життя переважної частини населення протягом першої половини 1990-х років значною мірою вплинуло не тільки на збільшення масштабів бідності в країні, а й на зміну визначальних чинників бідності. Успадкована з радянських часів система соціального захисту перестала відповідати новим економічним умовам; намагання наблизити її до сучасних вимог шляхом підтягування доходів окремих категорій населення не мало комплексного характеру і давало лише тимчасовий ефект, збільшуючи тим самим необгрунтований тиск соціальних видатків на бюджет. У результаті такої політики в найгіршому становищі опинилися соціально вразливі групи населення, які не могли або не встигали адаптуватися до перехідних процесів. Економічна криза не тільки призвела до зростання масштабів безробіття (включаючи приховане безробіття), а й спричинила таке явище, як бідність працюючого населення. Сьогодні, не дивлячись на значне підвищення показників рівня життя і загальне покращання ситуації з бідністю, зберігається тісна залежність між рівнем матеріального добробуту родини та її соціально-демографічними та соціально-економічними характеристиками. Таким чином, визначальні чинники бідності мають бути детально досліджені з метою формування цілеспрямованої державної політики щодо зниження масштабів бідності серед соціально вразливих верств населення.

Економічне зростання, що розпочалося в Україні з 2000 року, мало неоднозначний вплив як на ситуацію з бідністю по країні в цілому, так і на становище окремих соціально-демографічних груп населення. Загальне підвищення показників рівня життя та зменшення масштабів бідності не супроводжувалося позитивними тенденціями у розвитку всіх регіонів країни. Неоднакові стартові можливості областей щодо підвищення матеріального добробуту населення обтяжуються посиленням регіональних диспропорцій у соціальному розвитку окремих територій, що неминуче позначатиметься на масштабах регіональної бідності і може призвести до загострення ситуації в майбутньому. Ознакою сьогодення дедалі більше

стає бідність сільського населення, яка найгостріше стала проявлятися вже в період економічного зростання.

Комплексний аналіз ситуації з бідністю в Україні за період 1999–2005 рр. свідчить, що позитивний ефект від економічного зростання надав можливість зменшити масштаби абсолютної бідності. Проте він не вплинув на ситуацію з відносною бідністю, оскільки процес розшарування за доходами спинити не вдалося. Причиною такого явища стали не тільки наслідки перехідного періоду щодо виникнення необґрунтованої нерівності в доходах, а й нерівномірний розподіл ефекту економічного зростання між різними групами населення. Як свідчать попередні дослідження, малозабезпечене населення найменше виграло від процесу відродження економіки країни. Загальне поліпшення ситуації з бідністю, яке розпочалося в Україні з 2002 р., стало наслідком підвищення всіх показників життєвого рівня у 2001 р. і характеризується специфікою розвитку окремих процесів, а саме:

- стрімким зменшенням масштабів бідності за всіма, без винятку, абсолютними критеріями як національними, так і міжнародними – критерієм прожиткового мінімуму, міжнародними критеріями (4,3 дол. США і 14,76 дол. США на 1 особу на добу за ПКС⁵) і комбінованим критерієм⁶, що по суті відповідає абсолютному підходу;
- поступовим зниженням рівня бідності за критеріями споживання – структурним критерієм⁷, що базується на законі Енгеля стосовно структури витрат населення в залежності від рівня матеріального добробуту та за критерієм калорійності харчування⁸, що на пряму характеризує такий крайній прояв бідності, як недостатнє харчування;
- практично стабільною ситуацією з відносною бідністю за національним критерієм⁹, яка впродовж останніх семи років при різного роду змінах ситуації залишалася на одному рівні – у межах 26–28%.

Таким чином, склалася ситуація, коли два основних критерії бідності, прийняті на національному рівні – абсолютний та відносний – давали протилежні результати. Показники бідності за критерієм прожиткового мінімуму демонстрували приголомшливо позитивну динаміку, а показники бідності та крайньої бідності за критеріями 75% та 60% (відповідно) медіанного рівня сукупних еквівалентних витрат залишалися незмінними, як у ситуації падіння рівня доходів, так і в ситуації їх значного зростання по всіх доходних групах населення (рис. 9.1). Найближчими роками навряд чи вдасться змінити сьогоднішні тенденції – рівень бідності за критерієм прожиткового мінімуму впродовж 2006–2007 рр. буде й далі знижуватися, а рівень відносної бідності, як і раніше, не зазнає помітних змін.

На міжнародному фоні ситуація в Україні виглядає цілком позитивно. За всіма міжнародними критеріями, заснованими на нормативних підходах (2,15, 4,3 та 14,76 дол. США на особу на добу у ПКС, 2100 ккал на особу на добу) спостерігається значне покращання ситуації (рис. 9.2). Виняток становить критерій питомої ваги витрат на харчування, який за економічною теорією виступає чи не основним індикатором життєвого рівня. Закон Енгеля, що лежить в основі визначення даного критерію, підтверджувався в усіх країнах та в усі епохи. За даним критерієм ситуація в Україні змінюється надто повільно. Якщо у 1999 р. витрати на харчування у сукупних витратах перевищували 60% для 73,3% населення, то у 2005 р. ця сукупність зменшилась до 58,7%.

⁵ Використано паритет купівельної спроможності, розрахований спеціалістами Світового банку.

⁶ Комбінований критерій – вартісне значення національної межі бідності 1999 року, скориговане на середньорічний індекс інфляції.

⁷ Витрати на харчування становлять понад 60% сукупних витрат домогосподарства.

⁸ Добовий раціон харчування на одну особу в домогосподарстві в середньому становить менше 2100 ккал.

⁹ 75%-ий поріг медіанного рівня сукупних еквівалентних витрат населення.

Рівень життя населення України



Рисунок 9.1. Рівень бідності за основними критеріями визначення на національному рівні (відносним, абсолютним та комбінованим), 1999–2005 рр.



Рисунок 9.2. Рівень бідності за міжнародними критеріями, 1999–2005 рр.

Незважаючи на позитивні зміни в ситуації з бідністю за більшістю основних критеріїв вимірювання, рівень життя в країні залишається вкрай низьким. Рівень бідності за структурним критерієм, який водночас виступає індикатором життєвого рівня населення, становить сьогодні 58,7%, що свідчить про загально низький життєвий рівень по країні, оскільки більшість населення країни витрачає на харчування понад 60% своїх ресурсів. Однак при таких значних відносних витратах на харчові продукти серед населення України і досі зустрічаються домогосподарства, які не можуть забезпечити собі достатній рівень харчування, а їх добовий раціон становить менше 2100 ккал¹⁰ – 13,2% населення мають щоденний

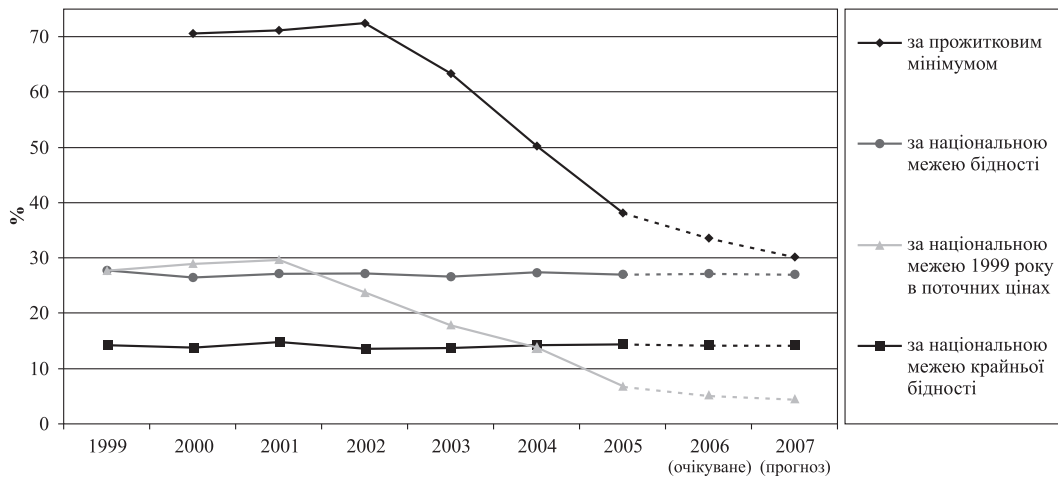
¹⁰ Калорійність спожитих харчових продуктів є ще одним критерієм, який надає можливість визначити рівень життя (бідності) населення. Для України за межу бідності було взято 2100 ккал, тобто якщо енергетична цінність добового раціону становить менше зазначеної норми, людина вважається бідною.

раціон менше встановленого ВООЗ мінімуму. При чому, найбільший відсоток домогосподарств, які потрапили за цю межу бідності, спостерігається в сім'ях з дітьми, що при незначних масштабах явища все ж таки викликає занепокоєння.

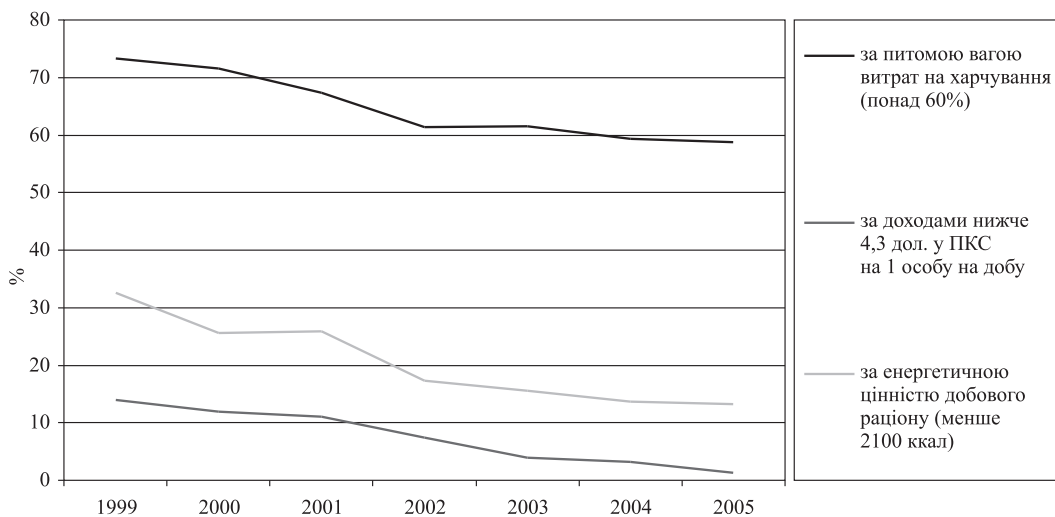
Окремою проблемою для України залишаються незадовільні умови проживання населення. Низькі стандарти забезпечення сімей житлом за показниками житлової площі і кількості кімнат на одну особу посилюється не менш серйозною проблемою його якості. Сьогодні 66,4% міських жителів не мають у своїх квартирах базових зручностей – гарячого водопостачання, ванни або душу, домашнього телефону. У сільській місцевості 84,7% населення живуть у будинках, не обладнаних елементарними вигодами (централізованим газопостачанням, водопроводом та каналізацією) (рис. 9.3). Відсутність елементарних складових комфортності житла окремого для кожного типу місцевості можна класифікувати, як позбавлення нормальних житлових умов або як складову бідності за умовами життя. Поділ критерію позбавлення нормальних умов життя за типом місцевості є порушенням усіх принципів соціальної справедливості та теоретичних аксіом. Проте такого підходу вимагає сучасна ситуація – до елементарного набору зручностей у сільській місцевості можна віднести наявність одночасно центрального газопостачання, водопроводу та каналізації, що є досить рідкісним явищем на селі. Для міст подібні оцінки не є актуальними, бо тут ознаками комфорту виступає одночасна наявність гарячого водопостачання, ванної або душу та домашнього телефону.



Рисунок 9.3. Бідність за критерієм умов проживання, 2005 р.

Окремою складовою бідності за умовами життя можна вважати позбавлення товарів тривалого користування, які обираються сьогодні за експертними оцінками, виходячи з можливостей інформаційної бази обстеження умов життя домогосподарств України. Для поглибленого аналізу депривації рухомого майна можна розробити так звані майнові набори: до мінімального майнового набору можна віднести холодильник, кольоровий телевізор та пральну машину; розширений майновий набір містить у собі мінімальний майновий набір плюс автомобіль та відеоманітофон. У середньому по Україні в 2005 р. були позбавлені мінімального набору вартісних предметів повсякденного життя 30,5% домогосподарств або 25% всього населення країни. Протягом 2000–2005 рр. рівень забезпеченості мінімальним набором товарів тривалого користування зріс на 10 відсоткових пунктів, у 2000 р. ним не володіло 40% домогосподарств або 35% населення. Депривація за розширеним мінімальним набором у 2005 р. в середньому по країні становила 94% домогосподарств або 92% населення. У порівнянні з 2000 роком відбулось незначне зростання рівня володіння розширеним майновим набором – рівень бідності за цим критерієм скоротився приблизно на 2-2,5 відсоткового пункту.

Загальновідомим є той факт, що не тільки в Україні, а й в інших країнах перехідної економіки спостерігається тісний зв'язок між соціально-демографічними характеристиками населення та масштабами й ризиками настання бідності. У ситуації, коли більшість населен-

ня споживає на рівні, нижчому за середньосупільні стандарти, до групи ризику потрапляють особи із специфічними демографічними та соціально-економічними характеристиками. При цьому демографічні чинники подекуди виходять на перший план серед інших факторів, що впливають на рівень матеріального добробуту родини та на ситуацію з бідністю.

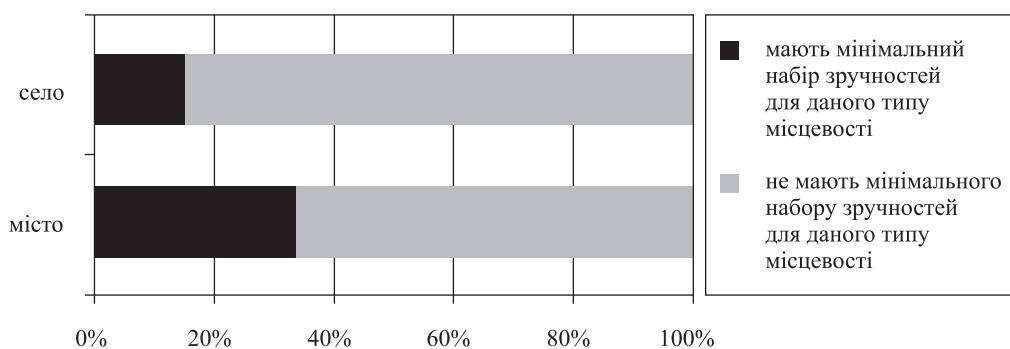
Спеціалісти Світового банку відзначають, що в країнах перехідної економіки окремі демографічні групи мають особливо високі ризики бідності¹¹. У низці країн СНД та Центральної і Південно-Східної Європи до проблемних груп населення потрапляють особи похилого віку, насамперед, внаслідок зниження купівельної спроможності пенсій та знецінення заощаджень. Особливо вразливою групою населення в процесі перехідного періоду стали діти. В окремих країнах спостерігаються високі ризики бідності серед одиноких матерів та одиноких жінок похилого віку. Особливою проблемою країн перехідного періоду стала бідність сільського населення, яка виступає специфічною ознакою соціально-економічної ситуації практично всіх країн СНД та Центральної і Південно-Східної Європи.

Для характеристики ситуації з бідністю в Україні особливого значення набуває проблема визначення профілів бідності, тобто тих категорій населення чи домогосподарств, які найбільше підпадають під дію негативних факторів і мають показники бідності значно вищі за середні по країні значення.

Як свідчать попередні дослідження, проведені впродовж останніх шести років, в Україні визначальними факторами підвищення ризику бідності є наявність в складі домогосподарства:

- двох та більше дітей будь-якого віку;
- хоча б однієї дитини віком до 3-х років;
- принаймні одного безробітного;
- хоча б однієї особи старше 75 років;
- одночасно хоча б однієї дитини та дорослих осіб пенсійного віку (однієї чи більше).

Єдиним фактором, що може позитивно вплинути на ситуацію з бідністю в домогосподарстві, є наявність вищої освіти, принаймні, у одного з членів домогосподарства (рис. 9.4).



Рисунок 9.4. Рівні національної бідності за різними типами домогосподарств, 2005 р.

¹¹ Обратить реформы на благо всех и каждого. Бедность и неравенство в странах Европы и Центральной Азии. – Вашингтон, О.К. – 2001. – С. 59–94.

Демографічні чинники бідності

Специфіка української бідності полягає в тому, що незалежно від обраного критерію бідності, профілі залишаються практично незмінними, тобто різні критерії визначення бідності (як відносні, так і абсолютні) змінюють сукупність бідного населення, але групи ризику залишаються стабільними (табл. 9.1). Таким чином, незалежно від обраної методики визначення бідності, одні й ті самі категорії сімей потребують особливої уваги при формуванні державної соціальної політики.

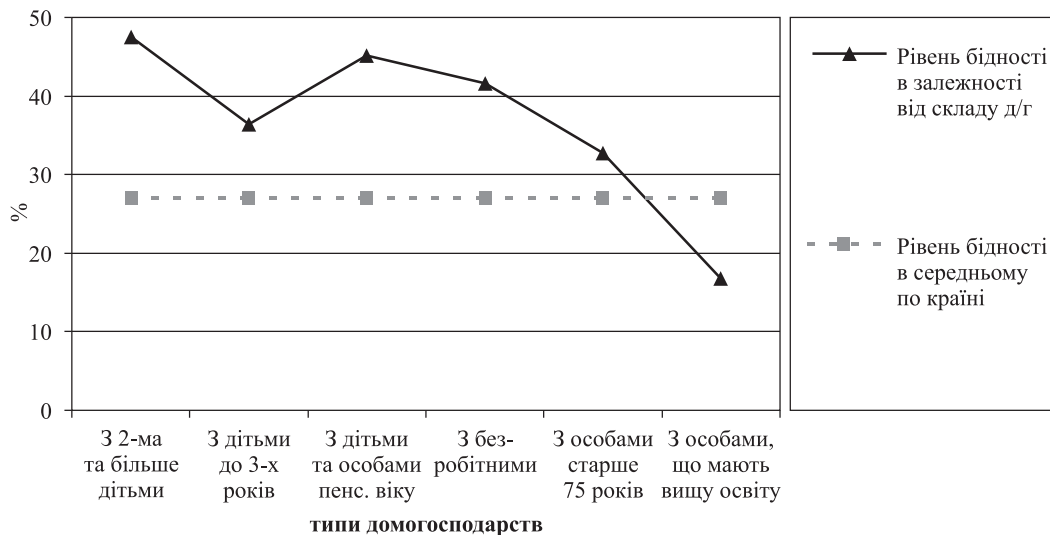
Серед зазначених факторів бідності найбільш суттєвими (як за абсолютним, так і за відносним критерієм) є наявність у домогосподарстві двох та більше дітей або одночасно дітей та осіб пенсійного віку. У таких домогосподарствах рівні бідності за національною межею в 1,7 раза перевищують середньоукраїнське значення.

Таблиця 9.1

Рівні бідності по різних типах домогосподарств у залежності від обраного критерію

Тип домогосподарства	Критерії бідності				
	Відносний – 75% медіанного рівня сукупних еквівалентних витрат	Абсолютний – 4,3 дол. США за ПКС	Абсолютний – 14,76 дол. США за ПКС	Комбінований – відносна межа бідності 1999 року, скоригована на індекси інфляції	Структурний – частка витрат на харчування в сукупних витратах перевищує 60%
3 2 та більше дітьми	46,0	3,0	79,6	14,9	63,7
3 дітьми до 3-х років	36,4	2,1	73,6	11,6	53,8
3 дітьми та особами пенсійного віку	42,2	1,7	77,5	11,7	67,1
3 особами старше 75 років	30,9	0,7	66,2	1,0	67,9
<i>У середньому по Україні</i>	<i>27,1</i>	<i>1,3</i>	<i>60,9</i>	<i>6,9</i>	<i>58,7</i>

Аналіз профілів бідності за різними критеріями приводить до висновку, що серед негативних чинників бідності саме демографічні характеристики мають найбільше значення. Демографічні фактори впливають на бідність більше, ніж соціально-економічні характеристики членів домогосподарства. Особливо це стосується наявності в домогосподарстві дітей. Так, якщо поява в домогосподарстві хоча б одного безробітного підвищує ризик бідності на 12,4%, то наявність дітей – відповідно на 30,6%.

Причому, якщо в домогосподарствах з однією дитиною індекс відносного ризику бідності¹² становить трохи більше одиниці (1,07), то в сім'ях з двома дітьми він підвищується до 1,58, а з трьома та більше дітьми – до 2,43. Взагалі, при появі другої дитини в сім'ї ризик бідності зростає на 48,4%, а третьої – на 53,8%. Таким чином, за нинішніх умов суттєво

¹² Індекс ризику відносної бідності – відношення рівня бідності в окремій групі населення до рівня бідності по країні в цілому. Чим вище значення цього індексу (від 1), тим більше означена група представлена в бідному населенні країни.

підвищення ризиків бідності відбувається вже з народженням другої дитини. Крім того, значно підвищує вразливість родини наявність дитини у віці до 3 років: якщо в домогосподарстві з двома та більше дітьми є одна дитина такої вікової категорії, то рівень бідності становить 51,4%, що майже вдвічі перевищує середнє по країні значення. Наявність одночасно двох дітей у віці до 3 років підвищує рівень бідності до 53,2%, при цьому індекс відносного ризику бідності становить 2,0. Таким чином, попри існуючі переконання щодо найгіршого становища багатодітних родин, сьогодні до групи ризику також потрапляють домогосподарства з двома дітьми, а найбільш вразливими поряд з багатодітними можна вважати сім'ї з двома дітьми у віці до 3 років.

Підвищення у 2005 р. виплат при народженні дитини дещо виправило ситуацію – рівень бідності сімей з дітьми до 3 років практично зрівнявся з показником по всій сукупності домогосподарств з дітьми. Позитивні зміни торкнулися і таких домогосподарств, де поряд з дитиною до 3 років є інші неповнолітні діти (рис. 9.5).

Таким чином, попри існуючі переконання щодо найгіршого становища багатодітних родин, сьогодні до групи ризику також потрапляють домогосподарства з двома дітьми, а найбільш вразливими поряд з багатодітними, незважаючи на позитивні зміни останнього року, можна вважати сім'ї з двома дітьми у віці до 3 років.



Рисунок 9.5. Бідність у домогосподарствах з дітьми до 3 років, 2002–2005 рр.

Для поглибленого дослідження демографічних чинників бідності потрібно розглянути різні типи домогосподарств у залежності від вікового складу. Аналіз рівнів бідності за основними типами домогосподарств, згрупованими за віковою ознакою, приводить до висновку про безпосередній вплив даного чинника на матеріальне становище родини (табл. 9.2). Незалежно від обраного критерію бідності, найбільше підпадають під дію негативних факторів складні домогосподарства з подвійним демоекономічним навантаженням (дітьми та особами пенсійного віку). Таким чином, напрашується висновок, що найуразливішими є домогосподарства, у яких мешкають одночасно утриманці молодше та старше працездатного віку, що може свідчити не тільки про низькі рівні оплати праці годувальників, а й про недостатній рівень пенсійного забезпечення. Проте в даному випадку в дію вступають специ-

фічні причинно-наслідкові зв'язки, оскільки найчастіше складними домогосподарствами вимушено проживають сім'ї з низьким рівнем доходу. Отже, високі рівні бідності в таких домогосподарствах можуть бути наслідком не тільки й не стільки подвійного демоекономічного навантаження на населення працездатного віку, а здебільшого пояснюватися скупченням населення з низьким рівнем матеріального добробуту саме в домогосподарствах такого типу.

Таблиця 9.2

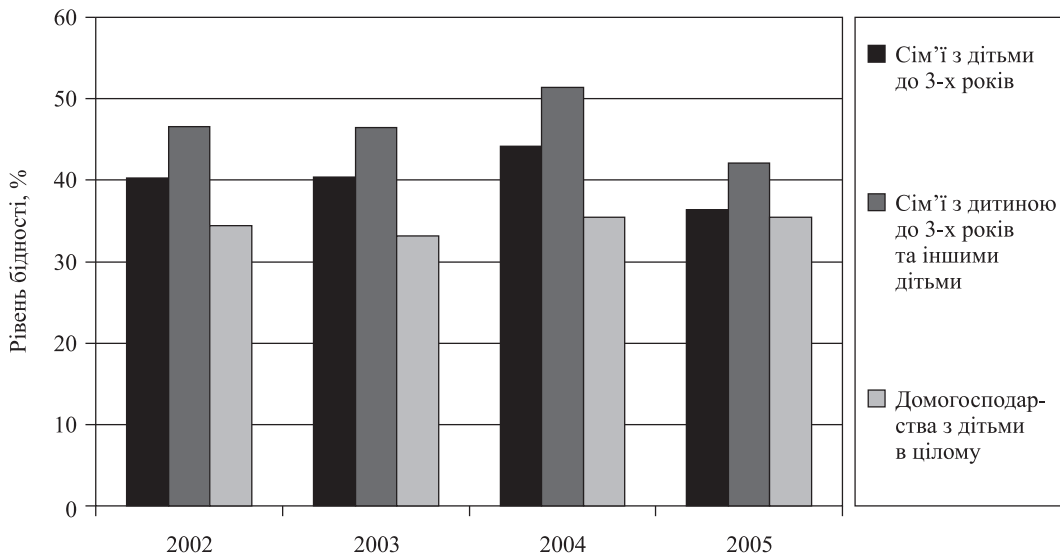
**Рівні бідності за типами домогосподарств
у залежності від обраного критерію, 2005 р.**

Тип домогосподарства	Критерії бідності			
	Відносний – 75% медіанного рівня сукупних еквівалентних витрат	Абсолютний – 4,3 дол. США за ПКС	Абсолютний – 14,76 дол. США за ПКС	Комбінований – відносна межа бідності 1999 року, скоригована на індекси інфляції
З дітей та осіб працездатного віку	32,1	1,5	65,1	10,8
З дітей та осіб працездатного і пенсійного віку	45,7	2,1	73,2	11,3
З осіб працездатного віку	14,7	1,1	45,2	1,2
З осіб працездатного та пенсійного віку	23,8	0,9	59,3	5,7
З осіб пенсійного віку	17,8	0,0	54,5	0,1
з них: д/г з осіб старше 75	26,9	0,0	64,0	0,2
У середньому по Україні	27,1	1,3	60,9	6,9

Друге місце за ризиком бідності обіймають домогосподарства, які складаються винятково з дітей та дорослих працездатного віку. Це при досить високому рівні економічної активності населення, беззаперечно, може бути свідченням як низьких стандартів оплати праці в країні, так і негативного впливу безробіття (незначний рівень допомоги по безробіттю та великі масштаби тривалого безробіття). У найкращій ситуації перебувають домогосподарства, які складаються виключно з осіб працездатного віку, що має цілком логічне пояснення. Проте за критеріями бідності, що мають найнижче вартісне значення серед досліджуваних критеріїв (комбінований – 238 грн, а 4,3 дол. США – 162,9 грн у 2005 р.), рівень бідності даного типу домогосподарств перевищує значення по домогосподарствах з осіб пенсійного віку. Отже, рівень пенсійного забезпечення 2004–2005 рр. практично повністю захистив осіб старших працездатного віку від ризику крайньої бідності. Натомість, серед домогосподарств з осіб працездатного віку залишається (хоча й незначний) відсоток українців бідних. Попри традиційні переконання щодо соціальної незахищеності осіб пенсійного віку, домогосподарства, які складаються з означеної категорії, мають показники бідності значно нижчі за середньоукраїнські. До того ж, ця закономірність зберігається незалежно від обраного критерію бідності.

В Україні існує чітка залежність рівня бідності від вікових характеристик населення. Аналіз статево-вікової піраміди, побудованої за національним критерієм бідності, свідчить, що незалежно від статі найвищі ризики бідності припадають на групу дітей віком до 16 років і літніх людей старше 80 років. Зниження ризиків бідності починається у чоловіків з 35 років, а у жінок – з 40. Найсприятливіший період життя з погляду ризику бідності для

обох статей наступає у віці 50 років і триває до 70 років у чоловіків і 65 років – у жінок. Саме в цьому віці люди досягають найвищого кар'єрного зростання, а по досягненню пенсійного віку (55 років для жінок і 60 – для чоловіків) ще продовжують працювати. Особливе занепокоєння викликає той факт, що діти є найнезахищенішою від ризику бідності категорією. Така закономірність підтверджується всіма дослідженнями, незалежно від методу визначення бідності й способу групування населення.

На противагу віковому чиннику, статевий склад домогосподарства не має чітко вираженого впливу на формування ризиків бідності в Україні, оскільки рівні бідності практично не змінюються в різних за гендерною ознакою домогосподарствах. (рис. 9.6). За критеріями бідності з невисоким вартісним значенням межі показників по різних за статевим складом домогосподарствах практично збігаються. Зі збільшенням вартісного значення межі бідності спостерігаються дещо нижчі рівні бідності по домогосподарствах, у яких всі дорослі чоловічої статі. Це, звичайно, пояснюється більшим представництвом чоловіків серед населення з високим рівнем особистих доходів. У домогосподарствах, де всі дорослі члени жіночої статі та в тих, які представлені обома статями, рівні бідності практично збігаються, незалежно від обраного критерію. Серед домогосподарств одинаків різниця в рівнях бідності за гендерною ознакою є мінімальною (17,3% по чоловіках проти 16,0% по жінках), до того ж закономірність змінюється – серед одиноких жінок показник є нижчим, ніж серед одиноких чоловіків.



Рисунок 9.6. Рівні бідності в залежності від статевого складу домогосподарства за різними критеріями бідності

Бідність за місцевістю проживання

Нині окремою визначальною характеристикою бідності в Україні, так само як і в більшості країн перехідного періоду, виступає місцевість проживання, адже всі показники бідності підвищуються із зменшенням розміру населеного пункту. До того ж, така законо-

мірність зберігається, незалежно від обраного критерію бідності. Найсуттєвішим є розрив у рівнях бідності між великим містом і селом за абсолютним критерієм 4,3 дол. США на добу за паритетом купівельної спроможності (3,2 раза), а найменшим – за аналогічним критерієм, але з використанням межі в 14,76 дол. (1,3 раза). Таким чином, зі збільшенням вартісного значення межі бідності за абсолютним критерієм зменшується розшарування між великим містом і селом за показником рівня бідності.

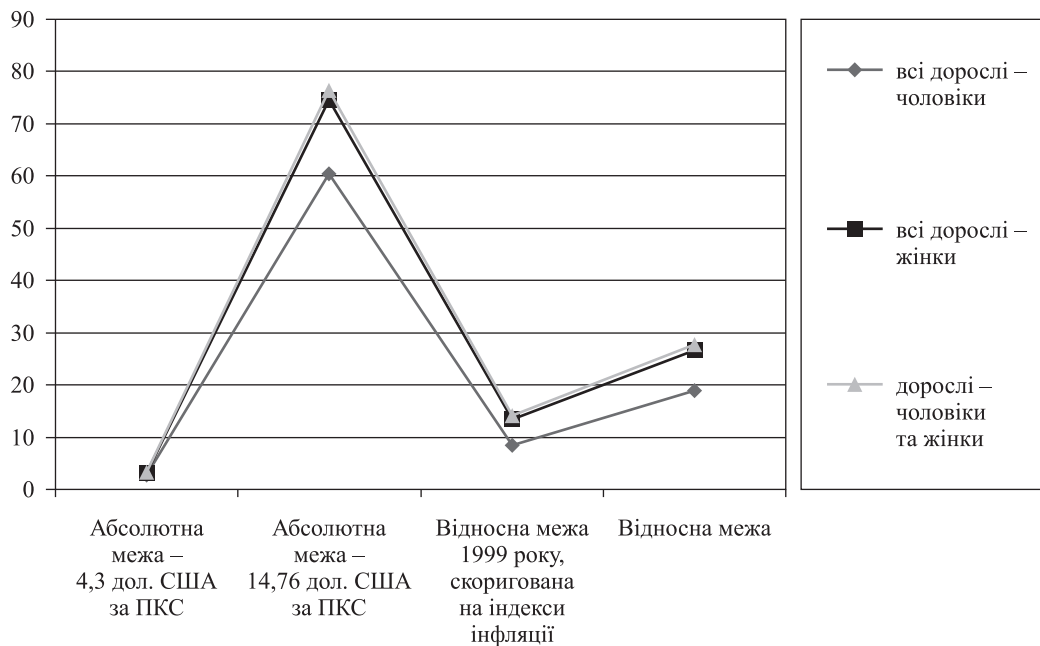
За основними критеріями бідності – прожитковим мінімумом та національною відносною межею – спостерігається поступове, майже пропорційне «сходинкове» зростання рівня бідності від м. Києва до інших великих міст, згодом до малих міст, і досягає максимальних значень у сільській місцевості (рис. 9.7).



Рисунок 9.7. Рівні бідності за основними критеріями бідності в залежності від місцевості проживання.

Ризики відносної бідності зростають аналогічним чином. Так, простий ризик бідності по сільській місцевості більше, як у 5 разів перевищує значення по Києву і в 1,7 раза значення по інших великих містах (табл. 9.3). Ще більша диференціація за різними типами поселення спостерігається при дослідженні спеціальних ризиків. Так, значення ризику, розрахованого стосовно всієї сукупності без досліджуваної групи, зростає ще помітніше – по сільській місцевості воно більше, ніж у 6 разів перевищує показник по м. Києву.

Таблиця 9.3

Ризики бідності за відносним критерієм у залежності від типу населеного пункту.

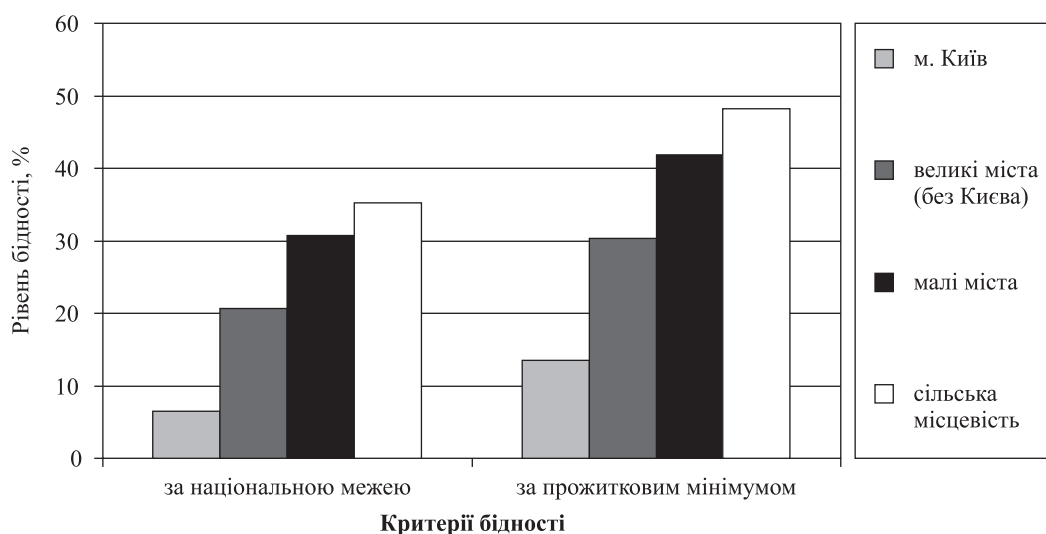
Тип населеного пункту	Ризик порівняно із середнім по країні	Ризик порівняно із рештою країни
Київ	0,240	0,229
Великі міста без м. Києва	0,758	0,668
Мале місто	1,113	1,181
Село	1,296	1,517

Сьогодні дуже гостро постала проблема сільської бідності. На фоні стабільної ситуації з відносною бідністю по країні в цілому зростають показники по сільській місцевості. Так, порівняно з 1999 р. питома вага бідних серед сільського населення збільшилася в 1,2 раза і в 2005 р. сягнула позначки 35,2%, тоді як для міста цей показник дорівнював 23,2%, а для України в цілому – 27,1%. За всіма іншими критеріями протягом останніх 7 років спостерігається значне зменшення питомої ваги бідних, що проживають у сільській місцевості, особливо помітне зменшення рівня бідності з 1999 р. (у 1,5 раза) відбулося за критерієм прожиткового мінімуму. Але слід підкреслити, що навіть при зменшенні питомої ваги бідних серед сільського населення протягом досліджуваного періоду за різними критеріями, їх відсоток є значно вищим, ніж по містах та країні в цілому. Так, у 2005 р. для жителів сільської місцевості рівень бідності дещо перевищував загальнонаціональні рівні за різними критеріями: в 1,1–1,3 раза за національною межею, прожитковим мінімумом та питомою вагою витрат на харчування і в 1,5 раза – за комбінованим критерієм (рис. 9.8).



Рисунок 9.8. Динаміка бідності сільського населення за різними критеріями виміру, 1999-2005 рр.

Досі залишається залежність між забезпеченістю товарами тривалого вжитку та типом населеного пункту: показники забезпеченості в сільській місцевості є набагато нижчими, ніж у містах. Значно гіршою є ситуація в сільській місцевості за показником позбавлення умов життя, де майже 85% населення мешкає у житлі без мінімального набору елементарних вигод.

Упродовж 2005 р. посилюється розшарування за рівнем бідності в залежності від місцевості проживання – при незначному покращанні ситуації в міських поселеннях зростає рівень бідності в сільській місцевості. Позитивним моментом можна вважати вирівнювання ситуації з бідністю між малими та великими містами – взагалі у містах зниження рівня бідності відбулося за рахунок показника по малих містах. Проте на фоні покращання ситуації у малих містах продовжуються негативні тенденції з бідністю у сільській місцевості. Сьогодні можна говорити про поглиблення соціально-економічної кризи в сільській місцевості на фоні позитивних загальноукраїнських тенденцій.

Прості та часткові ризики бідності

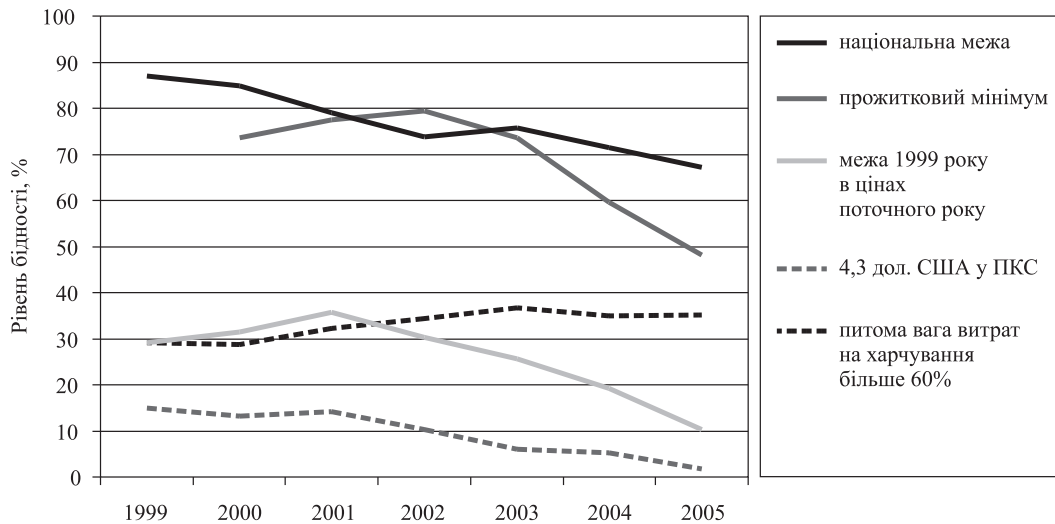
Ризик бідності – це специфічний результируючий ризик, що загрожує як кожній людині, з погляду втрати нею можливостей цивілізованого існування, так і суспільству в цілому з двох основних причин: загальне зубожіння населення, і як наслідок, маргіналізація певних соціальних груп та деградація суспільства; загроза соціальній стабільності через виникнення масових акцій протесту.

Існування абсолютної бідності (як неспроможності задоволення базових потреб існування людини), особливо крайніх її проявів, є неприродним соціальним ризиком, що являє небезпеку для суспільства і має бути зведений до нульового значення. Відносна бідність, що характеризує розшарування населення (у різних масштабах та формах), не може бути ліквідована, але може являти не меншу небезпеку для соціальної стабільності. Отже, метою дослідження ризиків бідності є встановлення соціально небезпечних порогових значень основних індикаторів – рівня та глибини відносної бідності.

Ризик бідності для країни в цілому може виступати в ролі самостійного індикатора соціальної стабільності. Проте, у період економічних трансформацій, коли виникають певні диспропорції в розвитку суспільних сфер, особливої ваги набуває дослідження часткових або відносних ризиків бідності, які дають інформацію щодо становища окремих соціально-демографічних та соціально-економічних категорій населення. Такі дослідження мають здійснюватися за двома напрямками – 1) визначення порогових значень ризиків бідності для окремих груп та шарів населення; 2) установа раціональних співвідношень між частковими ризиками бідності.

Усі згадані вище чинники бідності розглядалися в ізоляції один від одного. Тобто були розраховані прості ризики бідності, які не враховували дію інших супровідних факторів. Наприклад, рівень бідності багатодітних родин у великому місті наближується до значення показника по домогосподарствах з двома дітьми в сільській місцевості. А рівень бідності по складних домогосподарствах (з подвійним демоекономічним навантаженням), які знаходяться у великих містах, лише на 1,7 відсоткового пункту перевищує показник по найблагополучнішому типу домогосподарства (з осіб працездатного віку), якщо воно знаходиться в сільській місцевості.

Отже, прості ризики бідності не враховують взаємодію різних факторів, коли дія визначеного чинника може посилюватися або, навпаки, пом'якшуватися під впливом інших змінних. Для максимального врахування дії супутніх факторів можна використовувати часткові показники відносного ризику бідності, які допоможуть більш чітко виділити соціально вразливі категорії сімей, що потребують особливої державної підтримки.

Дослідження часткових ризиків бідності для різних типів домогосподарств з дітьми в залежності від місцевості проживання доводить, що в разі взаємодії двох найважливіших чинників бідності (наявність дітей і місцевість проживання) суттєво змінюються отримані результати (табл. 9.4). На основі наведених розрахунків можна звизити коло домогосподарств з найвищими ризиками бідності. Отже, з урахуванням вищезгаданих факторів такими можна вважати: 1) багатодітні родини в малих містах; 2) багатодітні домогосподарства в сільській місцевості; 3) домогосподарства з дітьми до 3-х років у сільській місцевості; 4) багатодітні домогосподарства у великих містах; 5) домогосподарства з двома дітьми у сільській місцевості.

Аналіз часткових ризиків бідності в залежності від вікового складу домогосподарства та місцевості проживання (табл. 9.5) приводить до висновку, що найбільш вразливими категоріями можна вважати домогосподарства з подвійним демоекономічним навантаженням, які знаходяться в сільській місцевості та в малих містах. Часткові ризики дають можливість вилучити з категорії найбільш вразливих складні домогосподарства у великих містах, оскільки рівень бідності в них перебуває на середньоукраїнському рівні.

Таблиця 9.4

**Прості та часткові відносні ризики бідності
за типами домогосподарств з дітьми та місцевістю проживання**

Місцевість проживання \ Тип домогосподарства	Часткові відносні ризики бідності				Прості відносні ризики бідності
	З однією дитиною	З двома дітьми	З трьома та більше дітьми	З дітьми до 3-х років	
Велике місто	0,6	1,2	1,9	1,1	0,7
Мале місто	1,3	1,6	3,1	1,7	1,2
Сільська місцевість	1,2	1,8	2,6	2,0	1,3
Прості відносні ризики бідності	1,0	1,5	2,5	1,6	x

Таблиця 9.5

**Прості та часткові відносні ризики бідності
за типами домогосподарств (у залежності від вікового складу)
та місцевістю проживання**

Місцевість проживання \ Тип домогосподарства	Часткові відносні ризики бідності						Прості відносні ризики бідності
	З дітей та осіб працездатного віку	З дітей та осіб працездатного і пенсійного віку	З осіб працездатного віку	З осіб працездатного та пенсійного віку	З осіб пенсійного віку	з них: д/г з осіб старше 75	
Велике місто	0,8	1,0	0,4	0,6	0,6	0,9	0,7
Мале місто	1,4	2,0	0,7	1,0	0,7	1,1	1,2
Сільська місцевість	1,5	1,9	0,7	1,2	0,7	1,0	1,3
Прості відносні ризики бідності	1,2	1,7	0,5	0,9	0,7	1,0	x

Особливий інтерес викликає при дослідженні часткових ризиків бідності взаємодія вікового та статевих чинників. У разі поєднання статевих та вікових характеристик посилюється вплив гендерного чинника на ризики бідності. Так, закономірність підвищеного ризику бідності для одиноких жінок починає простежуватися з настанням пенсійного віку (рівень бідності становить 19,8% по жінках проти 13,8% по одиноких чоловіках), а у віці старше 75 років вона набуває чітко виражених ознак – серед одиноких жінок старше 75 років рівень бідності майже вдвічі перевищує аналогічне значення по одиноких чоловіках цієї вікової категорії (26,8 проти 13,9%). Проте цю категорію населення не можна віднести до найбільш вразливих, оскільки рівень бідності знаходиться в межах середньоукраїнських значень.

Одним із впливових факторів бідності є місцевість проживання – ризик бідності населення сільської місцевості у півтора раза вищий порівняно із населенням міст. Для пенсіонерів ця тенденція не має суцільного характеру. Найбільше тип місцевості впливає на матеріальне становище пенсіонерів, що проживають у складних домогосподарствах разом з особами інших вікових груп – ризик бідності для цих пенсіонерів, незалежно від віку, у сільській місцевості у 1,5 раза вищий порівняно із міськими. І майже не впливає місцевість про-

живання на бідність домогосподарств, що складаються з кількох пенсіонерів. А пенсіонери-одинаки усіх вікових груп, що проживають у сільській місцевості, навпаки, більш забезпечені, ніж ті, що проживають у містах. Тому для максимального врахування дії супутніх факторів можна використовувати часткові показники відносного ризику бідності, що дасть змогу більш чітко виділити соціально вразливі категорії сімей, які особливо потребують державної підтримки.

Аналіз часткових ризиків бідності залежно від вікового складу домогосподарства та місцевості проживання приводить до висновку, що найбільш вразливими категоріями можна вважати домогосподарства з подвійним демоеконімічним навантаженням, які знаходяться в сільській місцевості та в малих містах. Часткові ризики дають можливість виключити з категорії найбільш вразливих складні домогосподарства у великих містах, оскільки рівень бідності в них наближається до середньоукраїнського значення.

Але за іншими критеріями бідності не завжди саме ці категорії мають найвищі ризики бідності на фоні інших домогосподарств пенсіонерів. Так, за критерієм забезпеченості мінімальними наборами житлових вигод та товарів тривалого користування найвищі ризики бідності характерні для пенсіонерів-одинаків, особливо у сільській місцевості. Показники якості харчування найгірші знову ж таки у пенсіонерів-одинаків. Отже, маючи найсерйозніші ризики бідності за показниками доходів та витрат, домогосподарства з подвійним демоеконімічним навантаженням за іншими критеріями бідності виглядають досить непогано на фоні інших домогосподарств пенсіонерів.

Бідність пенсіонерів

Підвищення соціальних виплат для пенсіонерів за останні роки, а також аналіз основних показників їх споживання практично виключають цю групу населення із тих, що найбільше наражені на ризик бідності. Загальновизнаним є твердження, що бідність необхідно розглядати як явище родинне та досліджувати не для окремих соціально-демографічних груп населення, а для різних за складом домогосподарств. Діюча система пенсійного забезпечення гарантує підтримання мінімальної пенсії за віком на рівні прожиткового мінімуму для осіб, що втратили працездатність. За таких умов забезпечується запобігання абсолютній бідності серед осіб пенсійного віку. Проте це стосується лише тих категорій пенсіонерів, які мешкають окремими домогосподарствами. Рівень бідності серед пенсіонерів, що мешкають в одному домогосподарстві з іншими особами, залежатиме від рівня доходів усіх членів домогосподарства. Як свідчить проведений аналіз, значний вплив на рівень матеріальної забезпеченості пенсіонера справляє тип домогосподарства, у якому він проживає. Наявність у домогосподарстві, крім пенсіонера, осіб інших вікових груп, особливо дітей або непрацюючих дорослих суттєво збільшує ризик опинитися серед бідних для членів цього домогосподарства.

Відносно високий ризик бідності може залишитись у домогосподарств пенсіонерів старших вікових груп, що обумовлено більш високими потребами у лікуванні та іншій кваліфікованій допомозі. З підвищенням віку пенсіонерів усі показники бідності зростають, незалежно від типу домогосподарства. Так, якщо домогосподарство складається лише з пенсіонерів старше 70 років, то ризик бідності для них підвищується в 1,7 раза порівняно із домогосподарствами пенсіонерів загалом, а старше 75 років – в 1,9 раза. За критерієм прожиткового мінімуму індекс ризику бідності з віком також зростає, але в менших межах: по досягненні пенсіонерами 70-річного віку – в 1,4 раза, 75-річного віку – у півтора раза.

Дещо менше впливає вік на ризик бідності домогосподарств пенсіонерів-одинаків і особливо пенсіонерів, що проживають у складних домогосподарствах разом з особами інших вікових груп. Індекс ризику бідності одиноких пенсіонерів старше 70 років за різними критеріями зростає на 20% порівняно із пенсіонерами-одинаками взагалі, а пенсіонерів ста-

рше 70 років із складних домогосподарств – лише на 10% порівняно із пенсіонерами із таких домогосподарств загалом. Але оцінка ризику бідності пенсіонерів старших вікових груп на загальноукраїнському рівні за допомогою індексу відносного ризику бідності¹³ демонструє відносно невисокі показники ризику бідності для таких домогосподарств пенсіонерів. Так, індекси відносного ризику бідності для різних типів домогосподарств пенсіонерів старше 70 років коливаються у межах 0,8–1,2.

Підвищення пенсійних виплат не здатне суттєво покращити ситуацію у сім'ях з подвійним демоеконімічним навантаженням (з особами молодше і старше працездатного віку одночасно). Індекс відносного ризику бідності для домогосподарства, куди крім пенсіонерів входять ще й діти, один із найвищих серед інших типів домогосподарств пенсіонерів – 1,7 раза. Причому, якщо ризик бідності для багатопокілісного домогосподарства з однією дитиною становить 1,3 раза, то для такого ж домогосподарства з двома дітьми він зростає одразу ж до показника 2,2 раза. Якщо на середньоукраїнському рівні домогосподарство хоча б з одним пенсіонером без дітей не входить до групи ризику (індекс відносного ризику становить 0,9), то поява однієї дитини збільшує ризик бідності для цієї сім'ї в 1,4 раза, а поява другої та більше дітей – ще в 1,7 раза, а якщо у такому домогосподарстві з дітьми з'являється ще й хоча б один безробітний, то ризик бідності зростає ще в 1,2 раза.

Виходячи з аналізу фактичних профілів бідності (табл. 9.6) та прогнозних оцінок щодо змін у структурі бідного населення, можна зробити висновок, що найвищими будуть ризики бідності для тих пенсіонерів, які мешкають в одному домогосподарстві з іншими утриманцями – дітьми чи/та інвалідами, навіть, при умові наявності в них осіб працездатного віку. Іншими словами, мова йде про складні багатопокілісні домогосподарства, які традиційно мають високі ризики бідності і поступаються за показником рівня бідності лише багатодітним родинам. У таких домогосподарствах здебільшого вимушено проживають дві та більше сімей внаслідок матеріальної неспроможності роз'єднати економічні зв'язки. Вони фактично та потенційно бідні, а отже, наражені на високі ризики бідності в майбутньому.

Таблиця 9.6

Рівень бідності за критерієм прожиткового мінімуму для осіб, що втратили працездатність, за різними типами домогосподарств пенсіонерів

Тип домогосподарства пенсіонерів	Питома вага в загальній чисельності населення, %	Питома вага в загальній чисельності домогосподарств, %	Рівень бідності за 2004 рік	Рівень бідності за 2005 рік
Домогосподарства з пенсіонерів та осіб працездатного віку	11,4	11,1	27,8	20,8
Домогосподарства з пенсіонерами, особами працездатного віку та дітьми	13,5	7,7	48,8	38,1
Усе населення	100	100	30,6	24,3

Домогосподарства пенсіонерів можна умовно розбити на три групи:

- 1) пенсіонери-одинаки;
- 2) домогосподарства, які складаються з двох та більше пенсіонерів;

¹³ Індекс відносного ризику бідності – відношення рівня бідності в окремій групі населення до рівня бідності по країні в цілому. Чим вище значення цього індексу (від 1), тим більше означена група представлена в бідному населенні країни.

3) домогосподарства, де, крім пенсіонерів, мешкають особи інших вікових груп.

Підвищення розміру пенсійних виплат, яке відбулось протягом 2005 р., надало змогу певній частині пенсіонерів не лише поліпшити своє матеріальне становище, а й вийти зі складу бідних за абсолютним критерієм¹⁴. Це, в першу чергу, стосується тих пенсіонерів, які мешкають окремими домогосподарствами, тобто без осіб молодших вікових груп. Певним чином підвищення пенсійних виплат позначилося і на становищі інших домогосподарств, де мешкають пенсіонери – рівень бідності за критерієм прожиткового мінімуму в домогосподарствах, де з пенсіонерами мешкають особи інших вікових груп, знизився з 29,8% у 2004 р. до 13,5% у 2005 р. (табл. 9.7).

Таблиця 9.7

**Рівні бідності в домогосподарствах з пенсіонерами
за різними критеріями бідності у 2004–2005 рр. , %**

Тип домогосподарства пенсіонерів	2004			2005		
	Питома вага в загальній чисельності населення, %	Рівень бідності за національною межею (271 грн)	Рівень бідності за критерієм прожиткового мінімуму (284,7 грн)	Питома вага в загальній чисельності населення	Рівень бідності за національною межею (356 грн)	Рівень бідності за критерієм прожиткового мінімуму (332 грн)
Пенсіонери-одиначки	6,1	18,5	28,0	6,1	20,2	1,0
Домогосподарства з двох та більше пенсіонерів	10,1	17,4	8,7	8,3	16,7	0,2
Домогосподарства з пенсіонерами та особами інших вікових груп	24,9	35,4	29,8	25,7	34,4	13,5
По країні в цілому	100,0	27,3	27,1	100,0	28,7	15,5

У залежності від обраного критерію рівень бідності домогосподарств пенсіонерів має суттєві відмінності й протилежні тенденції. Так, якщо за абсолютним критерієм бідності (прожитковим мінімумом)¹⁵ у 2005 р. вдалося не лише практично ліквідувати бідність пенсіонерів, що мешкають окремим домогосподарством, а й значно знизити рівень бідності пенсіонерів, що мешкають з особами інших вікових груп, то за національною межею бідності¹⁶ досі значна частина пенсіонерів залишаються бідними. Так, за останній рік показники відносної бідності за всіма типами домогосподарств пенсіонерів практично не зазнали змін – відбулося незначне підвищення рівня бідності серед пенсіонерів-одиначок та менш помітне зниження значення показника по інших двох групах домогосподарств.

У середньому по країні рівень бідності за національною межею перевищує рівень бідності за абсолютним критерієм у 1,8 раза. По домогосподарствах з пенсіонерів-одиначок рівень бідності за національною межею становить 20,2% проти 1% за абсолютним критерієм, а по складних домогосподарствах з пенсіонерами ця різниця дорівнює 2,5 раза. Таким чином, у домогосподарствах пенсіонерів спостерігається більший контраст між ситуацією з відносною та абсолютною бідністю, ніж в середньому по країні.

¹⁴ У нашому випадку – прожитковий мінімум для осіб, що втратили працездатність – 332 грн.

¹⁵ 332 грн у 2005 р. та 284,69 грн у 2004 р.

¹⁶ 356 грн на місяць у розрахунку на умовно дорослого за 9 місяців 2005 р., та 271 грн у 2004 р.

Проте сьогодні рівень відносної бідності серед домогосподарств пенсіонерів першої та другої груп є значно нижчим від середнього по країні (відповідно 20,2% та 16,7% проти 28,7%). Лише домогосподарства третьої групи негативно вирізняються на загальноукраїнському фоні (34,4%). Слід при цьому зазначити, що рівень абсолютної бідності в таких домогосподарствах є нижчим від українського – 13,5% проти 15,5%.

Проте, слід зазначити, що ця група домогосподарств є досить представницькою (практично чверть населення країни мешкає в домогосподарствах такого типу) і неоднорідною за складом. Як свідчить проведений аналіз, у складних домогосподарствах з подвійним демооекономічним навантаженням (особами пенсійного віку та дітьми), незалежно від обраного критерію, рівень бідності є найвищим як по країні в цілому, так і серед інших домогосподарств з пенсіонерів. Так, рівень бідності за національним критерієм у складних домогосподарствах з дітьми становить 44% проти 28,7% в середньому по країні та 24% по домогосподарствах третьої групи без дітей. Водночас якщо розглянути бідність цих домогосподарств за критерієм прожиткового мінімуму, показник перевищує середньоукраїнське значення по домогосподарствах третьої групи без дітей відповідно у 1,3 та 2,2 раза.

У складних домогосподарствах з однією дитиною на рівень бідності впливає збільшення кількості пенсіонерів. Так, за наявності одного пенсіонера та однієї дитини в складному домогосподарстві рівень бідності за національним критерієм становить 36,7%, а за наявності двох та більше пенсіонерів – 37,6%. У разі збільшення кількості дітей в складних домогосподарствах рівень бідності за абсолютним критерієм також зростає з 12,7% по домогосподарствах з однією дитиною до 27,5% з двома та більше дітьми.

У домогосподарствах, які складаються винятково з осіб пенсійного віку (перша та друга групи), значно впливає на рівень бідності вік пенсіонерів. Так, якщо вік пенсіонерів, що мешкають окремим домогосподарством, перевищує 75 років, то рівень відносної бідності для них підвищується до 26,3%, а при зростанні віку пенсіонерів до 80 років та старше рівень бідності відповідно зростає до 30,2%. Таким чином, домогосподарства, які складаються виключно з осіб віком 80 років та старше, мають рівень бідності, помітно вищий за середньоукраїнський показник.

У домогосподарствах третьої групи без дітей зростання рівня бідності відбувається внаслідок появи хоча б одного безробітного. При відсутності в такому домогосподарстві безробітних рівень відносної бідності становить 18,3%, а при появі одного безробітного показник зростає до 38,4%, що є в 1,3 раза вище за середній по країні рівень. Аналогічна ситуація спостерігається і за абсолютним критерієм – домогосподарства без безробітних мають показник 3,8%, тобто значно нижчий за середньоукраїнський, а при появі хоча б одного безробітного рівень бідності зростає до 18,8% і перевищує середньоукраїнський показник на 21,3%.

Таким чином, підвищення мінімальної пенсії за віком у 2005 р. справило певний вплив не тільки на загальні показники бідності, а й на профілі бідності домогосподарств пенсіонерів за різними критеріями.

- Домогосподарства, які складаються виключно з пенсіонерів (перша та друга групи), вигідно вирізняються на загальноукраїнському фоні, незалежно від обраного критерію бідності. Проте спостерігається значна різниця в рівнях бідності за різними критеріями – від нульових значень за абсолютним до суттєвих (близько 20%) за відносним критерієм. Отже, у 2005 р. рівень доходів переважної більшості пенсіонерів перебував у межах 332–356 грн, тобто між вартісним значенням абсолютної та відносної межі, що свідчить про значну скупченість доходів таких домогосподарств близько рівня прожиткового мінімуму осіб, що втратили працездатність.
- Серед домогосподарств першої та другої груп виділяються ті, що складаються з осіб віком 80 років та старше. Якщо за абсолютним критерієм бідність таких домогосподарств знижена, то за відносним рівень бідності перевищує середньоукраїнське значення.

- Домогосподарства третьої групи мають показники бідності за абсолютним критерієм нижчі середніх по країні, а за відносним критерієм – значно вищі (в 1,2 раза). Проте, ця група домогосподарств є неоднорідною. Основна класифікаційна ознака, яка приймається сьогодні в Україні для визначення профілів бідності – наявність дітей, повністю підтверджується по домогосподарствах цієї групи. Таким чином, незважаючи на підвищення пенсійних виплат, групою ризику не тільки серед домогосподарств пенсіонерів, а й по всьому населенню країни, залишаються домогосподарства з подвійним демоеконічним навантаженням – особами пенсійного віку та дітьми.
- Серед домогосподарств пенсіонерів третього типу без дітей ситуація в цілому виглядає позитивною, але спрацьовує загальноукраїнський профіль бідності – наявність в домогосподарстві безробітного. Саме за цією підгрупою показники бідності значно перевищують середньоукраїнські, незалежно від обраного критерію.

Проведений аналіз бідності пенсіонерів за основними критеріями свідчить, що пенсіонери, які проживають окремим домогосподарством (перша та друга групи), мають значно нижчі рівні бідності порівняно із тими, хто мешкає разом з особами інших вікових груп. Більше того, ситуація з бідністю у пенсіонерських сім'ях краща, ніж у середній українській сім'ї, що дозволяє стверджувати, що на сьогодні вони не належать до категорії населення, що найбільше наражена на ризик бідності. Особливої уваги в цій групі домогосподарств пенсіонерів потребують особи старших вікових груп (80 років і старше), оскільки в такому віці є велика ймовірність втрати залишкової працездатності, а отже, і додаткових до пенсії джерел доходу. Крім того, люди старших вікових груп мають особливі потреби (у ліках, лікуванні, догляді тощо), які впливають на збільшення витрат домогосподарства. Як показують розрахунки, дійсно коефіцієнт відносного ризику бідності для домогосподарств, що складаються з пенсіонерів 80 років та старше, становить 1,1. Проте незважаючи на існування невисокого показника ризику, таку групу домогосподарств треба розглядати поряд з групами високого ризику.

Прогноз рівня бідності для різних типів домогосподарств пенсіонерів до 2015 р. (за абсолютним та відносним критеріями бідності)

Виходячи з аналізу рівнів бідності за різними типами домогосподарств пенсіонерів та визначення груп ризику, видається доцільним побудова прогнозу бідності за двома критеріями – абсолютним (прожитковий мінімум для непрацездатних) та відносним (національний критерій бідності) з виділенням таких груп населення.

- На першому етапі – дві групи:
 - домогосподарства, що складаються винятково з пенсіонерів;
 - домогосподарства з пенсіонерами та особами інших вікових груп.
- На другому етапі:
 - складні домогосподарства пенсіонерів з дітьми;
 - домогосподарства з пенсіонерів та осіб працездатного віку;
 - з них: домогосподарства з пенсіонерів та осіб працездатного віку, де є хоча б один безробітний.

Більша деталізація типів домогосподарств для прогнозування не доцільна, оскільки малі сукупності дають значні похибки при аналізі фактичних даних, а при прогнозуванні ці похибки збільшуються, що ставить під сумнів результати прогнозу.

Серед основних демографічних та соціально-економічних гіпотез, покладених в основу прогнозу, можна виділити такі:

- макроекономічні показники (ВВП, індекс споживчих цін, середній розмір заробітної плати, середній розмір пенсії) та рівень мінімальних соціальних гарантій (мінімальна пенсія за віком та мінімальна заробітна плата) будуть мати тенденції, закладені в моделі;

- зміни у статеві-віковому складі населення у найближчі 10 років відчутно не вплинуть на ситуацію з бідністю, тобто структура домогосподарств за профілями бідності залишиться незмінною;
- рівень безробіття серед осіб працездатного віку буде збережено приблизно на нинішньому рівні з незначною тенденцією до зниження;
- допомога по безробіттю формуватиметься за тими самими принципами й збереже певні співвідношення з мінімальною та середньою заробітною платою.

Прогноз рівня бідності за абсолютним критерієм – розміром прожиткового мінімуму для осіб, які втратили працездатність¹⁷, дав такі результати (рис. 9.9):

1. Межа бідності (розмір прожиткового мінімуму) зростатиме відповідно до темпів інфляції.
2. Рівень бідності за цим критерієм по країні в цілому стрімко знижуватиметься і становитиме у 2015 р. менше 7%.
3. По всіх без винятку типах домогосподарств пенсіонерів спостерігатиметься стрімке зниження рівня бідності.
4. Рівень бідності по домогосподарствах, що складаються винятково з пенсіонерів, упродовж всього прогнозного періоду буде знаходитися на нульовій позначці.
5. Протягом всього прогнозного періоду вищі рівні бідності будуть спостерігатися по домогосподарствах з пенсіонерами та працездатними, де є безробітний, та по домогосподарствах з подвійним демоекономічним навантаженням.

Таким чином, профілі бідності за абсолютним критерієм залишаться незмінними протягом найближчих десяти років.



Рисунок 9.9. Прогноз рівнів бідності до 2015 р. для різних типів домогосподарств за критерієм прожиткового мінімуму

¹⁷ Цей критерій некоректно використовувати для всього населення, але в даному випадку такі підходи є цілком виправданими.

Прогноз рівня бідності за відносним критерієм – національна межа бідності – 75% медіанного рівня сукупних еквівалентних витрат, дав такі результати (рис. 9.10).

1. Межа бідності стрімко зростає, значно випереджаючи розмір прожиткового мінімуму для працездатних осіб (мінімальна заробітна плата). У 2015 р. вона становитиме майже 1200 грн і перевищить рівень мінімальної заробітної плати у 1,4 раза.
2. Рівень бідності по населенню країни в цілому знижуватиметься дуже повільно й становитиме у 2015 р. 26,0%.
3. По всіх без винятку типах домогосподарств пенсіонерів рівень відносної бідності зростатиме впродовж усього прогностичного періоду
4. Різко змінюються профілі бідності – у 2015 р. найвищий рівень бідності спостерігатиметься серед найбільш благополучних сьогодні домогосподарств, які складаються виключно з пенсіонерів. Причому, перелом основних тенденцій у профілях бідності відбудеться вже після 2007 р.
5. Незмінним залишиться ризик бідності для домогосподарств з пенсіонерами та працездатними, де є безробітні – він буде найвищим та стабільно зростатиме впродовж усього періоду.
6. Серед усіх домогосподарств пенсіонерів у найкращому становищі опиняться ті, де поряд з пенсіонерами мешкають тільки працюючі працездатні.

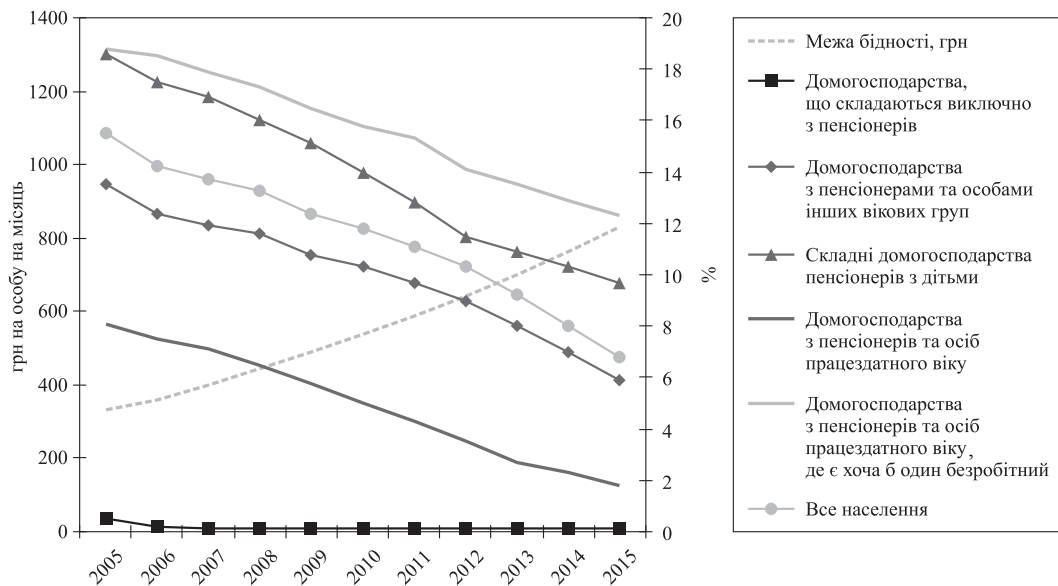

Рисунок 9.10. Прогноз рівнів бідності до 2015 р. залежно від типу домогосподарства за відносним критерієм

Аналіз результатів прогнозу дає змогу зробити такі висновки.

1. Якщо сьогодні профілі бідності практично збігаються за обома обраними критеріями, то протягом прогностичного періоду ситуація кардинально зміниться. За абсолютним критерієм (рівень прожиткового мінімуму для осіб, які втратили працездатність) буде практично зведено до нуля рівень бідності по домогосподарствах, які складаються винятково з пенсіоне-

рів та по домогосподарствах, які складаються з пенсіонерів та осіб працездатного віку. За іншими типами домогосподарств пенсіонерів рівень бідності буде знижуватися помітними темпами. Натомість, за відносним критерієм (національний критерій бідності – 75% медіанного рівня сукупних еквівалентних витрат) складається протилежна ситуація: рівень бідності серед домогосподарств, що складаються винятково з пенсіонерів, різко зростатиме і стане найвищим серед інших типів домогосподарств пенсіонерів. За іншими типами домогосподарств упродовж прогнозного періоду зберуться сьгоднішні профілі бідності.

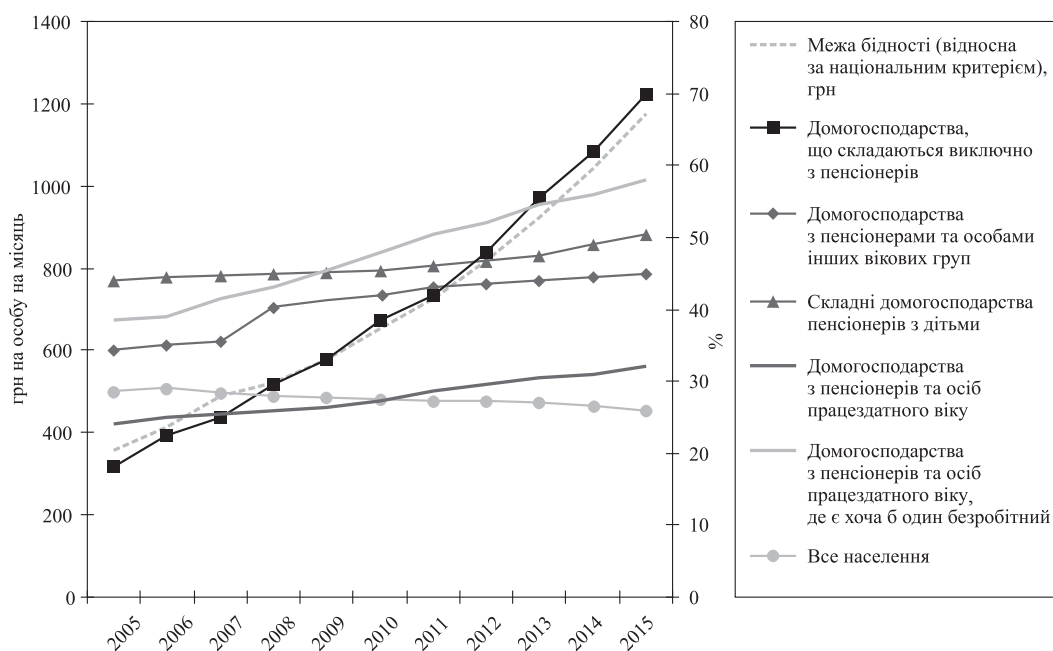
Така ситуація пояснюється різким відривом вартісного значення відносної межі бідності від розміру прожиткового мінімуму для осіб, які втратили працездатність. Проте ця різниця значно збільшиться лише з 2010 р., переважно як наслідок посилення диференціації у рівнях оплати праці і значного відриву середньої заробітної плати від середньої пенсії за віком.

2. Не зважаючи на високі рівні бідності серед домогосподарств пенсіонерів, їх становище буде досить стабільним і передбачуваним. Особливо це стосується домогосподарств, які складаються винятково з пенсіонерів. Складеться специфічна ситуація, коли серед цих домогосподарств буде відсутня крайня бідність, а отже, показники глибини бідності не будуть високими, але при цьому переважна більшість домогосподарств пенсіонерів будуть споживати на рівні, нижчому від середніх стандартів суспільства (відносна бідність).

3. Групу ризику з погляду не тільки рівня, а й глибини бідності, становитимуть домогосподарства з подвійним демоекономічним (пенсіонерами та дітьми) або соціально-економічним (пенсіонерами та безробітними) навантаженням. Їм загрожує не тільки рівень бідності на рівні 50% і вище, а й дуже високі показники глибини бідності, оскільки мінімальна заробітна плата та допомога по безробіттю залишатимуться на низькому рівні, порівняно з середньою заробітною платою по економіці та рівнем пенсійних виплат.

Бідність працюючих та безробітних

Бідність працюючого населення стала специфічною ознакою перехідного періоду в Україні. Формування загальної нерівності за рахунок високодоходних верств населення заслуговує на увагу здебільшого з погляду дотримання принципу соціальної справедливості у суспільстві та виявлення економічних чинників розшарування. Натомість, диференціація населення за рахунок групи з низькими трудовими доходами має прямий зв'язок з бідністю працюючого населення і потребує особливої уваги. Занадто низькі доходи першого децилу серед працюючих осіб традиційно можна пояснити неповною або нестабільною зайнятістю окремих груп населення, що мають низьку кваліфікацію, особисті проблеми, обмежену працездатність тощо. Проте сьогодні межа між другим та третім децилом є нижчою за мінімальну заробітну плату. Отже, 20% осіб, що мають трудові доходи, отримують у середньому на місяць менше за офіційно встановлений рівень мінімальної заробітної плати, який, у свою чергу, не дотягує навіть до середнього прожиткового мінімуму. Якщо припустити, що до цієї групи потрапляють переважно жінки, що працюють неповний робочий день з різних обставин, то таке явище можна визнати природним. Проте дослідження складу децилів доводить, що представники цієї групи рівномірно розподілені за статевою ознакою.

Таким чином, у розподілі за рівнем трудових доходів ми маємо групу з 3,5 млн осіб (або 20% від сукупності), які отримують надто низькі доходи – нижче рівня мінімальної заробітної плати, а також групу з 1,8 млн осіб, що мають надто високі прибутки у порівнянні з іншим працюючим населенням. За такого розподілу можна зробити єдиний висновок, що в Україні сьогодні особливо гостро постає проблема бідності працюючого населення. Упродовж останніх років мінімальна зарплата практично не наближується до рівня прожиткового мінімуму для працездатних осіб та національної межі бідності (рис. 9.11).

Оскільки бідність – це явище родинне, закономірності його прояву серед працюючого населення можна простежити через рівень споживання різних за складом домогоспо-

дарств. Так, по домогосподарствах, де є хоча б одна працююча особа, рівень бідності становить 27,4% і перевищує показник по домогосподарствах без працюючих на 1,4 відсоткового пункту. Із збільшенням числа працюючих осіб у домогосподарстві, рівень бідності знижується, проте можемо констатувати, що сьогодні в Україні зайнятість не захищає родину від бідності. Понад 80% бідних – це домогосподарства, у яких проживає хоча б одна працююча особа. Така ситуація є прямим свідченням низьких стандартів оплати праці в країні. І хоча протягом останніх років реальна заробітна плата досить швидко зростає, загальна картина бідності залишається незмінною.



Рисунок 9.11. Мінімальна зарплата та межа абсолютної і відносної бідності, 2000–2005 рр.

Зрозуміло, що заробіток значної частини зайнятого населення сьогодні не може задовольнити навіть потреби самого працюючого. За такої ситуації до групи ризику, передусім, потрапляють сім'ї з утриманнями, оскільки дохід від зайнятості має забезпечувати і потреби непрацюючих членів домогосподарства. Отже, внаслідок загально низьких стандартів оплати праці вирішальний вплив на становище родини справляє не статус на ринку праці, а демографічний склад домогосподарства.

Поряд з існуванням бідності працюючого населення, безробітні сьогодні є серйозною групою бідності. Навіть у домогосподарствах без дітей, що мають показники бідності, значно нижчі за українські, наявність безробітного призводить до збільшення рівня бідності до 31,1% у порівнянні з 27,1% по країні в цілому.

Поява в домогосподарстві безробітного значно підвищує ризик бідності, незалежно від його складу. Так, якщо у домогосподарстві без безробітних осіб ризик бідності становить 0,83, то наявність хоча б одного безробітного збільшує показник до 1,56. Загалом за спеціальними показниками ризиків можна констатувати, що наявність безробітних збільшує ризик бідності домогосподарства у 3,2 раза.

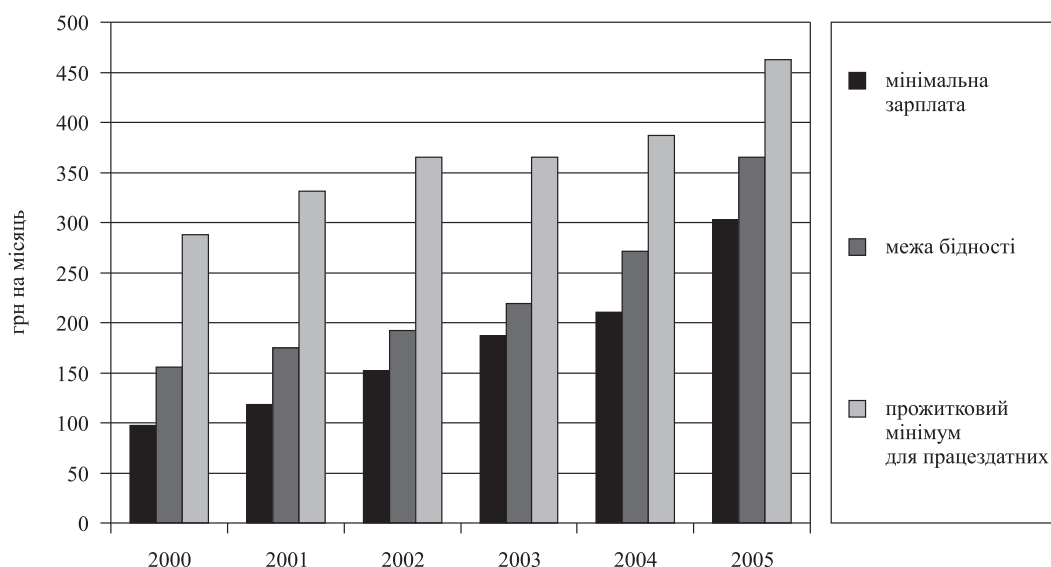
Регіональна диференціація бідності

Загальноукраїнські тенденції розвитку ситуації з бідністю мали місце і на регіональному рівні – зокрема, відбулося суттєве зниження рівня бідності за критерієм прожиткового міні-

муму по всіх без винятку регіонах України. За період 2001–2005 рр. найбільш суттєве зменшення масштабів абсолютної бідності (майже втричі) відбулося у м. Києві, Івано-Франківській, Миколаївській та Вінницькій областях. У найменшій мірі позитивний ефект економічного зростання відчувало населення Рівненської, Кіровоградської, Чернігівської та Тернопільської областей – рівень бідності за прожитковим мінімумом знизився лише в 1,2-1,5 раза (табл. 9.8).

Таблиця 9.8

**Динаміка рівня бідності за критерієм прожиткового мінімуму¹⁸
по регіонах України**

Регіон	Рівень бідності за прожитковим мінімумом, %		Темп зниження, разів
	2001	2005	
АР Крим	80,5	49,1	1,6
Вінницька	78,1	26,8	2,9
Волинська	82,3	51,2	1,6
Дніпропетровська	67,0	34,9	1,9
Донецька	69,2	35,5	1,9
Житомирська	75,7	44,2	1,7
Закарпатська	86,5	41,6	2,1
Запорізька	72,1	41,2	1,8
Івано-Франківська	88,2	27,4	3,2
Київська (без м. Києва)	60,0	39,7	1,5
Кіровоградська	73,5	52,8	1,4
Луганська	81,1	43,9	1,8
Львівська	71,5	41,5	1,7
Миколаївська	79,7	27,6	2,9
Одеська	71,7	42,0	1,7
Полтавська	70,6	32,3	2,2
Рівненська	73,4	61,6	1,2
Сумська	75,4	42,3	1,8
Тернопільська	70,0	47,3	1,5
Харківська	58,4	34,5	1,7
Херсонська	75,8	40,2	1,9
Хмельницька	77,2	40,2	1,9
Черкаська	77,3	36,2	2,1
Чернівецька	71,8	44,6	1,6
Чернігівська	69,3	47,2	1,5
м.Київ	40,9	13,5	3,0
Україна	71,2	38,2	1,9

Динаміка показників відносної бідності має різні тенденції в залежності від обраного регіону. Сьогодні, як і до періоду економічного зростання, показник рівня бідності за на-

¹⁸ Як межу бідності використано офіційно затверджений прожитковий мінімум в середньому на одну особу на місяць по країні в цілому (у 2005 р. – 423 грн).

ціональним критерієм залишається суттєво диференційованим по регіонах України – від стабільно найнижчих значень по м. Києву (6,5% у 2005 р.) до майже 50% по Рівненській області впродовж 2004–2005 рр. (рис. 9.12).

У 2005 р. по більшості регіонів України (16 регіонів) спостерігається підвищення рівня бідності, визначеного за середньоукраїнською межею. До регіонів з найвищими показниками рівня бідності (понад 35%) у 2005 р. потрапили Рівненська, Волинська, Кіровоградська, Тернопільська, Чернігівська області та АР Крим. Для всіх цих регіонів характерне погіршення ситуації за останній рік, особливо для Кіровоградської області, де зростання рівня бідності за 2005 р. становило 8,9 в. п. Слід відзначити, що для всіх п'яти областей значення показника стало найвищим за період 1999–2005 рр. Суттєве зростання показників бідності у 2005 р. відбулося також у Київській, Черкаській та Донецькій областях (від 5 до 9 в. п.). При чому, якщо в Донецькій області показник залишається одним з найнижчих по країні, то у Київській він перевищив середньоукраїнське значення на 3,5 в. п. і становив 30,6%.

Найкраща ситуація за рівнем бідності у 2005 р. склалася в м. Києві, де значення показника становить 6,5%, що у 4,2 раза нижче за середнє по країні. Поряд з Києвом низьке значення показника спостерігалось у Івано-Франківській (13,6%), Вінницькій (17,3%) та Полтавській (21,0%) областях. Причому, для означених областей – це найнижчі показники за останні 7 років.



Рисунок 9.12. Динаміка рівня бідності за національною межею в регіонах України

Аналіз рівня відносної бідності за середньоукраїнською межею має певні вади, оскільки не враховує рівень регіональних цін. Таким чином, можна припустити, що в деяких областях вартісне значення відносної межі бідності є нижчим, отже, використання середньоукраїнської межі штучно завищує показники бідності. За регіональною межею бідності до регіонів з найгіршою ситуацією потрапляють Рівненська, Волинська, Чернівецька об-

ласті та АР Крим, де значення показника становить 40 та вище відсотків. Отже, список аутсайдерів залишається, практично, незмінним. Найнижчі рівні бідності спостерігаються, як і за середньоукраїнською межею, у м. Києві, Івано-Франківській та Вінницькій областях (20% і нижче).

З урахуванням значень показника глибини бідності, до найблагополучніших регіонів за національним критерієм можна віднести м. Київ, Івано-Франківську, Полтавську, Донецьку, Закарпатську та Миколаївську області. До регіонів з критичною ситуацією потрапляють Кіровоградська, Рівненська, Житомирська, Луганська, Волинська, Чернівецька, Тернопільська та Херсонська області.

Зрозуміло, що чи не основним чинником формування регіональних розбіжностей у показниках доходів та бідності виступають економічні характеристики регіону. Проте суттєві регіональні відмінності у показниках бідності можуть бути пов'язані як з особливістю географічного розташування області, так і зі специфічними для країни профілями бідності – розподілом домогосподарств регіону за соціально-демографічними характеристиками та за місцевістю проживання.

Аналіз регіональних рівнів бідності доводить, що прямого зв'язку між географічним розташуванням та показником бідності сьогодні в Україні не існує. Так, у Карпатському регіоні розташовані: Івано-Франківська область, де рівень бідності один з найнижчих у країні і майже вдвічі поступається середньому значенню, та Чернівецька область, де показник на 5,5 в. п. перевищує середньоукраїнське значення. Аналогічна ситуація спостерігається по всіх географічних районах. Виняток становить лише Поліський регіон, усі області якого мають високі рівні бідності у порівнянні з середнім по країні показником.

Взагалі географічне розташування регіону напряму не пов'язане з показниками бідності впродовж всього динамічного ряду. За даними будь-якого року у період 1999–2005 рр. до регіонів з найгіршою ситуацією потрапляли області з різних географічних частин країни. Якщо у 1999 р. до регіонів з найвищими рівнями бідності належали Луганська, Миколаївська, Волинська та Чернівецька області, то у 2005 р. серед аутсайдерів опинилися Рівненська, Волинська, Кіровоградська області та АР Крим.

Отже, можна припустити, що визначальними чинниками регіональної диференціації бідності поряд з економічними результатами розвитку регіону виступає соціально-демографічний склад населення та його розподіл за місцевістю проживання. Саме ці чинники і визначають загальноукраїнський профіль бідності.

Сьогодні окремою визначальною характеристикою бідності в Україні виступає місцевість проживання, адже всі показники бідності підвищуються із зменшенням розміру населеного пункту. Причому, така закономірність зберігається незалежно від обраного критерію бідності. Розшарування між містом і селом за показником рівня бідності посилюється впродовж останніх років. Якщо у 1999 р. різниця в рівнях бідності за національним критерієм між містом і селом становила 2,1 в. п., то у 2005 р. розрив зріс до 12,0 в. п. Загалом динаміка показника свідчить, що поліпшення ситуації з бідністю в країні відбувалося винятково за рахунок міської місцевості – рівень бідності в містах за останні сім років зменшився з 27,1% до 23,2%, а по сільській місцевості, навпаки, зріс з 29,2% до 35,2%. У 2005 р., за незначного поліпшення ситуації в міських поселеннях, дещо зростає рівень бідності на селі. Позитивним моментом можна вважати вирівнювання ситуації з бідністю між малими та великими містами – взагалі в містах зниження рівня бідності за останній рік відбулося за рахунок показника по малих містах.

Розподіл населення за місцевістю проживання напряму впливає на рівень бідності в регіоні – зі збільшенням частки сільського населення в регіоні підвищуються значення показників бідності. Серед регіонів, у яких сільське населення становить менше 40%, показники бідності, вищі за середньоукраїнські, мають лише АР Крим і три області – Луганська, Оде-

ська та Сумська. А серед областей з переважанням сільського населення (понад 50%) лише Івано-Франківська, Вінницька та Закарпатська області характеризуються низьким, у порівнянні з середньоукраїнським, рівнем бідності.

Зрозуміло, що основним чинником формування регіональної бідності є значна регіональна диференціація за рівнем доходів населення, зокрема, за рівнем оплати праці. Саме регіони з високою часткою сільського населення поступаються за рівнем доходів більш урбанізованим областям, унаслідок нижчих стандартів оплати праці на селі.

На рівень бідності в регіоні безпосередній вплив справляє розподіл населення за соціально-демографічними характеристиками. Дослідження статистичних взаємозв'язків між рівнем бідності по регіонах та показниками, отриманими з даних адміністративної статистики, дало можливість зробити такі висновки. Існує певна залежність між рівнем бідності та показниками, що характеризують, насамперед, економічне становище регіону, рівень життя населення, зокрема, його платоспроможний попит та питому вагу низькодохідних груп населення, а також демографічну ситуацію та становище на ринку праці. З усіх перелічених факторів суттєвий взаємозв'язок з показниками бідності по регіонах мають демографічні характеристики, зокрема, питома вага дітей віком до 15 років у загальній чисельності населення регіону.

Пряма залежність рівня бідності певної території від розподілу домогосподарств за соціально-демографічними групами та місцевістю проживання дає змогу побудувати карту бідності. Найкращим джерелом інформації для такого дослідження є перепис населення. На його основі можна розрахувати детальну карту бідності до районного рівня, а часом, і до рівня населеного пункту, проте таке джерело інформації може бути доступним лише раз на десять років. Враховуючи той факт, що демографічний склад населення та специфіка його розселення змінюються досить повільно у порівнянні з економічними характеристиками регіону, побудовану за даними перепису карту бідності можна використовувати впродовж 10-річного терміну з відповідним щорічним коригуванням.

Отже, вирішальним чинником формування бідності на регіональному рівні є суттєва диференціація за рівнем доходів та споживання, яка обумовлюється не географічним розташуванням регіону, а економічними чинниками та загальноукраїнськими профілями бідності. Тобто географічне розташування практично не справляє впливу на ситуацію з бідністю в регіоні, у дію вступають інші чинники – такі, як розподіл домогосподарств регіону за типом поселення та соціально-демографічними характеристиками.

Значні розбіжності в показниках бідності за регіонами України обумовлюються не тільки диспропорціями в економічному розвитку, а й сформованим складом населення та його розподілом за місцевістю проживання. Врахування цих характеристик дає змогу дослідити специфіку ситуації з бідністю в кожному регіоні, а також здійснити прогностичні оцінки щодо майбутнього розвитку подій. Поглиблене дослідження чинників формування регіональної бідності може стати дієвим інструментом як при визначенні напрямів загальнодержавної політики щодо подолання бідності, так і при розробці регіональних програм соціально-економічного розвитку.

Таким чином, незважаючи на загальне підвищення рівня життя населення країни та існування стійких позитивних тенденцій у ситуації з бідністю, як і раніше, в групі ризику перебувають сім'ї з дітьми та особами старших вікових груп. Викликають занепокоєння стабільно високі показники бідності в сільській місцевості. Отже, політика держави має бути направлена не тільки на закріплення позитивних тенденцій, а й на підтримку окремих категорій сімей, які опинилися в найгіршому становищі.

Сьогодні в Україні демографічні чинники виходять на перший план при аналізі ризиків бідності. Проте їх не можна розглядати ізольовано від соціально-економічних характе-

ристик членів домогосподарств, оскільки формування цілеспрямованої державної соціальної політики вимагає узагальнюючих підходів до оцінки всіх можливих факторів впливу. Проблема визначення ризиків бідності набуває першочергового значення в ситуації, коли надання соціальної допомоги вимагає витрачання необґрунтовано великих коштів або ефективність такої допомоги є надто низькою. Крім того, при низькій дієвості соціальної допомоги профілі бідності можна використовувати для визначення категорій населення, що потребують додаткової підтримки або виняткового статусу.

Виокремлення груп, наражених на високі ризики бідності, та типів сімей, що становлять більшу частину бідного населення, може стати дієвим інструментом при моделюванні варіантів надання соціальної допомоги, коли необхідно оцінювати адресність та ефективність такої підтримки для конкретних категорій бідного населення. Адресація допомоги групам населення з найвищими ризиками бідності дає змогу звести до мінімуму втрати від включення в коло реципієнтів небідного населення, тобто зменшити помилку включення. Проте, якщо групи населення з найвищими ризиками становлять невелику частину бідного населення, така адресація може збільшити помилку виключення, тобто знизити охоплення дійсно бідного населення допомогою. Натомість, надання допомоги групам населення, що становлять більшу частину бідних, мінімізує помилку виключення, але при цьому збільшує імовірність потрапляння до кола реципієнтів небідного населення, якщо ризики бідності для обраних типів домогосподарств не набагато перевищують середньоукраїнські значення.

Таким чином, при вирішенні конкретних практичних завдань щодо політики держави з підтримки соціально вразливих категорій населення необхідно здійснювати поглиблений аналіз ризиків бідності та складу бідного населення, і на основі отриманих результатів моделювати можливий вплив різних варіантів надання допомоги не тільки на загальну ситуацію з бідністю в країні, а й на становище окремих категорій бідного населення.

Досвід розвинутих країн, накопичений упродовж другої половини ХХ сторіччя, свідчить, що основними напрямками державної політики щодо зменшення ризиків бідності на макrorівні є: створення суспільних інститутів з широким соціальним охопленням, розширення можливостей завдяки економічному зростанню, підвищення доступності послуг освіти та охорони здоров'я, підвищення дієвості системи соціального захисту, зменшення нерівності в доходах.

Вітчизняний досвід формування напрямів державної політики щодо підтримки вразливих категорій населення має здебільшого негативний характер: це стосується як необґрунтованого розширення системи соціальних пільг на початку 1990-х рр., так і випереджаючого зростання мінімальної пенсії у порівнянні з мінімальною заробітною платою у 2004–2005 рр. Подібні заходи виходять зі спрощеного розуміння ризиків бідності для окремих категорій населення, що призводить, з одного боку, до неефективного витрачання бюджетних ресурсів на соціальний захист, а з другого – до порушення структурних співвідношень в економіці та, кінець кінцем, до розбалансування економічної системи.

Розділ 10. ПРОГНОЗ РОЗПОДІЛУ НАСЕЛЕННЯ УКРАЇНИ ЗА ДОХОДАМИ

10.1. Теоретико-методологічні аспекти прогнозування розподілу населення за доходами

Дослідження розподілу населення за доходами та здійснення наукових передбачень його майбутніх змін має важливе значення як для ефективного впровадження соціальних програм, так і для розробки стратегій соціально-економічного розвитку країни. Прогнозування розподілу населення за доходами є досить складною науково-практичною проблемою, яка постає перед багатьма дослідниками соціально-економічних процесів. Передусім, це стосується досліджень майнового розшарування населення та розподілу доходів у суспільстві, наукових досліджень, пов'язаних з формуванням та оцінкою рівня життя населення, визначенням масштабів бідності в країні та перспектив формування соціальної структури суспільства тощо.

Великого значення набуває той факт, що прогнозування розподілу населення за доходами має бути обов'язковою передумовою для створення системи соціально-економічних прогнозів. Для оцінки ступеня розшарування населення країни потрібно враховувати не тільки відмінності в оплаті праці або в сукупному доході, а й розміри сукупностей населення, які мають доходи в певних інтервальних межах.

Дослідження розподілу населення України за середньодушовими доходами потрібно здійснювати на основі тих джерел статистичної інформації, які матимуть достатній ступінь надійності та значущості в проведенні даних досліджень. Одним з таких наявних джерел інформації для розрахунку показників розподілу населення за доходами є вибіркове обстеження умов життя домогосподарств України, що його проводить Державний комітет статистики України, починаючи з 1999 р.

Перш за все потрібно зазначити, що складні інформаційні системи функціонують і досягають свого розвитку в умовах дії та впливу значної кількості системних і випадкових факторів. Розподіл населення за середньодушовими доходами є саме такою, складною інформаційною системою, яка функціонує та розвивається в результаті взаємодії великої кількості причинно-наслідкових зв'язків та соціально-демографічних факторів. Тому, при реалізації прогнозування розподілу населення за доходами бажано, щоб прогнозування таких складних інформаційних систем відбувалося в межах статистично визначених імовірностей.

Також очевидно, що прогнозний розподіл населення за доходами не можливо спостерігати, а очікуваний результат виміряти, його можна лише передбачити за певних умов, скажімо, «якщо тенденція не зміниться, то...» або «...якщо станеться подія А, то...» [36, с. 9]. Безсумнівно, якщо умови зміняться, то автоматично зміниться й результат прогнозування, у нашому випадку: розподіл населення за доходами.

Тому, для вирішення задачі прогнозування розподілу населення України за середньодушовими доходами, авторами даного наукового дослідження було виокремлено два теоретико-методичні напрямки прогнозування:

1. Дослідження та прогнозування розподілу населення за середньодушовими доходами на основі законів статистичних розподілів, за умов використання основних статистичних характеристик розподілів. До основних статистичних характеристик розподілів відносять: середнє значення, дисперсію, моду та медіану.

2. Дослідження та прогнозування розподілу населення за середньодушовими доходами на основі динамічного ряду та його статистичних властивостей. За основу прогнозу-

вання авторами приймається подібність тенденції розвитку динамічного ряду середньодушових доходів, яка спостерігалася протягом 1999–2005 рр.

З наукового погляду, ряди розподілів найбільш повно й широко відображають характеристику статистичних сукупностей. Прогнозування рядів розподілу має визначені та науково встановлені як теоретичні, так і практичні основи. Використовуючи закони розподілу можна не лише достатньо глибоко проаналізувати соціально-економічне явище, а й побудувати прогнози розподілу на майбутні часові періоди. Проте прогнозування соціально-економічних явищ та процесів на основі статистичних розподілів вимагає певних особливостей їх застосування. Так, при прогнозуванні розподілу населення за середньодушовими доходами, використовуючи закони розподілу, потрібно приділяти достатньо уваги формі розподілу, характеристикам відповідності теоретичного розподілу емпіричним даним, ступеню їх диференціації тощо. Адже ці статистичні характеристики істотно впливатимуть на результати прогнозування розподілу населення за середньодушовими доходами, підтверджуючи або відхиляючи вибраний статистичний метод прогнозування.

Важливість визначення форми розподілу населення за доходами обумовлена також необхідністю використання саме математичних моделей з високим ступенем апроксимації теоретичних характеристик. Оскільки прогнозування розподілу населення за середньодушовими доходами ґрунтується на інформаційній базі обстеження умов життя домогосподарств України, то тут виникають певні проблемні аспекти.

По-перше, оскільки найбільш заможні верстви населення недостатньо представлені в обстеженні умов життя домогосподарств України, а також існує вірогідність неповної відвертості респондентів, все це стає підґрунтям для застосування не максимально наближеного до реального розподілу, як це практикується у розвинутих країнах, а отриманого із обстеження.

По-друге, застосування математичних моделей замість фактичних даних у розподілі населення за доходами можливе лише за наявності надійних параметрів для включення їх у модель. Так, використання логнормального розподілу можливе лише за наявності адекватних оцінок значень дисперсії та середнього значення доходу.

Як приклад, було використано логнормальний розподіл, оскільки більшість дослідників схилиються до думки, що розподіл населення за доходами підпорядковується логарифмічно нормальному закону розподілу, тобто логарифм випадкової величини (x) підпорядковується нормальному закону розподілу. Основою логнормального розподілу є мультиплікативний процес формування випадкових величин, у якому вплив кожного фактора на випадкову величину пропорційний рівню, якого вона досягла.

Уперше логнормальний розподіл для вивчення розподілу доходів запропонував французький учений Р. Жибр. Слід зауважити, що поряд з логнормальною функцією для моделювання розподілу доходів населення використовувалися: розподіл Парето, розподіл χ^2 -квадрат, розподіл Вейбула та бета-розподіл.

У фундаментальній праці Н. Рабкіної та Н. Рімашевської [108] було доведено, що форма розподілу робітників за рівнем заробітної плати в часі (1930–1968 рр.) та в просторі (СРСР, Угорщина, Болгарія та Чехословаччина) стійка і підпорядкована логнормальному розподілу.

Для моделювання розподілу доходів населення України нами були використані: логнормальний розподіл, розподіл χ^2 -квадрат, та розподіл Вейбула, оскільки графік теоретичних щільностей цих розподілів схожий на фактичний розподіл населення України за доходами.

Логнормальний розподіл формується внаслідок множення великої кількості незалежних або слабо корельованих випадкових величин, дисперсія кожної з яких дуже мала у порівнянні з дисперсією результуючої величини. При переході до логарифмів вхідних пока-

зників підйом розтягується, а спуск стискається. Функція щільності логнормального розподілу $f(x)$ має вигляд [148]:

$$f(x) = \frac{1}{\sqrt{2\pi\delta x}} e^{-\frac{(\ln x - m)^2}{2\delta^2}}, \quad (10.1)$$

де параметри δ та m – відповідно середньоквадратичне відхилення та математичне сподівання логарифмів цієї величини.

Ці параметри мають зв'язок із середньою арифметичною самого показника:

$$\bar{x} = e^{(m + \frac{\delta^2}{2})}. \quad (10.2)$$

Середнє квадратичне відхилення логарифмів перебуває у простому функціональному зв'язку з децильним коефіцієнтом диференціації (K_d). Їх зв'язок описується такою формулою:

$$\delta = 0,39 \times \ln K_d. \quad (10.3)$$

Загалом усі основні характеристики диференціації у цьому розподілі пов'язані з одним параметром – середньоквадратичним відхиленням. Тобто основним завданням є побудова надійного прогнозу середньої величини доходу та децильного коефіцієнта диференціації, після чого основні параметри логнормального розподілу знаходяться за таким алгоритмом:

1. Використовуючи базу даних обстеження умов життя населення України та статистичний пакет SPSS, знаходимо децильний коефіцієнт диференціації доходу (K_d) за всі роки, що використовуються як бази прогнозу.
2. За той самий період визначається дисперсія логарифмів доходу (δ) за допомогою формули 10.3.
3. За допомогою рівняння тренду розраховуємо цей параметр на весь прогнозний період.
4. Визначається другий параметр розподілу: математичне сподівання логарифмів доходу (m) на весь прогнозний період:

$$m = \ln \bar{x} - \frac{\delta^2}{2}. \quad (10.4)$$

5. За розрахованими параметрами будується логнормальний розподіл доходів населення на весь прогнозний період.

За даними про розподіл населення за доходами у 1999–2005 рр. було побудовано модель за функцією логнормального розподілу (див. табл. 10.1). Як ми бачимо, використання логнормального розподілу для моделювання середнього розподілу дає непогані результати. Але його практичне використання можливе лише за умови розробки методики прогнозування середнього рівня доходів та коефіцієнта диференціації. На сьогодні ця проблема ще не вирішена. Апроксимація моделі покращується в разі зменшення кількості інтервалів населення за доходами, але використання меншої кількості інтервалів не дає нам змоги оцінити вплив зростання доходів на ситуацію з бідністю. Отже, використання логнормального розподілу в класичному вигляді неможливе.

Таблиця 10.1

**Розподіл населення України за середньодушовими доходами
в 1999–2005 рр. (середнє значення)**

Групи доходів, грн	Фактичне значення, % населення	Логнормальний розподіл, % населення
До 50	0,4	0,3
50–100	4,3	6,1
100–150	11,3	11,0
150–200	15,7	12,4
200–250	15,8	11,8
250–300	13,2	10,4
300–350	10,2	8,8
350–400	7,7	7,3
400–450	5,8	6,0
450–500	4,0	5,0
500–550	3,1	4,1
550–600	2,1	3,4
600–650	1,5	2,8
650–700	1,1	2,3
700–750	0,8	1,9
750–800	0,6	1,6
800–850	0,4	1,3
850–900	0,3	1,1
900–950	0,3	0,9
950–1000	0,2	0,8
1000 і більше	1,0	0,7

Потрібно також зауважити, що нині існує дуже багато варіантів моделювання розподілу населення за доходами. Особливого поширення воно набуло в Росії. На відміну від українських реалій, де проведення обстежень домогосподарств почалося з 1999 р. і досі здійснюється за єдиними методологічними підходами, тобто не зазнало суттєвих змін, обстеження в Росії розпочалося значно раніше, але методологія дослідження змінювалася кілька разів. Отримані варіанти розподілу дуже різняться між собою і не можуть порівнюватися в динаміці, а отже, не можуть використовуватися для прогнозу.

Для вирішення цієї проблеми провідні російські вчені пропонують використовувати різні методи, найбільш розробленими та обґрунтованими з яких є такі методики:

А. В. Суворов, пропонує використовувати трипараметричну логнормальну модель, де вводиться додатковий параметр a [148]. А. Кірута та А. Шевяков застосовують змішані моделі з використанням логнормального та паретовського розподілу [51]. Змішану модель застосовує і Г. Деев, але замість логнормального розподілу в його методиці використовується бета-розподіл [32].

Використання таких моделей для прогнозних цілей має певні недоліки, оскільки в разі використання додаткового параметру a потрібно також додатково розробити методику прогнозу цього параметру, що значно ускладнює процедуру розрахунку. У випадку застосування змішаних моделей основною проблемою є визначення точки поєднання двох розподілів. Тобто припускається, що фактичний розподіл має складну структуру, певна частина якої підпорядкована одному закону розподілу, інша – другому. Теоретично розділити змі-

шану сукупність можливо лише тоді, коли кожна з часткових сукупностей, із яких складається загальний розподіл, може бути приведена до нормального розподілу [149]. У випадку комбінації логнормального та Парето розподілів, лише логнормальний розподіл може бути приведений до нормального, а при використанні бета-розподілу, взагалі жоден.

У практичних розрахунках більшість дослідників не дотримується цього правила та використовує змішані моделі. Так, в Україні зроблено спробу змодельовати розподіл доходів населення України за змішаним логнормальним розподілом та розподілом Парето [166]. Як точка поєднання використовувалася медіана доходів. На жаль у статті не представлений фактичний розподіл та отримані модельні значення, що не дає змогу оцінити придатність цієї моделі для використання у прогностичних розрахунках.

Використовувати для практичних розрахунків розподілу населення за доходами медіану замість середньої було запропоновано В. В. Семеновим. Модель, яка описується в цій роботі, є на сьогодні найбільш обґрунтованою та детально проробленою з усіх запропонованих, але непридатною для великої кількості інтервалів дохідних груп.

Ще одним методом, який може бути використано для прогнозування розподілу доходів, є багатофакторні кусково-лінійні моделі [167]. Суть їх побудови полягає у діленні всієї множини можливих вибірових реалізацій на низку підмножин, у межах яких прості моделі будуть достатньо точно відображати взаємодію факторів. Перевагами застосування цих моделей є:

- легкість інтерпретації отриманих результатів;
- незначний обсяг даних для надійної оцінки параметрів;
- наявність добре розробленого математичного апарату.

Для моделювання розподілів, побудованих авторами цього дослідження, застосовувався пакет статистичних програм STATISTICA 5.0, у випадку з логнормальним розподілом додатково було проведено розрахунки за алгоритмом, запропонованим провідними українськими статистиками [30]. Отримані результати для логнормального розподілу дали практично ідентичні результати.

На жаль, недоліків у цих моделей в галузі прогнозування розподілу доходів більше, ніж переваг. Так, для різних груп населення діють різні фактори, які впливають на величину доходів, до того ж мета, задля якої розробляється прогноз розподілу, потребує цілісної картини розподілу населення за доходами.

Отже, використання логнормального розподілу для моделювання розподілу доходів населення України за вибраними нами групами призводить до значних похибок і не може бути пристосоване для практичної роботи.

Розподіл χ^2 -квадрат. Застосування цього розподілу підвищує вплив середньоквадратичного відхилення. Тобто форма розподілу залежить від величини середньоквадратичного відхилення та кількості ступенів вільності. Якщо елементи вибіркової сукупності розподілені за нормальним законом, то значення χ^2 визначається центрованими та нормованими величинами [80]:

$$\chi^2 = \sum_{i=1}^n \left(\frac{x_i - \bar{x}}{\delta} \right)^2. \quad (10.5)$$

У такому випадку ця величина буде розподілена за таким законом:

$$f(\chi^2) = \frac{1}{2^{\frac{K}{2}} \Gamma(\frac{K}{2})} (\chi^2)^{\frac{K-2}{2}} e^{-\frac{\chi^2}{2}}, \quad (10.6)$$

де k – кількість ступенів вільності, що дорівнює $n - 1$; $\Gamma(\)$ – гамма-функція.

Розподіл χ^2 -квадрат для різних значень k має значну лівосторонню асиметрію, особливо для невеликої кількості ступенів вільності, при великій кількості ступенів вільності розподіл χ^2 -квадрат переходить у нормальний розподіл.

Окрім моделювання розподілу доходів населення по окремих роках, було зроблено спробу змодельовати середній розподіл за сім років, що дало змогу елімінувати вплив випадкових коливань. Результати представлено в таблиці 10.2.

Таблиця 10.2

**Розподіл населення України за середньодушовими доходами
в 1999–2005 рр. (середнє значення)**

Групи доходів, грн	Фактичне значення, % населення	Розподіл χ^2 -квадрат, % населення
До 50	0,4	4,9
50–100	4,3	10,1
100–150	11,3	13,7
150–200	15,7	14,7
200–250	15,8	13,3
250–300	13,2	10,6
300–350	10,2	8,0
350–400	7,7	6,0
400–450	5,8	4,5
450–500	4,0	3,2
500–550	3,1	2,5
550–600	2,1	1,7
600–650	1,5	1,5
650–700	1,1	1,1
700–750	0,8	0,9
750–800	0,6	0,7
800–850	0,4	0,4
850–900	0,3	0,3
900–950	0,3	0,4
950–1000	0,2	0,4
1000 і більше	1,0	1,1

Точність та надійність прогнозів або результатів моделювання процесів – це найбільш поширені терміни, за допомогою яких можна оцінити отриманий результат. Навіть не застосовуючи статистичних процедур оцінки відповідності моделі, ми можемо стверджувати, що даний розподіл має значні вади. Так, частка осіб, що отримують наднизькі доходи (менше 150 грн на особу чоловіка), згідно з побудованою моделлю становить 28,7%, тоді як за фактичними даними ця частка не перевищує 15%. Щоб кількісно оцінити якість моделювання ми пропонуємо застосовувати коефіцієнт Тейла.

Цей показник називають також коефіцієнтом розходження (або коефіцієнтом невідповідності) [167]. Чисельником цього показника виступає середня квадратична похибка прогнозу, а знаменник дорівнює квадратному кореню із середнього квадрату реалізації прогнозу. Формула коефіцієнта невідповідності має такий вигляд:

$$v = \frac{\sqrt{(P_t - F_t)^2}}{\sqrt{F_t^2}}, \quad (10.7)$$

де P_t, F_t – відповідно, змодельоване та фактичне значення.

Коефіцієнт розходження дорівнює 0, коли всі фактичні дані дорівнюють змодельованим (випадок досконалого моделювання). Коли коефіцієнт розходження дорівнює одиниці, то результат такий самий, як і при простій екстраполяції. Якщо показник більше 1, то отримані дані взагалі не рекомендується використовувати.

Оцінка відповідності χ^2 -квадрат дає досить пристойні дані, оскільки коефіцієнт невідповідності дорівнює 0,283. Незважаючи на досить високий показник апроксимації використання цього розподілу для прогнозування майбутнього розподілу доходів населення України недоцільне, оскільки існує велика похибка при моделюванні лівої частини розподілу. До того ж, відсутність чіткої економічної інтерпретації параметрів моделі призводить до неможливості розробки гіпотез для їх прогнозування взагалі робить цей розподіл непридатним для практичного застосування.

Розподіл Вейбула. Цей розподіл є поєднанням показникового розподілу та розподілу Релея. Щільність вірогідності визначається за такою формулою [152]:

$$f(x) = nkx^{n-1}e^{-kx^n}. \quad (10.8)$$

Так само, як і в попередньому випадку, моделювання відбувалося в середньому за сім років (1999–2005 рр.), див. таблицю 10.3.

Таблиця 10.3

Розподіл населення України за середньодушовими доходами в 1999–2005 рр. (середнє значення)

Групи доходів, грн на місяць	Фактичне значення, % населення	Розподіл Вейбула, % населення
до 50	0,4	3,5
50–100	4,3	15,2
100–150	11,3	19,1
150–200	15,7	15,8
200–250	15,8	12,3
250–300	13,2	9,0
300–350	10,2	6,6
350–400	7,7	4,8
400–450	5,8	3,6
450–500	4,0	2,5
500–550	3,1	1,9
550–600	2,1	1,3
600–650	1,5	1,1
650–700	1,1	0,7
700–750	0,8	0,6
750–800	0,6	0,4
800–850	0,4	0,3
850–900	0,3	0,2
900–950	0,3	0,2
950–1000	0,2	0,2
1000 і більше	1,0	0,7

Коефіцієнт невідповідності суттєво більший, ніж у випадку з розподілом χ^2 -квадрат – 0,489, до того ж цьому розподілу притаманний недолік попереднього розподілу: значне спотворення лівої частини розподілу.

Отже, проведена наукова робота щодо дослідження теоретичних підходів до прогнозування розподілу населення за середньодушовими доходами дає можливість зробити такі висновки:

1. Найпридатнішою для прогнозування розподілу населення за доходами є логнормальна модель. Проте, на жаль, її використання пов'язане з необхідністю розробки методології прогнозування середнього рівня доходів та коефіцієнтів диференціації, що, відповідно, ускладнює процес прогнозування.

2. Жоден з інших розподілів у класичному вигляді не може бути використаний для прогнозування розподілу населення України за середньодушовими доходами.

3. Проведені розрахунки свідчать про необхідність пошуку нетрадиційних підходів для отримання прогнозу на коротко- та середньострокову перспективу.

4. Застосування запропонованих інтервалів на тлі зростання доходів населення, особливо у високодохідних групах, призводить до акумуляції у групі 1000 грн та більше значної частки населення, що у свою чергу збільшує похибку прогнозу. Для елімінування цього пропонуємо використовувати більшу кількість інтервалів.

5. Важливе значення в разі проведення прогнозування розподілу населення за доходами має визначення базового року, у цінах якого буде здійснений прогноз. Приведення рівня доходів населення за 1999–2005 рр. до єдиних порівняльних цін спрощує економічні та математичні навантаження на реалізацію прогнозу розподілу, тим самим досягається легкість урахування індексів інфляції в базових та прогнозних періодах.

6. Досліджуючи фактичний розподіл населення України за середньодушовими доходами, можемо стверджувати, що найбільші структурні зрушення з наповнення дохідних груп відбулися в 2005 р. Тому, слід проводити прогнозні оцінки розподілу населення за доходами в цінах саме 2005 р.

У результаті проведених теоретичних обґрунтувань та практичних розрахунків нами були розроблені основні методичні підходи щодо прогнозування розподілу населення України за середньодушовими доходами.

10.2. Методичні підходи до побудови прогнозу розподілу населення за середньодушовими доходами

У результаті проведеного теоретичного та практичного дослідження існуючих підходів до прогнозування розподілу населення за середньодушовими доходами було встановлено, що жоден з існуючих підходів для прогнозування розподілу населення України не є досконалим і не може бути використаний без обмежень, оскільки має свої певні вади та недоліки. Натомість, необхідність та актуальність даної наукової проблематики потребує свого практичного вирішення. Тому, співробітниками Інституту демографії та соціальних досліджень НАН України було запропоновано та апробовано нові методичні підходи щодо прогнозування розподілу населення України за середньодушовими доходами на середньострокову перспективу.

Зауважимо, що застосування законів розподілу не може достовірно і в повній мірі охарактеризувати форму та структуру розподілу населення України за середньодушовими доходами, а тим паче стати підґрунтям для прогнозування розподілу населення за середньодушовими доходами на майбутні часові періоди, зберігаючи високий рівень достовірності прогнозу.

Водночас існує велика ймовірність того, що застосування законів розподілу при прогнозуванні розподілу населення за доходами матиме своє наукове продовження та результативне практичне впровадження. Проте на сьогодні застосування такого наукового

підходу при прогнозуванні розподілів потребує додаткових наукових розробок та додаткового практичного дослідження.

На даному етапі наукових розробок та наукових досліджень стосовно прогнозування розподілу населення за середньодушовими доходами, нами значну увагу було приділено процесові прогнозування розподілу на основі стабілізації тенденції розвитку досліджуваного соціально-економічного процесу. Як показали попередні розрахунки, цей науково-практичний підхід характеризується доволі високим рівнем достовірності результатів прогнозування, до того ж досягається простота і наочність у його використанні та інтерпретації. Слід зауважити, що даний статистико-математичний метод прогнозування залежить від виконання деяких умов.

Умова № 1. Соціально-економічна політика України повинна мати стабільний і прогнозований характер. Передусім, це стосується динаміки основних показників державних соціальних стандартів та гарантій. Так, для прогнозування розподілу населення за середньодушовими доходами на середньострокову перспективу велике значення має розмір та інтенсивність зростання мінімальної та середньої заробітної плати, мінімальної та середньої пенсії, розміру допомог на дітей тощо.

Умова № 2. Наявність відносно стабільної демографічної структури населення України. Зміна демографічної структури населення прямо впливає на розподіл населення за середньодушовими доходами, змінюючи його форму та інші характеристики розподілу. При прогнозуванні розподілу населення допускається поступова незначна зміна демографічної структури населення, яка, відповідно, не матиме кардинального впливу на сам розподіл населення за середньодушовими доходами.

Тільки за таких умов з'являється можливість застосування статистичних методів прогнозування на основі тенденцій розвитку розподілу населення за середньодушовими доходами. У цілому, в Україні вищезазначені умови прогнозування повністю виконуються. Так, соціально-економічна ситуація, а також демографічний розвиток суспільства дають теоретичні підстави для застосування методів прогнозування розподілу населення за доходами, на основі плавної статистично визначеної траєкторії.

Окрім беззаперечного виконання зазначених умов прогнозування, суттєву роль відіграє така особливість розподілу населення за доходами, як кількість дохідних груп, що формує сам розподіл населення. Очевидно, що побудова розподілу населення за середньодушовими доходами за різною шириною інтервалу та кількістю дохідних груп матиме різний соціально-економічний контекст, адже в даному випадку, більшу увагу буде приділено тим чи іншим особливостям розподілу. У цілому, теоретичні наукові доробки з цього питання свідчать, що доцільно використовувати таку кількість дохідних груп, яка б забезпечила рівномірний розподіл населення України за середньодушовими доходами за досліджуваний період. Крім цього, важливе значення має наповненість населенням усіх дохідних груп, без винятку. Такий підхід надасть змогу більш детально вивчити особливості побудови та прогнозу як лівої, так і правої частини розподілу.

Експертна оцінка, проведена з цього наукового питання, встановила, що перша дохідна група має бути від нуля до наступного дохідного інтервалу. При цьому, найбільш доцільно використовувати ряд розподілу, який має таку останню дохідну групу як:

- 1000 грн на місяць і більше;
- 1500 грн на місяць і більше;
- 2000 грн на місяць і більше.

Саме інтервальний ряд, побудований за такими параметрами, нестиме в собі соціально-економічний зміст та матиме наукову актуальність при прогнозуванні на середньострокову перспективу.

Стосовно ширини інтервалу дохідних груп проведена експертна оцінка відзначила доцільність побудови та аналізу розподілу населення за середньодушовими доходами на основі такої ширини дохідних груп:

- 25 грн на місяць у розрахунку на одну особу;
- 30 грн на місяць у розрахунку на одну особу;
- 50 грн на місяць у розрахунку на одну особу;
- 100 грн на місяць у розрахунку на одну особу.

Метод підбору, проведений на основі встановлених параметрів розподілу населення за доходами, за експертною оцінкою дав змогу встановити, що найдоцільнішою є побудова розподілу населення за середньодушовими доходами в загальному інтервалі від 0 до 1500 і більше грн на місяць. Зазначимо, що саме в цьому випадку перша та остання дохідні групи повніше формуватимуть уявлення про рівномірність розподілу населення за 1999–2005 рр.

Методом підбору було також визначено ширину інтервалу, на основі якої слід формувати розподіл населення за середньодушовими доходами за 1999–2005 рр. Так, у разі порівняння розподілу населення за середньодушовими доходами за різною кількістю дохідних груп (різна ширина інтервалу) більшою значущістю та економічною доцільністю відзначається розподіл, побудований за шириною інтервалу в 50 грн на місяць у розрахунку на одну особу. Саме на основі 31-ї дохідної групи (ширина інтервалу дорівнює 50 грн на місяць) розподіл населення за середньодушовими доходами за 1999–2005 рр. має більш рівномірне наповнення всіх дохідних груп, не втрачаючи при цьому свого економічного змісту та актуальності.

Отже, на основі методу підбору було визначено, що найбільш економічно обґрунтованою шириною інтервалу розподілу населення за середньодушовими доходами є інтервал у 50 грн на місяць у розрахунку на одну особу. При порівнянні результатів проведеної наукової роботи з теоретичних основ прогнозування розподілу населення за доходами на основі законів розподілу було вирішено збільшити кількість дохідних груп з 21 до 31 одиниці шляхом продовження поділу високодохідної групи 1000 грн і більше до значення 1500 грн і більше.

Таким чином, перед дослідниками з'являється ширший простір для реалізації довготривалих прогнозів, адже зміна форми кривої розподілу населення може відбуватися і якісно (наближення до форми нормального розподілу), і кількісно – плавно рухаючись у бік високодохідних груп, збільшуючи їх науково-практичне значення. Так, у 2005 р. при порівнянні з 1999 р. існує більше соціально-економічних передумов одержання більшого розміру середньодушових доходів, у тому числі в межах від 1000 грн до 1500 грн на місяць. Водночас, збільшенням кількості груп до значення 1500 грн і більше дасть можливість суттєво зменшити проблему прогнозування так званого «хвоста» розподілу, який з роками постійно збільшуватиметься (7.1).

Отже, збільшення кількості дохідних груп, а також оцінка середньодушових доходів у цінах певного року створює передумови для проведення прогнозування на основі подовження тенденції розвитку.

Серед основних методів прогнозування, що базуються на наукових гіпотезах плавного розвитку статистично визначених траєкторій динаміки є метод екстраполяції. Сутність застосування методу екстраполяції для даного прогнозу полягає в тому, що на основі аналізу статистичних даних розподілу населення України за середньодушовими доходами встановлюють статистико-математичні закономірності розвитку цього соціально-економічного процесу. Визначені закономірності розвитку відображаються певною математичною функцією, яка, відповідно, матиме найбільший рівень достовірності реальній тенденції розвитку розподілу населення. Даний метод прогнозування дає можливість отримати достовірні прогнозні оцінки за умови, що правильно визначено форму математичної кривої, яка відображає встановлену закономірність розвитку емпіричних даних.

Слід зауважити, що використання методів прогнозування тенденцій розвитку великих інформаційних систем у разі порівняння з використанням законів розподілу має свої як позитивні, так і негативні аспекти.

Серед основних позитивів застосування цього статистичного методу в разі прогнозування розподілу населення за середньодушовими доходами є наявність певної інертності розвитку великих систем. Тим самим, прогнозна оцінка стає, певним чином, продовженням тенденції розвитку, завдяки чому досягається досить високий рівень достовірності та надійності прогнозних оцінок. Адже динамічний ряд у будь-який момент t містить залишки минулого, основи сучасного й зародки майбутнього [36, с. 56].

Проте негативним аспектом використання даного статистичного підходу щодо прогнозування соціально-економічних явищ є відповідність таких прогнозів реальним процесам лише в коротко- та середньостроковій перспективі (до 5 років). Слід зазначити, що у випадку прогнозування тенденцій розвитку показників розподілу населення за середньодушовими доходами на триваліші строкові періоди (понад 5 років), прогнозні оцінки все більше набуватимуть ознак розвитку за відбіраною і використаною математичною функцією. Але такий стабільний характер розвитку за математичними функціями майже не притаманний більшості соціально-економічних явищ і процесів, до яких слід віднести і прогнозування розподілу населення України за середньодушовими доходами.

Зазначимо, що за своєю сутністю строкові прогнози охоплюють перспективу, коли очікуються настільки значні якісні зміни, що по суті, можна вести мову тільки про найзагальніші закономірності розвитку досліджуваного соціально-економічного явища чи процесу. Водночас короткотермінові прогнози та частково середньострокові прогнози відзначатимуться більшим рівнем надійності, точності й адекватності реальним процесам. У цьому контексті великого значення набуває використання короткострокових прогнозів (у межах 1–5 років), адже в цілому соціально-економічні процеси сьогодення відбиваються на доходах населення з лагом у 1–2 роки. Крім цього використовуючи статистичні методи прогнозування таких чутливих соціальних процесів як розподіл населення за доходами, важливо постійно коригувати прогнозні оцінки відповідно до зміни соціально-економічних стандартів.

Таким чином, при прогнозуванні показників розподілу населення за середньодушовими доходами на основі тенденції розвитку явища, першочергове значення та актуальність мають короткострокове прогнозування, адже саме в даному часовому проміжку має місце найбільший рівень інертності розвитку соціально-економічного процесу, що вивчається.

Так, динаміка показників розподілу населення за середньодушовими доходами свідчить про досить високий рівень інертності розвитку динамічного ряду (табл. 10.4).

Таблиця 10.4

**Розподіл населення України за середньодушовими доходами
в цінах 2005 р. за 1999–2005 рр., %**

№ групи	Дохідні групи, грн у розрахунку на місяць	Відсоток населення за окремими дохідними групами в структурі населення України						
		1999	2000	2001	2002	2003	2004	2005
1	до 50	0,90	0,99	0,57	0,24	0,06	0,06	0,02
2	50–100	8,46	9,98	6,17	3,21	1,25	0,72	0,20
3	100–150	19,79	21,61	16,96	10,19	6,16	3,55	1,00
4	150–200	23,25	23,02	22,13	17,58	13,02	7,89	3,06
5	200–250	18,72	17,54	18,83	18,69	18,74	11,74	6,27
6	250–300	11,05	10,84	13,23	16,40	16,35	14,97	9,49
7	300–350	7,22	6,29	8,09	11,45	12,84	15,07	10,46
8	350–400	4,04	3,77	4,99	7,31	9,54	12,74	11,45
9	400–450	2,33	2,22	3,22	4,96	6,70	8,76	12,06

№ групи	Дохідні групи, грн у розрахунку на місяць	Відсоток населення за окремими дохідними групами в структурі населення України						
		1999	2000	2001	2002	2003	2004	2005
10	450–500	1,44	1,11	1,84	3,13	4,27	6,18	10,27
11	500–550	0,93	0,88	1,27	2,28	3,08	4,69	8,47
12	550–600	0,58	0,55	0,71	1,29	2,54	3,30	5,86
13	600–650	0,39	0,30	0,45	0,93	1,58	2,48	4,57
14	650–700	0,21	0,22	0,32	0,59	1,03	2,04	3,42
15	700–750	0,24	0,15	0,30	0,35	0,75	1,10	3,06
16	750–800	0,17	0,10	0,15	0,32	0,42	1,07	2,13
17	800–850	0,05	0,08	0,15	0,30	0,34	0,80	1,41
18	850–900	0,03	0,07	0,08	0,20	0,29	0,42	1,30
19	900–950	0,02	0,07	0,10	0,11	0,19	0,41	0,90
20	950–1000	0,02	0,05	0,04	0,08	0,14	0,40	0,81
21	1000–1050	0,02	0,07	0,03	0,07	0,12	0,19	0,71
22	1050–1100	0,00	0,01	0,03	0,03	0,08	0,23	0,48
23	1100–1150	0,02	0,01	0,03	0,02	0,11	0,12	0,40
24	1150–1200	0,02	0,01	0,08	0,07	0,05	0,13	0,32
25	1200–1250	0,02	0,01	0,04	0,01	0,06	0,11	0,20
26	1250–1300	0,01	0,00	0,01	0,01	0,03	0,15	0,20
27	1300–1350	0,00	0,01	0,04	0,02	0,03	0,07	0,18
28	1350–1400	0,02	0,00	0,03	0,02	0,02	0,08	0,19
29	1400–1450	0,00	0,00	0,01	0,03	0,03	0,03	0,18
30	1450–1500	0,01	0,03	0,02	0,00	0,01	0,04	0,08
31	1500 і більше	0,06	0,03	0,12	0,11	0,17	0,46	0,86
У цілому		100	100	100	100	100	100	100

Джерело: розрахунки співробітників Інституту демографії та соціальних досліджень НАН України, що здійснювалися за інформаційними даними вибіркового обстеження умов життя домогосподарств України за 1999–2005 рр.

Тенденція до зменшення наповненості притаманна низькодохідним групам, при цьому середньо- та високодохідним групам притаманна тенденція до зростання наповненості.

Слід також зауважити, що динаміка показників питомої ваги населення, які потрапляють у середньодохідні групи за 1999–2005 рр. мала змінну тенденцію, що характеризує мобільність медіанної та модальної групи розподілу населення за цей період. Найбільш відчутні структурні зрушення в розподілі населення за середньодушовими доходами мали місце в 2005 р., що додатково підтверджує необхідність оцінки доходів населення в цінах 2005 р.

Іще одним важливим аспектом методичних підходів до побудови прогнозу розподілу населення за середньодушовими доходами є обґрунтоване визначення розміру динамічного ряду, який ляже в основу прогнозування тенденції розвитку. Відзначимо, що за даними вибіркового обстеження умов життя домогосподарств України у дослідників є можливість побудувати ряд розподілу населення за середньодушовими доходами за 1999–2005 рр. Безсумнівно, більша кількість рівнів динамічного ряду позитивно вплине на відображення тенденції зміни розподілу населення за середньодушовими доходами. Проте розглянувши динаміку зміни форми розподілу населення за середньодушовими доходами за 1999–2005 рр. можемо констатувати той факт, що

в 1999 та 2000 рр., при порівнянні з іншими роками, розподіл населення мав свої певні особливості (рис. 7.2). Саме в ті роки форма розподілу відзначалася значною гостроконечністю, та ліворостороннім наповненням, що є не подібним і не характерним для інших років.

У результаті попередніх розрахунків нами було встановлено, що за умови вилучення з емпіричного ряду динаміки розподілу населення України за середньодушовими доходами даних за 1999 рік, прогнозні оцінки на 2005 рік, побудовані за даними 2000–2005 рр. мали б більший ступінь відповідності реальним процесам, ніж за умови використання емпіричного ряду за 1999–2005 рр. (рис. 10.1). За результатами проведених розрахунків сума квадратичних відхилень теоретичних рівнів Y_i від фактичних рівнів y_i в першому випадку становила 8,08, у другому – 40,09.

Таким чином, емпіричний ряд за 2000–2005 рр. є статистично привабливішим для потреб прогнозування, аніж динамічний ряд за 1999–2005 рр. Проте у зв'язку з необхідністю цілісного дослідження розподілу населення за доходами та фізичним обмеженням кількості рівнів динамічного ряду, що обумовлене проведенням вибіркового обстеження умов життя домогосподарств України лише з 1999 р., було прийнято рішення щодо використання в разі прогнозування розподілу населення за доходами всього наявного емпіричного ряду. Іншими словами, у подальших розрахунках та в прогнозі розподілу населення України за середньодушовими доходами були використані показники ряду розподілу за 1999–2005 рр.

Отже, у ході дослідження тенденції розвитку показників розподілу населення України за 1999–2005 рр. в цінах 2005 р. за окремими дохідними групами (див. табл. 10.5), було встановлено, що серед великої кількості математичних функцій найбільш достовірною, яка адекватно відображає фактичний розподіл населення за групами середньодушових доходів, є показникова функція (експонента).

Іншими словами, проводячи відбір математичних функцій, які б адекватно відображали розвиток показників динамічного ряду кожної дохідної групи населення, було встановлено, що найбільший рівень достовірності реальним статистичним величинам розподілу населення за середньодушовими доходами у цінах 2005 р. має показникова функція. Саме її було застосовано при прогнозуванні розподілу населення України за доходами. Формула експоненти має вигляд:

$$Y_t = ab^t \text{ або } Y_t = ae^{\lambda t}, \quad (10.9)$$

де $t = 1, 2, \dots, n$ – змінна часу;

a – рівень динамічного ряду при $t = 0$;

b – середня відносна швидкість зміни ординати;

$\lambda = \ln b$, $e = 2,718$ – основа натурального логарифма.

Для спрощення проведення розрахунків формула експоненти була приведена до лінійного виду заміною y_t десятковими логарифмами:

$$\lg Y = \lg a + t \lg b. \quad (10.10)$$

Параметри математичної функції визначалися за формулами:

$$\lg a = \frac{\sum_{t=1}^n \lg y}{n}; \quad (10.11)$$

$$\lg b = \frac{\sum_{t=1}^n t \lg y}{\sum_{t=1}^n t^2}; \quad (10.12)$$



Рисунок 10.1. Модельні оцінки розподілу населення за середньодушовими доходами в 2005 р., залежно від часового проміжку емпіричних даних

Таблиця 10.5

**Модельні оцінки показників розподілу населення України
за середньодушовими доходами в цінах 2005 р.**

№ групи	Дохідні групи, грн у розрахунку на місяць	2006	2007	2008	2009	2010	Коефіцієнт детермінації, R ²
1	до 50	0,01	0,01	0,00	0,00	0,00	0,9387
2	50–100	0,17	0,09	0,05	0,02	0,01	0,9288
3	100–150	1,07	0,65	0,39	0,23	0,14	0,9
4	150–200	3,47	2,41	1,66	1,14	0,78	0,8753
5	200–250	7,25	5,71	4,45	3,44	2,65	0,8474
6	250–300	11,05	9,66	8,34	7,13	6,04	0,815
7	300–350	12,30	11,59	10,77	9,89	9,00	0,7776
8	350–400	12,58	12,57	12,35	11,99	11,52	0,7455
9	400–450	11,70	12,22	12,54	12,69	12,71	0,7362
10	450–500	9,38	10,11	10,70	11,16	11,51	0,736
11	500–550	7,55	8,30	8,96	9,53	10,02	0,7357
12	550–600	5,35	5,97	6,53	7,04	7,51	0,7212
13	600–650	4,07	4,59	5,08	5,54	5,96	0,7091
14	650–700	3,10	3,53	3,93	4,32	4,69	0,6885
15	700–750	2,40	2,75	3,08	3,40	3,71	0,7024
16	750–800	1,78	2,04	2,30	2,55	2,79	0,7042
17	800–850	1,26	1,45	1,63	1,81	1,99	0,6856
18	850–900	1,02	1,18	1,33	1,49	1,64	0,6891
19	900–950	0,75	0,86	0,98	1,09	1,20	0,6852
20	950–1000	0,67	0,78	0,89	1,00	1,10	0,6808
21	1000–1050	0,52	0,60	0,68	0,76	0,85	0,6987
22	1050–1100	0,40	0,47	0,53	0,60	0,67	0,6955
23	1100–1150	0,31	0,36	0,41	0,46	0,51	0,6998
24	1150–1200	0,26	0,30	0,34	0,37	0,41	0,7008
25	1200–1250	0,17	0,20	0,23	0,25	0,28	0,7012
26	1250–1300	0,19	0,22	0,25	0,28	0,31	0,6904
27	1300–1350	0,15	0,17	0,19	0,22	0,24	0,6924
28	1350–1400	0,15	0,17	0,19	0,22	0,24	0,7027
29	1400–1450	0,13	0,15	0,17	0,19	0,21	0,7124
30	1450–1500	0,06	0,07	0,08	0,09	0,09	0,7266
У цілому		100,00	100,00	100,00	100,00	100,00	100,00

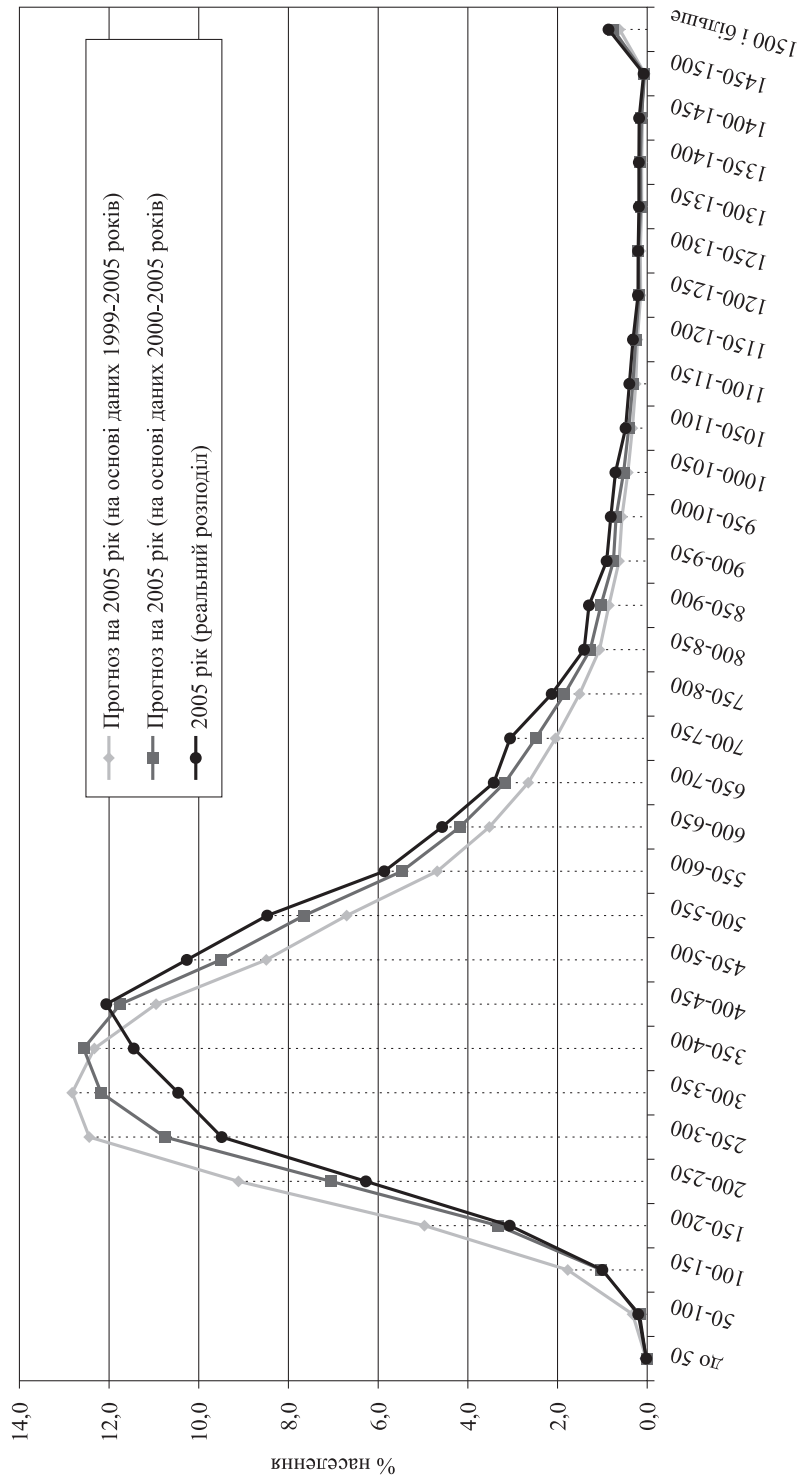
Джерело: власні розрахунки, що здійснювалися за інформаційними даними вибіркового обстеження умов життя домогосподарств України за 1999–2005 рр.

Слід також зазначити, що застосування при екстраполяції показникової функції (експоненти) передбачає розвиток динаміки з постійними (стабільними) темпами росту [36]. У цілому, аналізуючи динаміку розподілу населення за середньодушовими доходами, можемо констатувати той факт, що динаміка розподілу характеризується саме постійними темпами приросту. Оскільки критерієм адекватності математичної функції реальному соціально-

економічному процесові виступає коефіцієнт детермінації, який характеризує тісноту зв'язку в динамічному ряду, то в разі застосування показникової функції, змодельована динаміка розподілу населення за середньодушовими доходами має високий рівень імовірності по кожній групі доходів (див. табл. 10.5).

У цій таблиці представлено результати розрахунку показника адекватності прогнозних оцінок по кожній дохідній групі, визначених методом екстраполяції на основі експоненти (показникової функції). Розрахунки засвідчують доволі високий рівень достовірності модельних оцінок реальному процесові, коефіцієнт детермінації коливається в межах 70–90%, залежно від групи доходів.

Зауважимо, що принципова можливість проведення екстраполяції ґрунтується на припущенні, що умови, які визначали тенденцію в минулому, не зазнають істотних змін у майбутньому. Після розрахунку коефіцієнтів детермінації, можна говорити про те, що рівень розрахованих коефіцієнтів додатково підтверджує вірність вибраної математичної функції, характеризуючи високий рівень достовірності модельних оцінок реальній динаміці розподілу населення України за середньодушовими доходами в цінах 2005 року.

Ще одною додатковою характеристикою, яка доводить найбільшу придатність саме цього підходу до прогнозування розподілу населення за середньодушовими доходами, є коефіцієнт невідповідності Тейла. При розрахунку цього коефіцієнта як критерію оцінки представленого методу прогнозування розподілу населення України за середньодушовими доходами був змодельований середній показник розподілу за 1999–2005 рр., значення коефіцієнта невідповідності становило лише 0,0102. Тобто має місце практично ідеальний варіант прогнозу.

Проте потрібно відзначити, що при суттєвих структурних зрушеннях у розподілі доходів населення, наприклад, унаслідок кардинальної зміни соціальної політики в Україні або демографічної структури населення, похибка прогнозу може суттєво збільшитися, тим самим кардинально змінюючи тенденцію розвитку розподілу населення за середньодушовими доходами. Таким чином, результати прогнозування розподілу на основі екстраполяції динамічного ряду розподілу населення України за кожною дохідною групою можуть стати лише образною характеристикою можливого розподілу населення і не мати жодного науково-практичного значення як для науковців, так і для державних установ та організацій, що розробляють і здійснюють соціальну політику в Україні.

Саме в такому випадку може виникнути велика потреба у розробленні прогнозу розподілу, який буде позбавлений вищенаведених соціально-економічних вад. Ідеться саме про прогнозування розподілу населення за середньодушовими доходами за законами розподілу. Адже використовуючи основні статистичні характеристики центру розподілу, а саме: середнє значення, дисперсію, моду та медіану, прогнозування розподілу населення відбуватиметься автоматично, тобто незалежно від структурних зрушень у самому розподілі та зміни величини параметрів розподілу.

Взагалі, в ідеальному вигляді, переважна більшість макроекономічних і соціально-економічних прогнозів державних установ та організацій повинні мати інтегрований характер і являти собою єдину інтегровану систему прогнозів соціально-економічного розвитку держави. У такій системі прогнозів процесові та результатам прогнозування розподілу населення України за доходами чи витратами має бути достатньо приділено наукової уваги як одному з ключових елементів соціально-економічного розвитку України.

Очевидно, що складні інформаційні системи функціонують і досягають свого розвитку в умовах дії та впливу значної кількості системних та випадкових факторів. Розподіл населення за середньодушовими доходами є доволі складною інформаційною системою, яка функціонує та розвивається в результаті великої кількості причинно-наслідкових факторів та соціально-демографічних параметрів. Тому, по-перше, прогнозування таких складних

інформаційних систем має відбуватися в межах статистично визначених імовірностей, по-друге, прогнозування розподілу населення України за доходами має бути невід'ємною частиною макроекономічного та соціально-економічного прогнозування в країні.

Не секрет, що ефективне та своєчасне прогнозування розподілу населення України за доходами, за умов стабільного зростання економіки і рівня добробуту громадян, стане важливим підґрунтям як для формування ефективної соціальної політики держави, так і для коригування вже існуючих основних соціальних стандартів та нормативів рівня життя населення.

10.3. Прогноз розподілу населення України за доходами до 2010 року

Використання статистичного підходу щодо прогнозування розподілу населення України на основі тенденції розвитку може відповідати реальним процесам і бути доволі достовірним лише в коротко- та середньостроковій перспективі (до 3–5 років). Як уже зазначалося, прогнозування показників розподілу населення за середньодушовими доходами на основі даної методики на триваліші строкові періоди (понад 5 років), з наукового погляду є недоцільним. Це пов'язано з тим, що прогнозні оцінки розподілу населення за середньодушовими доходами в довгостроковому періоді набувають ознак розвитку за відбраною математичною функцією, викривлюючи прогнозний розподіл, тим самим формуючи хибне уявлення про нього в майбутніх часових періодах.

Отже, аналізуючи прогноз розподілу населення України за середньодушовими доходами відзначимо, що в цілому в 2006 р. очікується подальше наповнення дохідних груп у межах 200–500 грн у цінах 2005 р. Причому модальна група населення в 2006–2007 рр. отримуватиме середньодушові доходи в цінах 2005 р. в межах 350–400 грн. У 2006 р. цей показник становитиме майже 12,58%, а в 2007 р. – близько 12,57% всього населення України. У 2008–2010 рр. модальна група населення просунеться на один дохідний інтервал вперед, що відповідатиме середньодушовим доходам у цінах 2005 р. в межах від 400 до 450 грн на місяць (табл. 10.6).

Таблиця 10.6

Модельні оцінки показників розподілу населення України за середньодушовими доходами в цінах 2005 р.

	Дохідні групи, грн на одну особу	2006	2007	2008	2009	2010
1	до 50	0,01	0,01	0,00	0,00	0,00
2	50–100	0,17	0,09	0,05	0,02	0,01
3	100–150	1,07	0,65	0,39	0,23	0,14
4	150–200	3,47	2,41	1,66	1,14	0,78
5	200–250	7,25	5,71	4,45	3,44	2,65
6	250–300	11,05	9,66	8,34	7,13	6,04
7	300–350	12,30	11,59	10,77	9,89	9,00
8	350–400	12,58	12,57	12,35	11,99	11,52
9	400–450	11,70	12,22	12,54	12,69	12,71
10	450–500	9,38	10,11	10,70	11,16	11,51
11	500–550	7,55	8,30	8,96	9,53	10,02
12	550–600	5,35	5,97	6,53	7,04	7,51

	Дохідні групи, грн на одну особу	2006	2007	2008	2009	2010
13	600–650	4,07	4,59	5,08	5,54	5,96
14	650–700	3,10	3,53	3,93	4,32	4,69
15	700–750	2,40	2,75	3,08	3,40	3,71
16	750–800	1,78	2,04	2,30	2,55	2,79
17	800–850	1,26	1,45	1,63	1,81	1,99
18	850–900	1,02	1,18	1,33	1,49	1,64
19	900–950	0,75	0,86	0,98	1,09	1,20
20	950–1000	0,67	0,78	0,89	1,00	1,10
21	1000–1050	0,52	0,60	0,68	0,76	0,85
22	1050–1100	0,40	0,47	0,53	0,60	0,67
23	1100–1150	0,31	0,36	0,41	0,46	0,51
24	1150–1200	0,26	0,30	0,34	0,37	0,41
25	1200–1250	0,17	0,20	0,23	0,25	0,28
26	1250–1300	0,19	0,22	0,25	0,28	0,31
27	1300–1350	0,15	0,17	0,19	0,22	0,24
28	1350–1400	0,15	0,17	0,19	0,22	0,24
29	1400–1450	0,13	0,15	0,17	0,19	0,21
30	1450–1500	0,06	0,07	0,08	0,09	0,09
31	1500 і більше	0,74	0,85	0,97	1,09	1,21
	У цілому	100,00	100,00	100,00	100,00	100,00

Умовні позначки в таблиці:

11,7 – медіанна група;

12,69 – модальна група

Джерело: власні розрахунки, що здійснювалися за інформаційними даними вибіркового обстеження умов життя домогосподарств України за 1999–2005 рр.

У 2007 р. питома вага населення, що отримуватиме середньодушові доходи в цінах 2005 р. не більше 450 грн, становитиме 54,9%, у 2008 р. – 50,6%, у 2009 р. – 46,5%, у 2010 р. – 42,86% всього населення України. Слід також відзначити, що за 2006–2010 рр. частка населення, що отримуватиме середньодушові доходи в цінах 2005 р. вище за 1500 грн на місяць матиме тенденцію до постійного зростання. У 2008 р. цей показник становитиме майже 1% населення, у 2009 р. – 1,1%, у 2010 р. – 1,2%. Таким чином, за прогнозними оцінками найближчим часом очікується зростання кількості населення, що наповнює найбільш високі дохідні групи.

Що стосується медіанної дохідної групи населення України, то за побудованим прогнозом у 2006–2008 рр. прогнозується, що половина населення отримуватиме середньодушові доходи до 450 грн у цінах 2005 р., а друга половина населення матиме середньодушові доходи, що перевищують 450 грн на місяць. У 2009–2010 рр. медіанна група середньодушових доходів населення України з кроком в одну дохідну групу просунеться в праву частину розподілу, формуючи дохідну групу 450–500 грн. Тобто в 2009–2010 рр. прогнозується, що половина населення України одержуватиме середньодушові доходи в цінах 2005 р. понад 500 грн, а друга половина матиме доходи, що не перевищують 500 грн. Такі структурні зрушення свідчатимуть про поліпшення матеріального становища населення України (див. табл. 10.6).

У цілому, за 2006–2010 прогнозні роки розподіл населення України за середньодушовими доходами в цінах 2005 р. матиме тенденцію до поступового руху в бік зростання тих до-

хідних груп, межі яких більші за модальне значення, і відповідного зменшення процентного наповнення тих дохідних груп, які є меншими за модальну дохідну групу (рис. 10.2).

Зазначимо, що вищепроведена економічна оцінка прогнозу розподілу населення за середньодушовими доходами формується на основі точкових прогнозних оцінок. Водночас у разі прогнозування соціально-економічних процесів дуже важливого значення набуває встановлення довірчих меж прогнозних показників. Особливо слід відзначити той факт, що довірчі межі будуються із статистично визначеним рівнем імовірності. Такий рівень імовірності дає змогу дослідникам формувати уявлення про ступінь реалізації побудованих прогнозних оцінок. Тому, у разі аналізу прогнозу розподілу населення за середньодушовими доходами слід приділити даному напрямку статистичної оцінки достатньої уваги. Так, у табл. 10.7 наведено довірчі межі прогнозних оцінок розподілу населення за середньодушовими доходами на 2007 рік з рівнем імовірності 80%.

Таблиця 10.7

**Довірчі межі прогнозу розподілу населення
за середньодушовими доходами на 2007 рік (при рівні ймовірності 0,8)**

Дохідні групи	Верхня межа	Фактичне значення	Нижня межа
до 50	0,01	0,01	0,00
50–100	0,19	0,09	0,04
100–150	1,35	0,65	0,31
150–200	4,45	2,41	1,30
200–250	9,20	5,71	3,51
250–300	13,49	9,66	6,79
300–350	14,49	11,59	9,04
350–400	13,56	12,57	11,10
400–450	10,85	12,22	12,49
450–500	7,97	10,11	11,35
500–550	6,22	8,30	9,79
550–600	4,57	5,97	7,07
600–650	3,33	4,59	5,65
650–700	2,56	3,53	4,37
700–750	1,61	2,75	3,78
750–800	1,29	2,04	2,74
800–850	1,03	1,45	1,84
850–900	0,70	1,18	1,63
900–950	0,54	0,86	1,17
950–1000	0,48	0,78	1,07
1000–1050	0,31	0,60	0,88
1050–1100	0,29	0,47	0,64
1100–1150	0,21	0,36	0,50
1150–1200	0,19	0,30	0,40
1200–1250	0,12	0,20	0,27
1250–1300	0,14	0,22	0,29
1300–1350	0,10	0,17	0,24
1350–1400	0,09	0,17	0,24
1400–1450	0,08	0,15	0,22
1450–1500	0,03	0,07	0,10
1500 і більше	0,55	0,85	1,16
У цілому	100,00	100,00	100,00

Джерело: власні розрахунки, що здійснювалися за інформаційними даними вибіркового обстеження умов життя домогосподарств України за 1999–2005 рр.



Рисунок 10.2. Прогноз розподілу населення за середньомісячовими доходами в цінах 2005 р. на 2006-2010 рр.

За даними прогнозними оцінками верхньої та нижньої межі показників розподілу населення за середньодушовими доходами, можемо з імовірністю 80% стверджувати, що в 2007 прогнозованому році половина населення України отримуватиме середньодушові доходи в цінах 2005 р. не менш ніж 350 грн на місяць і не більше ніж 500 грн на місяць. При цьому з імовірністю 80%, найпоширенішими середньодушовими доходами в цінах 2005 р. можуть бути доходи від 350 до 450 грн на місяць.

Таким чином, можемо стверджувати, що за умов незмінності тенденції розвитку розподілу населення України за середньодушовими доходами, які були проаналізовані за 1999–2005 рр., у середньостроковій перспективі розподіл населення України змінюватиметься поступово, повільно наближаючись до нормальної форми розподілу. Проте така інтенсивність руху розподілу населення України за середньодушовими доходами в бік нормальної форми розподілу не може бути задовільною, адже в майбутньому Україна намагатиметься наближуватись до європейських стандартів рівня життя. Водночас прогнозування розподілу населення за доходами свідчить, що крива розподілу порівняно сильно буде зміщена вліво, тобто в бік низьких розмірів середньодушових доходів. Такий розвиток подій характеризуватиме високий рівень розшарування населення України, що очевидно не відповідатиме вимогам наближення України до європейських стандартів рівня життя населення.

ДОДАТКИ

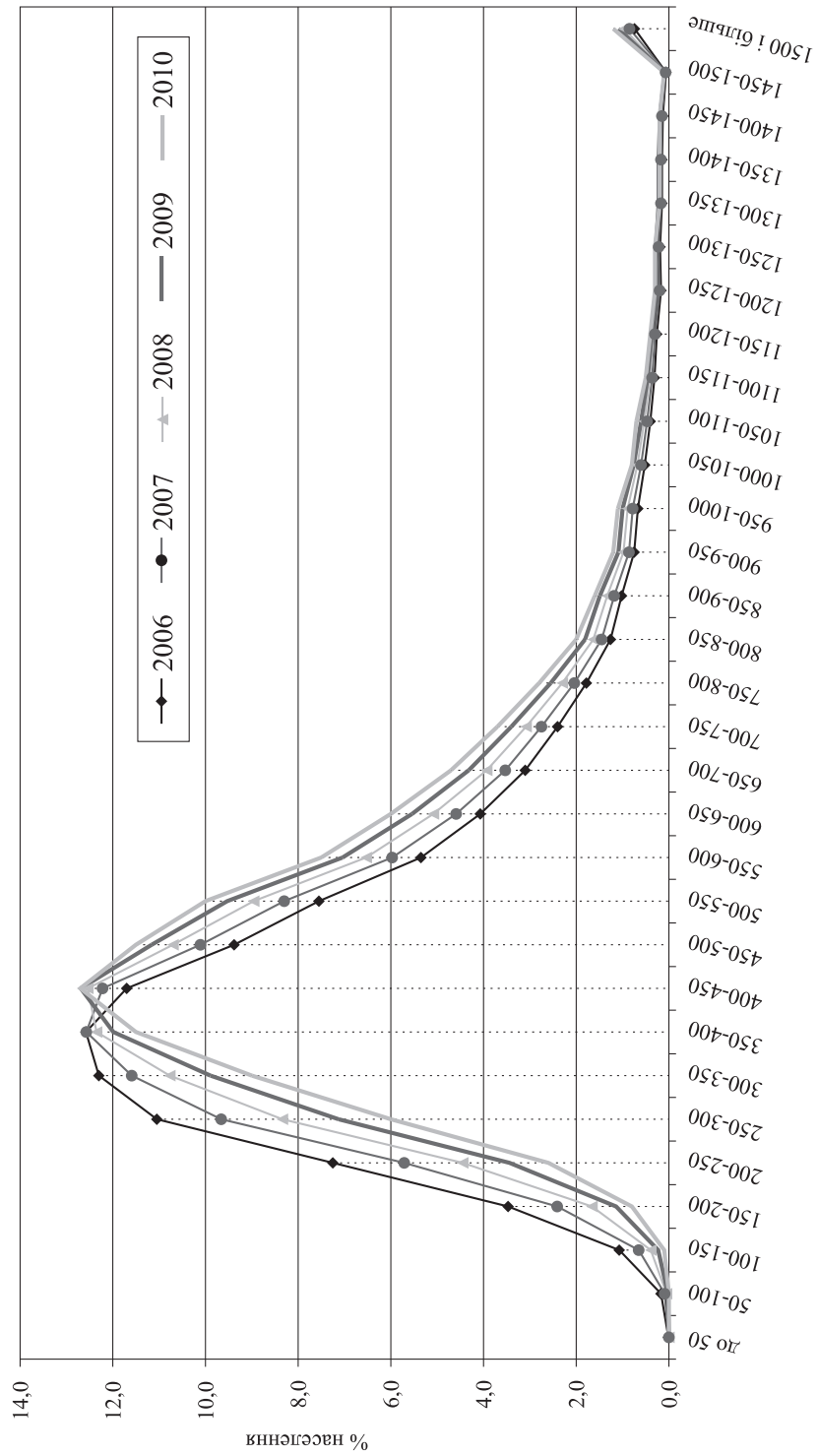
Додаток А1

Стислий опис програми обстеження умов життя домогосподарств

Вибіркове обстеження умов життя домогосподарств України передбачає три складові частини із застосуванням різних інструментів обстеження для одержання інформації.

I. Збір даних щодо загальної характеристики домогосподарства – основне (базове) інтерв'ю. Опитування домогосподарства проводиться на початку обстеження за програмою відповідного запитальника стосовно загальних характеристик домогосподарства: його складу, житлових умов, наявності та використання земельних ділянок, худоби й птиці та характеристики його членів: антропометричних даних, рівнів освіти, статусів зайнятості тощо. Крім того, під час опитування статистик з проведення вибіркового обстеження населення (домогосподарств) заповнює контрольну картку складу домогосподарства, у якій протягом всього періоду обстеження фіксуються зміни в його складі.

II. Спостереження за витратами й доходами домогосподарств протягом кварталу. Здійснюється за допомогою двох інструментів обстеження: тижневого щоденника поточних витрат і квартального запитальника.

Тижневий щоденник поточних витрат заповнюється двічі на квартал. У ньому респонденти (домогосподарства) щоденно записують усі витрати та надають їх детальний опис (наприклад, по куплених продуктах харчування – назва продукту, його вага та вартість, місце покупки), крім того, інформують про щоденне споживання продуктів, вироблених в особистому підсобному господарстві або отриманих у подарунок. Домогосподарства рівномірно поділяються на ротаційні групи, в яких щоденники заповнюються в різні тижні кожного кварталу. Виходячи з припущення, що ці два тижні ведення щоденників є характерними для всього кварталу, отримання єдиного часового періоду обробки даних (кварталу) здійснюється шляхом множення відомостей із цих щоденників на коефіцієнт 6,5 (число тижнів у кварталі (13), поділене на кількість тижнів ведення щоденників (2)). Урахування продуктів харчування для споживання протягом тривалого періоду проводиться на підставі даних квартальних інтерв'ю.

За допомогою **квартального запитальника** проводиться щоквартальне опитування домогосподарства у перший місяць після звітнього кварталу. На цьому етапі здійснюється збір даних щодо значних та нерегулярних витрат, зокрема, пов'язаних із купівлею продуктів харчування для споживання протягом тривалого періоду часу (у мішках і т. ін.), а також – щодо доходів домогосподарства. Оскільки респондентам буває складно пригадати всі витрати та доходи за квартал, вони записують їх протягом кварталу в «Журналі квартальних витрат».

Головними напрямками, за якими ведеться **щоквартальне спостереження**, є вивчення:

- структури споживчих грошових витрат домогосподарств на придбання товарів та послуг;
- структури інших витрат (матеріальної допомоги іншим домогосподарствам, витрат, пов'язаних із веденням особистого підсобного господарства, з придбанням нерухомості, будівництвом та капітальним ремонтом житла й господарських будівель, формуванням заощаджень тощо);
- значення особистого підсобного господарства для формування рівня матеріального добробуту домогосподарства (надходження та використання продукції особистого підсоб-

ного господарства для власного споживання, отримання грошових коштів від її продажу тощо);

- структури доходів та інших джерел надходжень у домогосподарство. При цьому окремо вивчаються доходи, які отримує кожен член домогосподарства (оплата праці, пенсії, стипендії, допомоги по безробіттю тощо), а також ті види доходів, які надходять у домогосподарство в цілому (допомоги на дітей, допомоги від родичів та інших осіб, доходи від продажу нерухомості та майна, субсидії на оплату житла, комунальних продуктів та послуг, використання заощаджень тощо).

III. Тематичні опитування. Здійснюються за допомогою анкет під час проведення квартального опитування. Тематичні опитування проводяться, як правило, щорічно з питань:

- витрат домогосподарств на будівництво та ремонт житла і господарських будівель;
- наявності в домогосподарствах товарів тривалого користування;
- оцінки членами домогосподарств стану свого здоров'я та рівня доступності послуг охорони здоров'я;
- самооцінки домогосподарствами рівня достатності своїх доходів.

В обстеженні умов життя домогосподарств не спостерігаються витрати й доходи домогосподарств, пов'язані зі здійсненням ними підприємницької, фермерської та самостійної трудової діяльності (за винятком частини прибутків, які домогосподарства направляють на власне споживання, тобто певного еквіваленту заробітної плати).

Опитування відібраних для обстеження домогосподарств здійснюють статистики з проведення вибіркового обстеження населення (домогосподарств), які є штатними працівниками регіональних управлінь статистики.

Система показників доходів та ресурсів домогосподарств

На схемі 1 наведено детальну систему показників доходів та ресурсів домогосподарств і формування зазначених вище зведених показників у розрізі окремих статей доходів та ресурсів:

Схема 1

Грошові доходи

Оплата праці

Доходи від підприємницької діяльності та самозайнятості

Доходи від продажу сільськогосподарської продукції

Доходи від продажу особистого й домашнього майна

Доходи від продажу нерухомості

Доходи від власності (дивіденди від акцій та інших цінних паперів, відсотки по вкладах, доходи від здавання в найм нерухомості тощо)

Пенсії

Стипендії

Допомоги, пільги, субсидії та компенсаційні виплати, надані готівкою

у тому числі:

допомога по безробіттю

допомога малозабезпеченим сім'ям

допомога на дітей

субсидії та пільги готівкою на оплату житлово-комунальних послуг, електроенергії

та палива

інші

грошова допомога від родичів та інших осіб

Аліменти

інші грошові доходи

Негрошові доходи

Вартість спожитої продукції, отриманої з особистого підсобного господарства та від самозаготівель

Пільги та субсидії безготівкові на оплату житлово-комунальних послуг, електроенергії та палива

Пільги безготівкові на оплату санаторно-курортних путівок, купівлю ліків, лікування, зубопротезування тощо

Пільги безготівкові на оплату послуг транспорту, зв'язку

Грошова оцінка допомоги від родичів та інших осіб продовольчими товарами

Загальні доходи (сума грошових та негрошових доходів)

Використання заощаджень, позики та повернені домогосподарству борги

Сукупні ресурси

Оплата праці – заробітна плата, премії, інші винагороди, виплати й допомоги, отримані за основним та додатковими місцями роботи як у грошовій, так і в натуральній формах оплати (за винятком прибуткового податку та інших утримань відповідно до чинного законодавства).

Доходи від підприємницької діяльності та самозайнятості – особисті доходи від підприємницької, фермерської та самостійної господарської діяльності громадян (тобто без урахування видатків, пов'язаних з цією діяльністю).

Доходи від власності – отримані дивіденди по акціях та інших цінних паперах, відсотки по вкладах у банківські установи, доходи від здавання у найм чи оренду нерухомості (житла, гаражів, дач, земельних ділянок (земельних паїв) тощо).

Доходи від продажу нерухомості – грошові доходи, отримані від продажу квартир, дач, гаражів, будинків, частини будинку тощо.

Доходи від продажу особистого і домашнього майна – грошові доходи, отримані від продажу особистого і домашнього майна (автомобіля, ювелірних прикрас, одягу, меблів тощо) незалежно від їх первинної вартості.

Доходи від особистого підсобного господарства містять дві складові:

- грошові доходи від продажу сільськогосподарської продукції, виробленої в особистому підсобному господарстві та отриманої домогосподарством в порядку самозаготівель;
- вартість спожитої продукції, отриманої з особистого підсобного господарства та від самозаготівель. При розрахунку цієї статті доходу вилючаються матеріальні витрати на виробництво продукції (транспортні витрати, витрати на купівлю кормів, сільськогосподарської техніки та обладнання, насіння, добрив, засобів захисту рослин, ліків для худоби тощо). До цього показника також зараховується вартість отриманих з особистого підсобного господарства продуктів харчування, алкогольних напоїв та тютюнових виробів, подарованих родичам та іншим особам, а також вартість спожитих продуктів, отриманих у порядку самозаготівель. Оцінка спожитих натуральних надходжень здійснюється за середніми цінами купівлі відповідних товарів у звітному періоді.

Пенсії – усі види трудових та соціальних пенсій: за віком, за інвалідністю, у зв'язку із втратою годувальника, соціальні, військовослужбовцям та інші.

Стипендії – усі види стипендій, які виплачуються учням професійно-технічних навчальних закладів, студентам, які навчаються з відривом від виробництва у вищих та середніх спеціальних навчальних закладах, у тому числі стипендії, які виплачуються підприємствами та організаціями, стипендії та інші виплати аспірантам, ординаторам.

Допомоги – усі види одноразових та щомісячних допомог, отриманих населенням з державного та місцевого бюджетів, фондів соціального захисту, від профспілкових організацій, за рахунок коштів підприємств та з інших джерел. Із загального обсягу допомог виділяються:

- допомога по безробіттю – допомога, яку отримують непрацюючі громадяни працездатного віку, які мають статус безробітних (зареєстровані в державній службі зайнятості);
- допомога малозабезпеченим сім'ям – адресна соціальна допомога малозабезпеченим сім'ям, запроваджена з метою надання матеріальної підтримки найменш соціально захищеним верствам населення;
- допомоги на дітей – одноразова допомога у зв'язку з народженням дитини, допомога по догляду за дитиною віком до 3 років, допомога сім'ям, які виховують дітей віком від 3 до 6 років, грошові виплати матерям (батькам), які доглядають трьох і більше дітей віком до 16 років тощо;
- субсидії та пільги готівкою на оплату житлово-комунальних послуг, електроенергії та палива – сума субсидій та пільг готівкою на відшкодування витрат на оплату житлово-комунальних послуг, електроенергії, скрапленого газу, твердого, рідкого (побутового) палива;
- інші – допомога сім'ям осіб, які загинули під час виконання службових обов'язків, допомога на поховання, усі види допомог від місцевої влади, допомога по догляду за інвалідами, особами похилого віку; грошові компенсаційні виплати за невикористане право на санаторно-курортне лікування, за пільговий проїзд окремих категорій громадян тощо.

Допомога від родичів та інших осіб – містить дві складові:

- допомогу грошима – гроші, отримані в подарунок від родичів, знайомих, інших осіб;
- допомогу від родичів та інших осіб продовольчими товарами у вартісній оцінці, яка здійснюється за середніми цінами купівлі відповідних товарів у звітному періоді.

Аліменти – на утримання неповнолітніх дітей, батьків похилого віку тощо. Також по цій статті враховуються допомоги, що виплачуються органами соціального забезпечення під час розшуку батьків, які ухиляються від сплати аліментів.

Пільги та субсидії безготівкові на оплату житлово-комунальних послуг, електроенергії та палива – сума грошових нарахувань відповідно до відсотків пільг на оплату житла, комунальних продуктів та послуг, які надаються різним категоріям населення (інвалідам, учасникам Великої Вітчизняної війни, учасникам бойових дій, багатодітним сім'ям, учасникам ліквідації наслідків аварії на Чорнобильській АЕС тощо), сума нарахованих безготівкових субсидій на оплату житла, комунальних продуктів та послуг.

Пільги безготівкові на оплату санаторно-курортних путівок, купівлю ліків, лікування, зубопротезування тощо – частина вартості путівки на лікування, оздоровлення та відпочинок, сплачена підприємством, організацією, органом соціального захисту тощо; сума пільг на оплату ліків, вітамінів, інших аптекарських товарів, медичних послуг (у тому числі стоматологічних послуг, проведення обстежень та отримання процедур, лікування в стаціонарі тощо).

Пільги безготівкові на оплату транспорту, зв'язку – сума пільг на проїзд у транспорті окремих категорій громадян та оплату послуг зв'язку.

Інші грошові доходи – грошові надходження, які не згадувалися раніше.

Використання заощаджень, позики та повернені домогосподарству борги – сума використаних в обстежуваному періоді готівкових заощаджень, зменшення вкладів у банківських установах тощо. Також по цій статті враховуються позичені домогосподарством гроші та гроші, повернені домогосподарству. Врахування цієї статті призводить до певного дублювання, але дозволяє більш точно здійснювати дослідження поточної ситуації та джерел ресурсів, які залучають домогосподарства для забезпечення своїх потреб у конкретний період часу.

Система показників витрат домогосподарств

На схемах 2 та 3 наведено детальні системи показників грошових та сукупних витрат домогосподарств та формування цих зведених показників у розрізі окремих статей витрат:

Схема 2

Споживчі грошові витрати

Продукти харчування та безалкогольні напої

хліб і хлібопродукти

м'ясо та м'ясопродукти

риба та рибопродукти

молоко, сир та яйця

олія та жири

Фрукти

овочі, у тому числі картопля

цукор, джем, мед, сироп, шоколад та кондитерські вироби

інші продукти харчування

безалкогольні напої

Алкоголь

Тютюн

Одяг та взуття

Житло, вода, електроенергія, газ та інші види палива

Довідково: оплата житла, комунальних продуктів та послуг

Предмети домашнього вжитку, побутова техніка та поточне обслуговування житла

Охорона здоров'я

Транспорт

Зв'язок

Відпочинок і культура

Освіта

Ресторани та готелі

з них харчування поза домом

Різні товари та послуги

Розподіл споживчих грошових витрат

продовольчі товари

непродовольчі товари

Послуги

*Довідково: витрати на продовольчі товари та харчування поза домом***Неспоживчі грошові витрати**

Витрати на особисте підсобне господарство

Грошова допомога родичам, іншим особам

Купівля нерухомості

Капітальний ремонт, будівництво житла та інших будівель

Купівля акцій, валюти, вклади до банків тощо

Аліменти

Податки, збори, внески

Інші витрати

Грошові витрати (сума споживчих та неспоживчих грошових витрат)

Споживчі сукупні витрати

Продукти харчування та безалкогольні напої

хліб та хлібопродукти

м'ясо та м'ясопродукти

риба та рибодукти

молоко, сир та яйця

олія та жири

Фрукти

овочі, у тому числі картопля

цукор, джем, мед, сироп, шоколад та кондитерські вироби

інші продукти харчування

безалкогольні напої

Алкоголь

Тютюн

Одяг та взуття

Житло, вода, електроенергія, газ та інші види палива

*Довідково: оплата житла, комунальних продуктів та послуг**з них сума пільг та субсидій*

Предмети домашнього вжитку, побутова техніка та поточне обслуговування житла

Охорона здоров'я

з них сума пільг та дотацій на товари й послуги з охорони здоров'я

Транспорт

з них сума пільг на проїзд у транспорті

Зв'язок

з них сума пільг на оплату телефону

Відпочинок і культура

з них сума пільг на оплату путівок (крім лікування)

Освіта

Ресторани та готелі

з них харчування поза домом

Різні товари та послуги

Розподіл споживчих сукупних витрат:

продовольчі товари

непродовольчі товари

Послуги

*Довідково: витрати на продовольчі товари та харчування поза домом***Неспоживчі сукупні витрати**

Допомога родичам, іншим особам

Купівля акцій, нерухомості, будівництво, капітальний ремонт, вклади до банків

Інші витрати

Сукупні витрати (сума споживчих та неспоживчих сукупних витрат)**Споживчі грошові витрати**

Номенклатуру витрат на продукти харчування та безалкогольні напої, алкоголь, тютюн, непродовольчі товари та послуги опрацьовано відповідно до міжнародної класифікації індивідуального споживання за цілями (COICOP–HBS), рекомендованої Євростатом¹.

¹ «Household Budget Surveys in the EU Methodology and Recommendations for Harmonization 1997», Eurostat, Luxembourg 1997.

Слід відзначити, що міжнародна класифікація COICOP, рекомендована ООН, має три рівні деталізації (4 знаки), а найбільш деталізований рівень 5 знаку відповідає класифікації COICOP–HBS, рекомендованій Євростатом. Структура витрат обстеження умов життя домогосподарств в Україні розробляється за всіма міжнародними рівнями, а також за ще більш детальними рівнями для цілей національних користувачів. Водночас у цій роботі структуру витрат наведено в дещо узагальненому вигляді для презентації основних принципів формування відповідної системи показників.

Наведена структура споживчих витрат відповідає рівню двох знаків COICOP–HBS, а витрати на продукти харчування наведено також у більш деталізованій структурі рівня третього знаку цієї класифікації.

Однією з найвагоміших статей витрат домогосподарств є витрати на харчування. Залежно від цілей, для їх дослідження застосовуються такі показники:

- витрати на продовольчі товари
- витрати на продукти харчування
- вартість харчування поза домом

Продовольчі товари – це продукти харчування та безалкогольні напої, алкогольні напої та тютюн.

Продукти харчування – це хліб та хлібопродукти, м'ясо та м'ясопродукти, риба й рибопродукти, молоко, сир та яйця, олія та жири, фрукти, овочі, цукор, кондитерські вироби та безалкогольні напої (чай, кава, соки, мінеральна вода тощо). До продуктів харчування не входять алкогольні напої та тютюн.

Вартість харчування поза домом – грошові кошти, витрачені домогосподарствами на харчування в кафе, ресторані, їдальні, барі тощо.

Таким чином, найповніше уявлення щодо витрат домогосподарств на харчування надає показник, який міститься у системі показників сукупних витрат, тобто включає вартість натуральних надходжень, а саме – **витрати на продовольчі товари та харчування поза домом**.

Нижче наведено склад основних груп продовольчих товарів відповідно до міжнародних рекомендацій для дослідження споживчих витрат, зокрема, класифікації COICOP–HBS:

Хліб та хлібні продукти – рис, хлібобулочні вироби, борошно, макаронні вироби, кондитерські вироби з борошна, інші хлібні продукти, у тому числі крупи та злакові культури у зерні.

М'ясо та м'ясопродукти – свіже, заморожене, охолоджене м'ясо худоби й птиці, сушене, солоне, копчене м'ясо та їстівні субпродукти, інші консервовані та оброблені види м'яса та продукти з них, м'ясо інших видів домашніх та диких тварин тощо.

Риба та рибопродукти – свіжі, охолоджені й заморожені риба, морепродукти; сушені, копчені, солоні риба та морепродукти; різні консервовані, оброблені та приготовлені риба й морепродукти.

Молоко, сир та яйця – молоко різної жирності, сир, яйця, консервоване молоко, кисломолочна продукція тощо.

Олія та жири – усі рослинні олії (соняшникова, оливкова, кукурудзяна тощо), маргарин та їстівні тваринні жири (масло, сало, жири тваринні харчові топлени, сирі) тощо.

Фрукти – яблука, груші, сливи, вишні, абрикоси, персики, суниця, полуниця, малина, смородина, агрус, кавуни, дині, горіхи, виноград тощо – свіжі, сушені, консервовані та інших способів заготівлі.

Овочі, у тому числі картопля – помідори, огірки, буряки, морква, цибуля, капуста, баклажани, кабачки й т. ін. – свіжі, заморожені та охолоджені, консервовані, мариновані, сушені, овочі закритого ґрунту, гриби, стеблові овочі, салати тощо.

Цукор, джем, мед, сироп, шоколад та кондитерські вироби – цукор-пісок, цукор-рафінад, цукерки, шоколад, варення, джем, повидло, мед, печиво, харчовий лід та морозиво, жувальна гумка й т. ін.

Інші продукти харчування – соуси, приправи, сіль, спеції, бакалійні товари, десерти приготовлені, супи тощо.

Безалкогольні напої – кава, чай, какао, мінеральна вода, квас, газовані безалкогольні напої, фруктові соки, овочеві соки тощо.

Алкоголь – горілка, спирт, лікер, вино виноградне та з інших фруктів, пиво тощо.

Тютюнові вироби – сигари, сигарети, цигарки тощо.

Згідно з міжнародною класифікацією індивідуального споживання товарів і послуг за цілями (COICOP – HBS) до розділів «Одяг і взуття», «Житло, вода, електроенергія, газ та інші види палива», «Предмети домашнього вжитку, побутова техніка та поточне обслуговування житла», «Охорона здоров'я», «Транспорт», «Зв'язок», «Відпочинок і культура», «Освіта», «Ресторани та готелі», «Різні товари і послуги» включають споживання як товарів (нових чи тих, що були у користуванні), так і послуг.

Одяг і взуття – зимовий, демісезонний, літній, спортивний, домашній одяг тощо (чоловічий, жіночий, дитячий); взуття чоловіче, жіноче, дитяче; тканини, хутро, шкіра і т. ін.; аксесуари для одягу та взуття, хімічне чищення, прання, ремонт і прокат одягу та взуття.

Житло, вода, електроенергія, газ та інші види палива – плата за житло та інші види послуг, пов'язані з житлом (водопостачання, каналізація, прибирання сміття тощо), плата за комунальні продукти (централізоване газопостачання, гаряча вода, опалення, електроенергія, балонний газ та інші види палива), товари та послуги для постійного утримання в належному стані та поточного ремонту житла, дач, гаражів.

Предмети домашнього вжитку, побутова техніка та поточне обслуговування житла – меблі будь-якого виду, освітлювальні прилади та інші предмети обстановки, килими та підлогове покриття; домашній текстиль; побутові прилади: холодильники, пральні, сушильні та посудомийні машини, пилососи, кондиціонери й обігрівачі, газові та електроплити, мікрохвильові печі, духовки, жаровні тощо, швейні та в'язальні машини, невелике домашнє електрообладнання: електропраски, кавомолки, кавоварки, кухонні комбайни тощо; скляний, кришталевий, керамічний, фарфоро-фаянсовий і столовий посуд та столові прибори, інше кухонне й домашнє начиння; інструменти й обладнання для дому та саду; товари та послуги для щоденної підтримки чистоти та прибирання (мило, пральні порошки, засоби дезінфекції тощо), послуги, пов'язані з веденням домашнього господарства (хімістка, прання постільної білизни та домашнього текстилю, миття вікон, дезінфекція); ремонт, прокат предметів домашнього побуту, побутової техніки тощо.

Охорона здоров'я – медичні товари (фармацевтичні препарати та інші медичні товари); медичні прилади і обладнання, їх прокат та ремонт; амбулаторні послуги та послуги поліклінік (медичні, стоматологічні), лікарень, швидкої допомоги, народної та нетрадиційної медицини, медичних дослідних лабораторій, діагностичних медичних установ, середнього медичного персоналу. Оплата путівок до санаторіїв, профілакторіїв та інших лікувальних установ для відновлення здоров'я людини.

Транспорт – придбання нових транспортних засобів та тих, які були в користуванні (легкові автомобілі, мотоцикли, моторолери, мопеди, велосипеди, гужовий транспорт), запчастини до них та спеціалізовані засоби по догляду за ними, паливо, мастила, ремонт, технічне обслуговування та миття особистих транспортних засобів; корми, збруя тощо для тяглових тварин; плата за гаражі, паркування та прокат приватних транспортних засобів; послуги, що надаються населенню різними видами транспорту (послуги залізничного, автодорожного, повітряного, водного та іншого транспорту).

Зв'язок – поштові послуги, телефонне та факсимільне обладнання і його ремонт, послуги телефонного, телеграфного, факсимільного та радіозв'язку.

Відпочинок і культура – аудіовізуальне обладнання та фотоапаратура (магнітофони, музичні центри, радіоприймачі, телевізори, телевізійні антени; фотоапарати, кінокамери, оптичні прилади); комп'ютерне та інше обладнання для оброблення інформації, ремонт такого обладнання, відео- та аудіокасети; товари довготривалого користування для організації відпочинку та культурних заходів (музичні інструменти, обладнання для спорту, розваг і відпочинку поза домом) та їх ремонт; квіти, домашні тварини-улюбленці; послуги спорту, культури та відпочинку; плата за азартні ігрові розваги; газети, книжки, канцелярські товари; комплексний відпочинок (оплата путівок до будинків відпочинку, пансіонатів та туристично-екскурсійних путівок).

Освіта – послуги закладів освіти (дошкільна, початкова, середня й вища освіта); освіта безрівнева (курси, гуртки та школи з навчання музики, мистецтва, хореографії, іноземних мов, інформатики тощо).

Ресторани та готелі – харчування поза домом (ресторани, кафе, бари, їдальні тощо); послуги, пов'язані з короткотерміновим проживанням.

Різні товари та послуги – послуги з особистого догляду (послуги перукарень, сун, лазень, соляріїв, салонів краси тощо); товари для особистого догляду (електротовари: фени, електробритви, зубні щітки тощо; інші предмети: туалетне мило, шампуні, туалетна вода, креми для рук, обличчя, тіла, дезодоранти тощо). Особисті речі (коштовні камені, ювелірні вироби, всі види годинників (крім радіогодинників)) та товари особистого користування (сумки, валізи, гаманці, парасольки, дитячі коляски), їх ремонт, похоронні аксесуари. Соціальна допомога (послуги закладів та служб, які надають соціальну допомогу особам похилого віку, інвалідам; послуги закладів по догляду за дітьми: ясла, дитячі садки тощо). Страхування (послуги та страхові внески) майна, будівель тощо (крім страхування життя); фінансові послуги (послуги банків, витрати, пов'язані з грошовими переказами тощо); інші послуги (ритуальні, послуги редакцій та рекламних агентств, нотаріуса, судові витрати, ксерокопіювання, послуги з приватної охорони, менеджерів з нерухомості тощо).

Неспоживчі грошові витрати

Ці види грошових витрат не пов'язані зі споживанням домогосподарствами, а відображають такі напрямки використання їх ресурсів, як ведення підсобних господарств, приватні трансферти між домогосподарствами, приріст заощаджень та накопичень тощо. Комплексний характер такого явища, як життєвий рівень, неможливо досліджувати без аналізу неспоживчих витрат, які часто впливають на споживчу поведінку домогосподарств, зокрема, вимушену обмеженість споживання, а також впливають на вагомість і формування джерел ресурсів для забезпечення потреб домогосподарств. Основні показники, які характеризують неспоживчі грошові витрати такі:

витрати на особисте підсобне господарство – витрати на купівлю худоби, птиці, бджіл, кормів та медикаментів для них, сільськогосподарського реманенту (лопат, грабель, сокир, парникових рам та плівки, сепараторів, дійниць, хомутів тощо) і сільськогосподарської техніки, насіння, розсади, саджанців, добрив, отрутохімікатів, а також плата за ветеринарні послуги, страхування худоби, обробіток, оренду та викуп землі, земельний податок тощо;

допомога родичам та іншим особам – гроші, подаровані або передані як допомога родичам, друзям та іншим особам;

купівля нерухомості – витрати на придбання будинків, квартир, дач, гаражів тощо;

будівництво, капітальний ремонт житла та інших будівель – сума оплати робіт та вартості матеріалів, витрачених на будівництво та капітальний ремонт житла, дачних будинків, будівель господарського призначення тощо;

купівля акцій, сертифікатів, валюти, вклади до банків – заощаджені грошові суми та суми, витрачені домогосподарством на ці цілі, а також суми внесків до недержавних пенсійних фондів;

аліменти – аліменти на утримання неповнолітніх дітей та батьків похилого віку;

податки, збори, внески – виплачені суми податків на нерухомість, податки з власників транспортних засобів, штрафи, членські та страхові внески, мито тощо;

інші витрати – інші грошові неспоживчі витрати, не перелічені вище.

Споживчі сукупні витрати

До складу показника **споживчих сукупних витрат** домогосподарства включені всі статті грошових витрат, а також по відповідних статтях – вартість натуральних надходжень, вартість отриманих пільг та безготівкових субсидій.

Нижче наведено перелік натуральних складових у розрізі статей витрат.

Статті витрат «на харчування», «на алкогольні напої», «на тютюнові вироби» містять вартість спожитих продуктів, отриманих з особистого підсобного господарства, у порядку самозаготівель та з інших джерел, а також подарованих родичами та іншими особами.

Стаття «Витрати на оплату житла, води, електроенергії, газу та інших видів палива» містить вартість пільг та безготівкових субсидій на оплату житла, комунальних продуктів та послуг.

Стаття «Витрати на охорону здоров'я» враховує суму безготівкових пільг та дотацій на оплату путівок на лікування, купівлю ліків, зубопротезування, лікування тощо.

Статті витрат «на транспорт», «на зв'язок» містять відповідно суми безготівкових пільг на проїзд у транспорті та на оплату телефону.

Стаття «Витрати на відпочинок і культуру» враховує суму безготівкових пільг на оплату путівок на відпочинок (крім лікування).

Неспоживчі сукупні витрати

До системи показників, які характеризують **неспоживчі сукупні витрати домогосподарства** входять такі:

допомога родичам, іншим особам – містить грошову допомогу та допомогу продуктами харчування, які вироблені в особистому підсобному господарстві (у грошовій оцінці за цінами купівлі), родичам та іншим особам;

купівля акцій, нерухомості, будівництво, капітальний ремонт, вклади до банків тощо – витрати на купівлю будинків, квартир, дач, гаражів тощо, сума оплати робіт та вартості матеріалів, витрачених на будівництво, капітальний ремонт житла, дачних будинків, будівель господарського призначення тощо, заощаджені грошові суми та суми, витрачені домогосподарством на ці цілі, а також суми внесків до недержавних пенсійних фондів;

інші витрати – аліменти на утримання неповнолітніх дітей та батьків похилого віку; податки, збори, внески; гроші, позичені та повернені домогосподарством та інші неспоживчі сукупні витрати, не перелічені вище.

Додаток Б1
(зрієнь)

Державні соціальні стандарти і гарантії

	2000	2001	2002	2003	2004	2005	2006
Прожитковий мінімум на одну особу з розрахунку на 1 міс.	270,1	311,3	342	342	362,23	423	453 – з січня 465 – з квітня 472 – з жовтня
• на дітей віком до 6 років	240,71	276,48	307	307	324,49	367	400 – з січня 410 – з квітня 418 – з жовтня
• на дітей віком від 6 до 18 років	297,29	345,66	384	384	404,79	468	514 – з січня 527 – з квітня 536 – з жовтня
• на працездатних осіб	287,63	331,05	365	365	386,73	453	483 – з січня 496 – з квітня 505 – з жовтня
• на осіб, які втратили працездатність	216,56	248,77	268	268	284,69	332	350 – з січня 359 – з квітня 366 – з жовтня
Мінімальна заробітна плага	90 – з 22 червня 118 – з липня	118	140,0 – з січня 165,0 – з липня	185 – з січня 205 – з грудня	237 – з листопада	262 – з січня 290 – з квітня 310 – з липня 332 – з вересня	350 – з січня 375 – з липня 400 – з грудня
Мінімальна пенсія	46 55 – з грудня	58 – з лютого 72,0 – з серпня	79,0 – з січня 86,9 – з квітня	91,8 – з липня	92,45 – з січня 284,69 – з вересня	332 – з 12 січня	350 – з січня 359 – з квітня 366 – з жовтня

Додаток Б2
(гривень)

Державна соціальна допомога у 2002–2006 роках

	2002	2003	2004	2005	2006
Рівень забезпечення прожиткового мінімуму для призначення соціальної допомоги малозабезпеченим сім'ям					
• для працездатних осіб			80	100 – з квітня	110 – з січня
• для непрацездатних осіб			110	140 – з квітня	155 – з січня
• для інвалідів			115	150 – з квітня	165 – з січня
Розмір державної допомоги сім'ям з дітьми (для незастрахованих осіб)					
Допомога у зв'язку з вагітністю та пологами		91,25	96,68	113,25 – з квітня	120 – з січня 124 – з квітня 126,25 – з жовтня
Одноразова допомога при народженні дитини	200	200	360 – з січня 724,46 – з липня	746 – з січня 8497 – з квітня	8500 – з січня
Допомога по догляду за дитиною до досягнення нею трирічного віку	40	40	42,5	90	max 241,5 – з січня 248 – з квітня 252,5 – з жовтня
Допомога на дітей одиницями матерям:					
• на дітей до 6 років		34,55	32,45	min	max
				36,2	181
• на дітей від 6 до 18 років		34,55	40,48	min	max
				46,0	230
				40 – з січня 41 – з квітня 41,8 – з жовтня	200 – з січня 205 – з квітня 209 – з жовтня
				51,4 – з січня 52,7 – з квітня 53,6 – з жовтня	257 – з січня 263 – з квітня 268 – з жовтня

Вагові коефіцієнти показників рівня життя населення в середині блоків

Перелік показників	Вага показника
А	1
Матеріальний добробут населення	
Середня нарахована заробітна плата (грн) у розрахунку на одного працюючого	0,061
Середня призначена пенсія (грн) у розрахунку на одного пенсіонера	0,076
Співвідношення середньої пенсії та середньої зарплати (%)	0,059
Кількість введеного в експлуатацію житла (м ²) на одну людину	0,073
Середній рівень доходів (грн) у розрахунку на умовно дорослого	0,049
Середній рівень витрат (грн) у розрахунку на умовно дорослого	0,052
Частка доходів від особистого підсобного господарства у сукупних доходах (%)	0,052
Частка грошових доходів у сукупних доходах (%)	0,049
Рівень бідності (%)	0,090
Глибина бідності (%)	0,070
Коефіцієнт Джині (%)	0,112
Співвідношення середньодушових сукупних витрат до фактичної вартості харчування однієї особи з 20% найменш забезпеченого населення (за регіональними цінами)	0,061
Забезпеченість приватними автомобілями (у розрахунку на 100 сімей)	0,035
Питома вага витрат на харчування в сукупних витратах (%)	0,097
Питома вага сукупних витрат на послуги (%)	0,031
Питома вага витрат на заощадження та придбання нерухомості в структурі сукупних витрат (%)	0,033
Умови життя населення	
Щільність населення	0,048
Рівень урбанізації (%)	0,045
Забезпеченість житлом, м ² на одну особу	0,095
Частка населення, що проживає у містах з населенням понад 100 тис. чол.	0,073
Частка міського населення, що мешкає в будинках з водогоном (%)	0,063
Частка міського населення, що мешкає в будинках з каналізацією (%)	0,066
Частка міського населення, що мешкає в будинках з центральним опаленням (%)	0,081
Частка сільського населення, що мешкає в будинках з водогоном (%)	0,055
Частка сільського населення, що мешкає в будинках з каналізацією (%)	0,087
Частка сільського населення, що мешкає в будинках з газом (%)	0,066
Щільність автомобільних доріг на 1 тис. кв. км	0,052
Кількість лікарняних ліжок (на 10000 жителів)	0,067
Планова ємність амбулаторно-поліклінічних закладів (кількість відвідувань на 10000 населення)	0,059
Кількість телефонів (на 100 сімей)	0,052
Кількість таксофонів (на 10000 міського населення)	0,045

Рівень життя населення України

Середньодобовий обсяг місцевого телемовлення, годин	0,047
Соціальне середовище	
Коефіцієнт злочинності (кількість злочинів на 1000 населення)	0,135
Питома вага тяжких злочинів у загальній кількості (%)	0,137
Кількість самогубств (у розрахунку на 100 000 населення)	0,061
Кількість уперше в житті встановлених діагнозів активного туберкульозу (у розрахунку на 100000 населення)	0,050
Кількість хворих, що взяті на облік з метою лікування і реабілітації від алкоголізму та алкогольних психозів (у розрахунку на 100 000 населення)	0,071
Кількість хворих, що взяті на облік з метою лікування і реабілітації від розладів психіки внаслідок вживання наркотичних та інших психоактивних речовин (у розрахунку на 100 000 населення)	0,059
Питома вага безробітних у міській місцевості, які не мають роботи понад 1 рік (%)	0,046
Співвідношення розлучень та шлюбів (разів)	0,069
Питома вага народжених поза шлюбом (%)	0,052
Кількість ДТП (у розрахунку на 100 км доріг)	0,052
Заборгованість із виплати заробітної плати (грн у розрахунку на 1 працівника)	0,129
Питома вага населення, якому не вдалося забезпечити навіть достатнього харчування (за самооцінкою), %	0,139

Показники матеріального добробуту населення, 2000 рік

Регіони	Середня нарахована заробітна плата, грн у розрахунку на одного працюючого	Середня призначена пенсія, грн у розрахунку на одного пенсіонера	Співвідношення середньої пенсії та середньої зарплати, %	Кількість введеного в експлуатацію житла, м ² на одну людину	Середній річний дохід, грн, у розрахунку на умовно дорослого	Середній річний витрат, грн, у розрахунку на умовно дорослого	Частка доходів від особистого підприємного господарства у сукупних доходах, %	Частка грошових доходів у сукупних доходах, %	Рівень бідності, %	Глибина бідності, %	Коефіцієнт Джині, %	Співвідношення середньодушових сукупних витрат до фактичної вартості харчування однієї особи з 20% найменш забезпеченого населення (за регіональними цінами)	Забезпеченість приватними автомобілями, у розрахунку на 100 сімей	Літима вата витрат на харчування в сукупних витратах, %	Літима вата сукупних витрат на послуги, %	Літима вата витрат на заощадження та придбання нерухомості в структурі сукупних витрат, %
Республіка Крим	225,2	82,7	36,7	0,09	169,9	228,5	16,4	82,6	25,0	23,0	25,9	1,4	33,3	70,4	16,1	1,6
Вінницька	159,0	75,0	47,2	0,08	167,4	220,7	34,1	63,6	32,0	22,7	26,8	1,2	28,2	67,4	14,3	2,8
Волинська	149,8	75,0	50,1	0,12	189,0	201,9	45,2	53,7	33,6	25,6	24,2	1,3	30,8	63,0	16,0	2,7
Дніпропетровська	273,3	88,6	32,4	0,12	178,6	224,3	14,4	81,6	30,2	21,8	26,2	1,4	27,6	70,1	16,0	1,0
Донецька	292,4	92,5	31,6	0,07	174,8	237,4	8,3	84,9	25,0	25,5	27,6	1,5	26,0	72,9	14,6	0,6
Житомирська	164,1	80,3	49,0	0,08	181,9	243,3	30,6	65,6	23,1	25,2	27,6	1,3	25,5	68,1	14,4	2,1
Закарпатська	172,0	72,2	42,0	0,17	173,6	242,0	26,0	70,3	22,0	18,1	25,1	1,3	30,2	75,3	9,1	1,6
Запорізька	289,5	87,5	30,2	0,07	220,6	253,4	14,1	81,1	25,2	26,4	29,6	1,6	40,3	65,2	17,6	3,0
Івано-Франківська	188,2	74,7	39,7	0,15	188,9	224,2	26,7	65,9	29,6	23,5	25,0	1,3	27,7	67,8	16,0	3,2
Київська	241,3	86,7	35,9	0,19	209,9	258,9	31,0	69,0	24,1	23,1	28,4	1,4	31,1	63,6	17,6	1,2
Кіровоградська	169,8	80,1	47,2	0,07	189,5	247,8	30,6	65,5	22,5	20,7	26,3	1,6	30,0	68,7	15,0	1,7
Луганська	232,4	92,0	39,6	0,07	158,5	214,0	15,4	80,2	35,5	28,9	28,4	1,3	24,8	71,4	13,1	1,4
Львівська	196,4	77,5	39,4	0,14	192,2	232,7	30,3	64,6	25,5	20,9	25,4	1,4	24,2	67,1	16,6	1,6
Миколаївська	227,4	80,0	35,2	0,08	139,7	187,7	23,6	80,0	44,9	24,9	26,2	1,4	22,5	73,3	13,0	0,8
Одеська	235,8	78,9	33,5	0,11	183,4	259,0	20,7	76,5	20,0	25,4	29,3	1,4	28,8	69,3	15,1	0,8

Рівень життя населення України

Продовж. додатка В2

Регіони	Середня нарахована заробітна плата, грн у розрахунку на одного працюючого	Середня призначена пенсія, грн у розрахунку на одного пенсіонера	Співвідношення середньої пенсії та середньої зарплати, %	Кількість введеного в експлуатацію житла, м ² на одну людину	Середній рівень доходів, грн, у розрахунку на умовно дорослого	Середній рівень витрат, грн, у розрахунку на умовно дорослого	Частка доходів від особистого підприємства у сукупних доходах, %	Частка прошових доходів у сукупних доходах, %	Рівень бідності, %	Глибина бідності, %	Коефіцієнт Джині, %	Співвідношення середньодушових сукупних витрат до фактичної вартості харчування однієї особи з 20% найменш забезпеченого населення (за регіональними цінами)	Забезпеченість приватними автомобілями, у розрахунку на 100 сімей	Питома вага витрат на харчування в сукупних витратах, %	Питома вага сукупних витрат на послуги, %	Питома вага витрат на заощадження та придбання нерухомості в структурі сукупних витрат, %
Полтавська	220,0	82,2	37,3	0,10	193,6	241,3	32,6	64,7	24,7	25,1	27,2	1,5	32,2	68,3	16,5	0,5
Рівненська	172,7	76,4	44,2	0,09	181,0	247,8	32,7	57,0	28,4	21,8	28,6	1,3	24,6	68,4	13,4	0,5
Сумська	193,6	81,6	42,1	0,08	178,8	213,7	31,4	60,0	28,9	19,7	23,1	1,3	24,4	68,8	15,3	0,9
Тернопільська	135,0	70,6	52,3	0,13	187,3	246,0	33,1	55,7	27,5	19,3	28,6	1,3	29,3	59,5	18,1	2,9
Харківська	230,2	89,3	38,8	0,09	192,5	245,6	21,2	72,6	21,2	23,4	26,1	1,5	29,2	68,5	17,4	0,9
Херсонська	172,8	78,4	45,4	0,11	174,0	231,0	27,2	76,3	31,0	26,7	29,8	1,4	29,4	66,4	17,7	2,9
Хмельницька	155,8	75,1	48,2	0,12	197,5	232,3	35,9	59,4	25,1	24,3	25,9	1,3	28,0	66,1	15,8	0,9
Черкаська	175,0	79,4	45,4	0,08	189,9	233,6	36,4	62,7	25,9	24,2	26,3	1,5	29,6	64,8	17,4	2,9
Чернівецька	157,0	70,6	44,9	0,12	181,7	223,1	39,5	57,6	34,6	25,1	30,6	1,4	33,1	66,9	13,5	1,0
Чернігівська	176,5	85,6	48,5	0,08	216,2	235,0	39,8	58,9	28,7	26,2	28,1	1,3	20,5	71,1	13,7	0,4
м. Київ	405,1	100,9	24,9	0,33	245,5	345,9	0,7	87,1	11,5	18,6	29,4	1,8	40,9	61,4	23,9	0,4
м. Севастополь	250,8	84,3	33,6	0,16	228,5	272,7	3,8	91,0	35,1	16,0	32,7	1,7	32,4	71,4	17,2	1,8

Ранги показників матеріального добробуту населення, 2000 рік

Регіони	Середня нарахована заробітна плата, грн у розрахунку на одного працюючого	Середня призначена пенсія, грн у розрахунку на одного пенсіонера	Співвідношення середньої пенсії та середньої зарплати, %	Кількість введеного в експлуатацію житла, м ² на одну людину	Середній рівень доходів грн у розрахунку на умовно дорослого	Середній рівень витрат, грн у розрахунку на умовно дорослого	Частка доходів від особистого підприємства, у сукупних доходах, %	Частка прошових доходів в сукупних доходах, %	Рівень бідності, %	Глибина бідності, %	Коефіцієнт Джині, %	Співвідношення середньодушових сукупних витрат до фактичної вартості харчування одиниці особи з 20% найменш забезпеченого населення (за регіональними цінами)	Забезпеченість приватними автомобілями, у розрахунку на 100 сімей	Літима вага витрат на харчування в сукупних витратах, %	Літима вага сукупних витрат на послуги, %	Літима вага витрат на заощадження та придбання нерухомості в структурі сукупних витрат, %
Республіка Крим	11	10	19	16	24	19	21	4	18	17	21	9	3	7	11	11
Вінницька	23	23	6	20	25	23	6	19	6	18	15	27	16	17	21	6
Волинська	26	22	2	9	12	26	1	27	5	5	26	19	8	25	12	7
Дніпропетровська	4	5	24	10	20	20	23	5	8	20	18	10	19	8	12	16
Донецька	2	2	25	24	21	13	25	3	19	6	12	6	20	3	19	23
Житомирська	22	13	3	19	16	10	12	15	22	8	12	18	21	15	20	8
Закарпатська	20	25	13	3	23	11	17	12	24	26	24	22	9	1	27	11
Запорізька	3	6	26	27	3	5	24	6	16	3	4	3	2	22	4	2
Івано-Франківська	15	24	14	5	13	21	16	14	9	14	25	17	18	16	12	1
Київська	6	7	20	2	5	4	11	13	21	16	9	13	7	24	4	15
Кіровоградська	21	14	7	26	11	7	12	16	23	22	16	4	10	11	18	10
Луганська	8	3	15	25	26	24	22	7	2	1	9	21	22	4	25	14
Львівська	13	19	16	6	9	16	14	18	15	21	23	15	25	18	9	11
Миколаївська	10	15	21	21	27	27	18	8	1	11	18	14	26	2	26	21
Одеська	7	17	23	12	15	3	20	9	26	7	6	12	15	9	17	21

Рівень життя населення України

Продовж. додатка В3

Регіони	Середня нарахована заробітна плата, грн у розрахунку на одного працюючого	Середня призначена пенсія, грн у розрахунку на одного пенсіонера	Співвідношення середньої пенсії та середньої зарплати, %	Кількість введено в експлуатацію житла, м ² на одну людину	Середній рівень доходів грн у розрахунку на умовно дорослого	Середній рівень витрат, грн у розрахунку на умовно дорослого	Частка доходів від особистого підприємства, у сукупних доходах, %	Частка грошових доходів в сукупних доходах, %	Рівень бідності, %	Глибина бідності, %	Коефіцієнт Джині, %	Співвідношення середньодушових сукупних витрат до фактичної вартості харчування однієї особи з 20% найменш забезпеченого населення (за регіональними цінами)	Забезпеченість приватним автомобілем, у розрахунку на 100 сімей	Питома вага витрат на харчування в сукупних витратах, %	Питома вага сукупних витрат на послуги, %	Питома вага витрат на заощадження та придбання нерухомості в структурі сукупних витрат, %
Полтавська	12	11	18	14	7	12	9	17	20	10	14	5	6	14	10	24
Рівненська	19	20	11	15	18	6	8	25	12	19	7	20	23	13	24	24
Сумська	14	12	12	18	19	25	10	21	10	23	27	26	24	10	16	18
Тернопільська	27	26	1	7	14	8	7	26	13	24	7	25	13	27	2	3
Харківська	9	4	17	17	8	9	19	11	25	15	20	8	14	12	6	18
Херсонська	18	18	9	13	22	18	15	10	7	2	3	11	12	20	3	3
Хмельницька	25	21	5	11	6	17	5	22	17	12	21	23	17	21	15	18
Черкаська	17	16	8	22	10	15	4	20	14	13	16	7	11	23	6	3
Чернівецька	24	27	10	8	17	22	3	24	4	9	2	16	4	19	23	16
Чернігівська	16	8	4	23	4	14	2	23	11	4	11	24	27	6	22	26
м. Київ	1	1	27	1	1	1	27	2	27	25	5	1	1	26	1	26
м. Севастополь	5	9	22	4	2	2	26	1	3	27	1	2	5	4	8	9

Узагальнюючий показник матеріального добробуту населення, 2000 рік

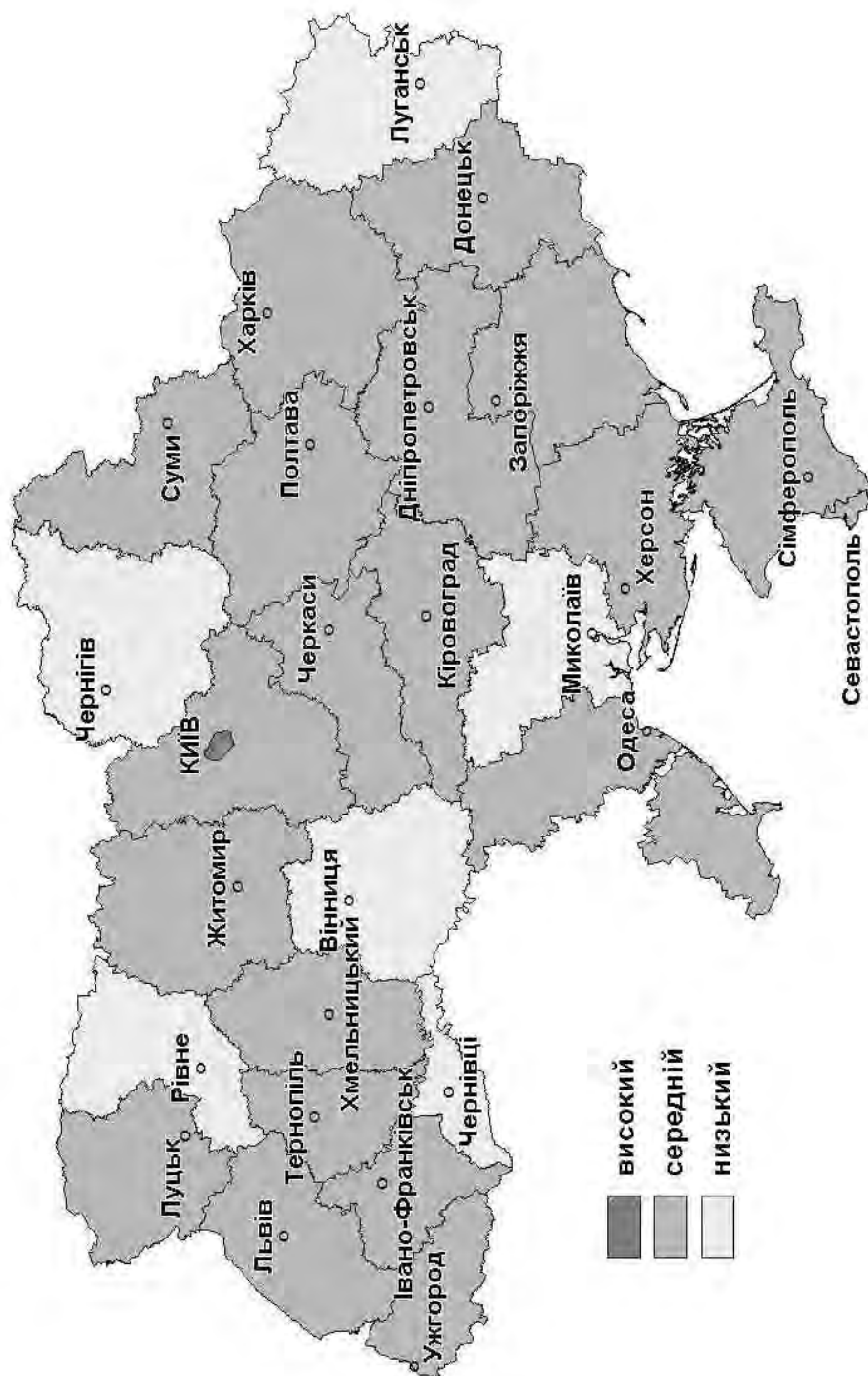

Показники матеріального добробуту населення, 2005 рік

Регіони	Середня нарахована заробітна плата, грн у розрахунок на одного працюючого	Середня призначена пенсія, грн у розрахунок на одного пенсіонера	Співвідношення середньої пенсії та середньої зарплати, %	Кількість введеного в експлуатацію житла, м ² на одну людину (2004)	Середній рівень доходів грн у розрахунок на умовно дорослого	Середній рівень витрат, грн у розрахунок на умовно дорослого	Частка доходів від особистого підприємного господарства, у сукупних доходах, %	Частка прошових доходів в сукупних доходах, %	Рівень бідності, %	Глибина бідності, %	Коефіцієнт Джині, %	Співвідношення середньодушових сукупних витрат до фактичної вартості харчування однієї особи з 20% найменш забезпеченого населення (за регіональними цінами)	Забезпеченість приватними автомобілями, у розрахунок на 100 сімей	Питома вага витрат на харчування в сукупних витратах, %	Питома вага сукупних витрат на послуги, %	Питома вага витрат на заощадження та придбання нерухомості в структурі сукупних витрат, %
Республіка Крим	730,2	392,1	53,7	0,138	542,0	464,1	5,7	96,3	38,1	28,3	23,71	1,45	33,5	59,1	11,7	2,2
Вінницька	597,4	385,7	64,6	0,198	584,7	599,1	20,7	84,6	17,3	22,8	25,88	1,40	25,9	61,5	8,8	4,4
Волинська	590,7	383,9	65,0	0,133	512,7	453,6	23,4	78,5	42,1	22,6	24,75	1,35	26,6	63,7	8,6	2,8
Дніпропетровська	913,2	416,7	45,6	0,100	608,2	578,8	7,0	93,3	25,0	16,6	27,32	1,46	29,9	58,2	12,5	1,5
Донецька	961,6	446,4	46,4	0,075	638,8	589,3	3,8	94,8	22,7	28,5	27,22	1,46	26,8	57,0	12,3	2,3
Житомирська	602,2	389,5	64,7	0,135	568,5	525,8	16,1	88,8	31,5	17,4	29,81	1,38	25,6	59,4	9,2	4,3
Закарпатська	665,2	376,8	56,6	0,150	617,4	503,9	15,4	83,5	23,7	25,3	20,87	1,44	39,2	61,3	8,7	1,6
Запорізька	860,3	407,0	47,3	0,108	609,2	565,8	11,7	92,8	27,7	17,3	29,90	1,52	44,3	53,1	12,0	5,7
Івано-Франківська	717,7	387,1	53,9	0,262	627,8	584,7	16,6	82,2	13,6	22,7	23,23	1,34	29,5	59,7	9,5	4,9
Київська	811,0	409,2	50,5	0,308	614,1	523,7	11,0	90,2	30,6	28,3	26,18	1,39	38,0	60,2	11,3	1,7
Кіровоградська	624,0	389,8	62,5	0,097	504,5	482,4	14,4	87,4	38,8	25,6	29,86	1,45	20,7	56,1	10,5	2,7
Луганська	804,9	441,6	54,9	0,107	600,6	531,9	6,8	93,3	31,6	21,6	28,67	1,45	28,7	58,1	12,2	2,7
Львівська	713,2	391,4	54,9	0,212	575,1	540,4	11,0	87,5	27,1	21,1	27,00	1,43	27,7	57,8	11,4	2,6
Миколаївська	744,3	391,5	52,6	0,117	758,6	723,2	10,1	91,3	23,5	24,2	34,18	1,41	23,1	51,5	10,3	8,9
Одеська	767,6	393,4	51,3	0,200	618,9	534,2	10,0	92,4	30,7	20,0	28,06	1,39	24,3	61,0	11,0	2,0

Додатки

Продовж. додатка В5

Регіони	Середня нарахована заробітна плата, грн у розрахунку на одного працюючого	Середня призначена пенсія, грн у розрахунку на одного пенсіонера	Співвідношення середньої пенсії та середньої зарплати, %	Кількість введеного в експлуатацію житла, м ² на одну людину (2004)	Середній рівень доходів грн у розрахунку на умовно дорослого	Середній рівень витрат, грн у розрахунку на умовно дорослого	Частка доходів від особистого підприємного господарства, у сукупних доходах, %	Частка прошових доходів в сукупних доходах, %	Рівень бідності, %	Глибина бідності, %	Коефіцієнт Джині, %	Співвідношення середньодушових сукупних витрат до фактичної вартості харчування однієї особи з 20% найменш забезпеченого населення (за регіональними цінами)	Забезпеченість приватними автомобілями, у розрахунку на 100 сімей	Літома вага витрат на харчування в сукупних витратах, %	Літома вага сукупних витрат на послуги, %	Літома вага витрат на заощадження та придання нерухомості в структурі сукупних витрат, %
Полтавська	758,2	396,9	52,4	0,144	578,6	597,2	16,6	87,3	21,0	23,4	25,41	1,40	31,4	58,5	10,6	2,8
Рівненська	684,6	382,5	55,9	0,167	414,9	584,1	19,9	82,0	50,2	20,3	25,35	1,40	27,2	61,8	10,4	1,4
Сумська	663,3	392,8	59,2	0,113	558,8	515,8	15,9	87,9	30,5	22,3	25,74	1,44	24,3	56,3	10,5	2,1
Тернопільська	553,5	374,7	67,7	0,174	518,5	487,2	17,7	84,6	37,6	23,9	26,29	1,48	23,9	56,2	8,7	6,1
Харківська	758,7	406,1	53,5	0,095	636,1	568,4	9,0	92,0	24,1	25,7	26,88	1,47	32,9	59,4	12,6	2,4
Херсонська	625,3	385,1	61,6	0,134	600,9	532,7	16,4	92,3	31,8	25,7	29,13	1,50	31,5	52,9	9,8	4,1
Хмельницька	583,7	383,4	65,7	0,165	557,3	543,6	16,6	85,5	31,3	21,9	29,53	1,53	20,6	56,4	9,7	6,1
Черкаська	642,5	391,3	60,9	0,102	603,3	598,4	14,5	88,2	28,5	25,8	29,16	1,42	28,8	57,2	10,2	3,0
Чернівецька	621,2	379,3	61,1	0,232	534,4	534,4	13,0	87,8	32,6	21,3	30,54	1,41	28,4	56,8	11,7	6,3
Чернігівська	602,4	394,1	65,4	0,105	554,6	525,7	17,2	85,1	35,4	18,1	29,41	1,49	18,7	59,4	9,2	4,2
м. Київ	1314,0	481,8	36,7	0,400	828,6	953,3	0,1	96,5	6,5	17,9	37,01	1,65	46,9	42,8	20,5	13,9
м. Севастополь	803,3	408,8	50,9	0,186	663,2	755,5	0,7	96,5	3,0	22,8	19,28	1,42	40,4	57,5	13,3	2,9

Ранги показників матеріального добробуту населення, 2005 рік

Регіони	Середня нарахована заробітна плата, грн у розрахунку на одного працюючого	Середня призначена пенсія, грн у розрахунку на одного пенсіонера	Співвідношення середньої пенсії та середньої зарплати, %	Кількість введеного в експлуатацію житла, м ² на одну людину	Середній річний дохід, грн у розрахунку на одного домогосподарства	Середній річний витрат, грн у розрахунку на одного домогосподарства	Частка доходів від особистого підприємства, у скупних доходах, %	Частка грошових доходів в скупних доходах, %	Рівень бідності, %	Глибина бідності, %	Коефіцієнт Джині, %	Співвідношення середньодушових скупних витрат до фактичної вартості харчування однієї особи з 20% найменш забезпеченого населення (за регіональними цінами)	Забезпеченість приватними автомобілями, у розрахунку на 100 сімей	Питома вага витрат на харчування в скупних витратах, %	Питома вага скупних витрат на послуги, %	Питома вага витрат на заощадження в скупних витратах, %	Питома вага витрат на заощадження в скупних витратах, %
Республіка Крим	12	13	17	14	24	25	4	3	24	26	4	12	6	17	8	21	21
Вінницька	24	20	6	7	16	4	26	22	4	16	9	21	19	25	24	8	8
Волинська	25	22	4	17	26	26	27	27	26	13	5	26	18	27	27	14	14
Дніпропетровська	3	4	26	24	11	8	6	5	10	1	15	9	10	15	4	4	26
Донецька	2	2	25	27	4	6	3	4	6	27	14	8	17	10	5	20	20
Житомирська	23	18	5	15	19	18	18	13	18	3	22	25	20	18	22	9	9
Закарпатська	16	26	12	12	8	22	16	24	8	20	2	14	4	24	25	25	25
Запорізька	4	7	24	20	10	11	12	7	12	2	24	3	2	4	7	6	6
Івано-Франківська	13	19	16	3	6	7	20	25	3	14	3	27	11	21	21	7	7
Київська	5	5	23	2	9	20	10	12	15	25	10	24	5	22	11	24	24
Кіровоградська	20	17	7	25	27	24	14	18	25	21	23	11	25	5	14	16	16
Луганська	6	3	15	21	14	17	5	6	19	10	17	10	13	14	6	16	16
Львівська	14	15	14	5	18	13	10	17	11	8	13	15	15	13	10	18	18
Миколаївська	11	14	19	18	2	3	9	11	7	19	26	19	24	2	17	2	2
Одеська	8	11	21	6	7	15	8	8	16	6	16	23	21	23	12	23	23
Полтавська	10	9	20	13	15	9	20	19	5	17	7	22	9	16	13	14	14

Додатки

Продовж. додатка В6

Регіони	Середня нарахована заробітна плата, грн у розрахунку на одного працюючого	Середня призначена пенсія, грн у розрахунку на одного пенсіонера	Співвідношення середньої пенсії та середньої зарплати, %	Кількість введеного в експлуатацію житла, м ² на одну людину	Середній річний дохід грн у розрахунку на умовно допосередого	Середній річний витрат, грн у розрахунку на умовно допосередого	Частка доходів від особистого підприємного господарства, у сукупних доходах, %	Частка грошових доходів в сукупних доходах, %	Рівень бідності, %	Глибина бідності, %	Коефіцієнт Джині, %	Співвідношення середньодушових сукупних витрат до фактичної вартості харчування одиниці особи з 20% найменш забезпеченого населення (за регіональними цінами)	Забезпеченість приватним автомобілем, у розрахунку на 100 сімей	Питома вага витрат на харчування в сукупних витратах, %	Питома вага сукупних витрат на послуги, %	Питома вага витрат на заощадження та придбання нерухомості в структурі сукупних витрат, %
Рівненська	15	24	13	10	17	27	25	26	27	7	6	20	16	26	16	27
Сумська	17	12	11	19	20	21	17	15	14	12	8	13	21	7	14	22
Тернопільська	27	27	1	9	25	23	24	23	23	18	11	6	23	6	25	4
Харківська	9	8	18	26	5	10	7	10	9	22	12	7	7	18	3	19
Херсонська	19	21	8	16	13	16	19	9	20	23	18	4	8	3	19	11
Хмельницька	26	23	2	11	21	12	20	20	17	11	21	2	26	8	20	4
Черкаська	18	16	10	23	12	5	15	14	13	24	19	16	12	11	18	12
Чернівецька	21	25	9	4	22	14	13	16	21	9	25	18	14	9	8	3
Чернігівська	22	10	3	22	23	19	23	21	22	5	20	5	27	18	22	10
м. Київ	1	1	27	1	1	1	1	1	2	4	27	1	1	1	1	1
м. Севастополь	7	6	22	8	3	2	2	2	1	15	1	17	3	12	2	13

Додаток В7

Узагальнюючий показник матеріального добробуту населення, 2005 рік

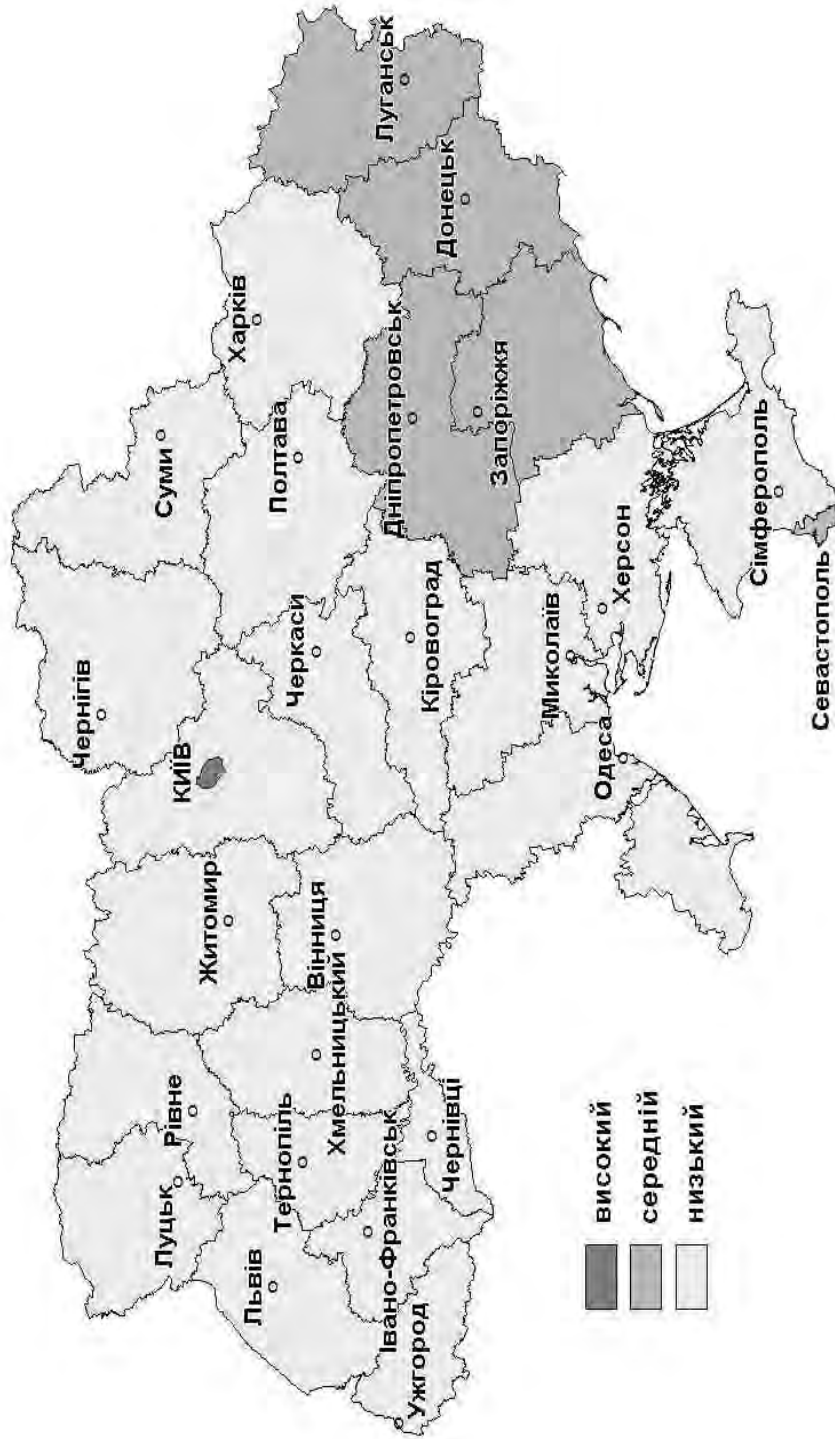

Показники умов проживання населення, 2000 рік

Регіони	Щільність населення, чол. на 1 кв. км	Рівень урбанізації, %	Забезпеченість житлом, загальна площа у розрахунку на одну особу	Питома вага міського населення, що проживає у містах, по відношенню до населення, більше 100 тис. жителів, %	Питома вага житла, обладнаного водопроводом у містах, %	Питома вага житла, обладнаного каналізацією у містах, %	Питома вага житла, обладнаного центральним опаленням у містах, %	Питома вага житла, обладнаного водопроводом у сільській місцевості, %	Питома вага житла, обладнаного каналізацією у сільській місцевості, %	Питома вага житла, обладнаного газом у сільській місцевості, %	Щільність автомобільних доріг загальної користування з твердим покриттям, у розрахунку на 1000 кв. км	Кількість лікарняних ліжок, у розрахунку на 1000 мешканців	Снігівка амбулаторно-поліклінічних закладів, тисяч вилікуваних у розрахунку на 1000 населених	Забезпеченість населення телефонними апаратами загального користування, у розрахунку на 100 сімей	Забезпеченість населення таксофонами, у розрахунку на 1000 міського населення	Середньодобовий обсяг телефонних розмов, години
АР Крим	80,5	62,4	16,4	29,0	86,9	86,0	77,4	57,0	37,1	97,0	295,1	92,7	169,6	39,1	33,3	4,9
Вінницька	68,5	48,2	19,7	21,6	64,5	62,9	64,8	5,7	3,8	80,4	375,9	90,1	140,7	30,4	21,9	6,1
Волинська	52,0	52,0	16,4	20,4	73,1	71,3	68,6	13,2	8,8	80,7	311,9	85,6	161,9	38,9	17,9	8,4
Дніпропетровська	115,5	83,6	17,4	63,4	76,6	75,0	76,7	28,1	15,6	83,3	423,6	109,9	256,2	39,5	25,2	8,3
Донецька	186,0	90,1	16,6	53,4	72,8	70,8	65,4	29,2	16,8	49,3	539,6	92,7	175,4	31,3	15,9	7,0
Житомирська	48,0	56,3	23,8	20,7	59,7	59,2	54,9	4,0	3,5	80,6	312,4	80,5	229,1	38,8	19,9	8,6
Закарпатська	100,0	38,7	16,6	9,8	72,5	72,4	65,0	43,0	40,7	73,7	182,6	84,3	188,6	28,0	7,3	2,1
Запорізька	73,5	76,5	16,4	57,3	76,7	75,9	75,3	20,4	14,9	89,2	310,9	108,5	181,9	48,9	30,8	8,0
Івано-Франківська	105,0	43,3	16,7	16,3	66,2	66,0	61,9	2,4	1,5	75,9	347,6	90,2	141,1	33,0	17,0	0,0
Київська	64,5	58,2	20,8	11,8	71,8	70,5	81,4	16,5	11,3	94,9	363,0	85,5	191,7	38,3	15,5	4,5
Кіровоградська	47,5	61,1	18,1	22,7	52,6	52,1	51,6	8,6	5,4	87,7	317,9	96,4	237,3	31,9	16,4	8,9
Луганська	98,5	86,3	17,8	35,3	63,0	61,4	59,6	20,6	14,8	65,9	267,5	99,3	205,4	34,1	14,2	7,6
Львівська	124,5	60,7	15,7	29,1	84,3	84,1	64,8	8,7	6,1	80,4	576,5	98,3	176,0	38,0	24,8	3,2
Миколаївська	52,5	66,0	16,9	39,1	68,9	68,0	69,1	20,7	10,9	88,4	240,9	88,1	177,7	45,4	19,3	9,8
Одеська	75,0	65,7	20,5	40,2	77,1	74,0	68,1	18,8	8,7	80,2	287,4	91,5	196,9	43,7	45,2	9,3

Рівень життя населення України

Продовж. додатка В8

Регіони	Щільність населення, чол. на 1 кв. км	Рівень урбанізації, %	Забезпеченість житлом, загальна площа у розрахунку на одну особу	Питома вага міського населення, що проживає у містах, що налічують більше 100 тис. жителів, %	Питома вага житла, обладнаного водопропуском у містах, %	Питома вага житла, обладнаного каналізацією у містах, %	Питома вага житла, обладнаного центральним опаленням у містах, %	Питома вага житла, обладнаного водопропуском у сільській місцевості, %	Питома вага житла, обладнаного каналізацією у сільській місцевості, %	Питома вага житла, обладнаного газом у сільській місцевості, %	Щільність автомобільних доріг загальної користування з твердим покриттям, у розрахунку на 1000 кв. км	Кількість лікарняних ліжок, у розрахунку на 1000 мешканців	Ємність амбулаторно-поліклінічних закладів, тисяч відвідувань за зміну у розрахунку на 1000 населення	Забезпеченість населення телефонним апаратами загального користування, у розрахунку на 100 сімей	Забезпеченість населення таксофонами, у розрахунку на 1000 міського населення	Середньодобовий обсяг телефонів, годин
Полтавська	58,0	58,8	17,7	32,9	66,6	66,0	69,1	19,8	17,1	88,4	348,3	87,6	224,6	36,4	18,8	5,4
Рівненська	59,0	47,5	16,5	20,6	71,8	71,6	71,3	11,6	8,6	73,4	281,6	89,5	192,3	36,9	17,4	0,5
Сумська	55,5	64,9	16,7	22,0	58,2	54,9	57,9	9,5	6,8	81,2	309,9	91,5	205,8	33,5	15,3	1,0
Тернопільська	83,5	44,0	17,6	20,3	74,9	74,7	70,1	12,3	4,8	85,3	417,4	94,7	172,2	43,3	20,3	1,3
Харківська	94,5	78,9	16,9	50,6	73,9	73,3	85,3	18,2	15,6	82,9	395,1	99,9	195,6	43,8	21,6	5,6
Херсонська	43,0	61,4	16,5	28,8	78,6	70,9	67,0	45,2	19,3	90,2	208,9	92,7	170,7	36,8	20,2	7,3
Хмельницька	70,5	52,9	19,2	25,5	66,8	64,5	63,8	5,0	3,6	87,0	387,7	91,7	177,9	39,8	16,5	9,9
Черкаська	69,0	54,7	19,3	21,3	61,1	60,7	65,0	14,8	12,8	85,9	331,3	90,0	192,1	35,6	16,8	3,8
Чернівецька	115,0	42,7	17,1	27,8	54,1	53,9	51,1	1,5	0,9	81,6	624,1	87,5	162,1	39,2	24,1	3,1
Чернігівська	40,0	58,7	18,4	24,4	59,4	55,4	61,6	4,4	3,3	78,2	200,6	114,8	189,0	39,2	15,6	3,5
м. Київ	3293,0	100,0	16,0	99,7	97,5	97,4	97,4	100,0	100,0	100,0	1961,3	116,9	311,8	85,2	27,8	21,2
м. Севастополь	432,5	94,2	14,6	89,3	94,0	84,3	81,4	47,8	12,4	97,2	507,3	80,6	196,0	61,2	32,2	6,8

Ранги показників умов проживання населення, 2000 рік

Регіони	Щільність населення, чол. на 1 кв. км	Рівень урбанізації, %	Забезпеченість житлом, загальна площа у розрахунку на одну особу	Питома вага міського населення, що проживає у містах, що налічують більше 100 тис. жителів, %	Питома вага житла, обладнаного водопроводом у містах, %	Питома вага житла, обладнаного водопроводом у сільській місцевості, %	Питома вага житла, обладнаного каналізацією у містах, %	Питома вага житла, обладнаного каналізацією у сільській місцевості, %	Питома вага житла, обладнаного газом у сільській місцевості, %	Щільність автомобільних доріг загального користування з твердим покриттям, у розрахунку на 1000 кв. км	Кількість лікарняних ліжок, у розрахунку на 1000 мешканців	Ємність амбулаторно-поліклінічних закладів, тисяч відвідувань за зміну у розрахунку на 1000 населення	Забезпеченість населення телефонними апаратами загального користування, у розрахунку на 100 сімей	Забезпеченість населення таксофонами, у розрахунку на 1000 міського населення	Середньодобовий обсяг телемовлення, годин
АР Крим	12	11	24	12	3	2	5	2	3	20	10	23	12	2	17
Вінницька	17	22	4	19	20	20	18	22	19	10	17	27	26	9	14
Волинська	23	21	22	23	11	12	12	15	17	17	23	25	13	16	7
Дніпропетровська	5	5	12	3	8	6	6	7	13	6	3	2	9	6	8
Донецька	3	3	18	5	12	14	15	6	27	4	12	20	25	22	12
Житомирська	24	18	1	21	23	23	25	24	18	16	27	4	14	13	6
Закарпатська	8	27	19	27	13	10	16	5	24	27	25	15	27	27	23
Запорізька	14	7	22	4	7	5	7	10	6	18	4	16	3	4	9
Івано-Франківська	7	25	16	25	19	17	21	26	23	13	16	26	23	18	27
Київська	18	17	2	26	14	15	3	14	4	11	24	13	15	24	18
Кіровоградська	25	13	8	17	27	27	26	21	9	15	8	3	24	21	5
Луганська	9	4	9	9	21	21	23	9	26	23	6	7	21	26	10
Львівська	4	14	26	11	4	4	18	20	19	3	7	19	16	7	21
Миколаївська	22	8	14	8	16	16	10	8	8	24	20	18	4	14	3
Одеська	13	9	3	7	6	8	13	12	21	21	14	8	6	1	4
Полтавська	20	15	10	10	18	17	10	11	7	12	21	5	19	15	16

Рівень життя населення України

Продовж. додатка В9

Регіони	Щільність населення, чол. на 1 кв. км	Рівень урбанізації, %	Забезпеченість житлом, загальна площа у розрахунку на одну особу	Питома вага міського населення, що проживає у містах, що налічують більше 100 тис. жителів, %	Питома вага міста, обладнаного водопроводом у містах, %	Питома вага міста, обладнаного каналізацією у містах, %	Питома вага міста, обладнаного центральним опаленням у містах, %	Питома вага міста, обладнаного водопроводом у сільській місцевості, %	Питома вага міста, обладнаного каналізацією у сільській місцевості, %	Питома вага міста, обладнаного газом у сільській місцевості, %	Щільність автомобільних доріг загального користування з твердим покриттям, у розрахунку на 1000 кв. км	Кількість лікарняних ліжок, у розрахунку на 1000 мешканців	Ємність амбулаторно-поліклінічних закладів, тисяч влідувань за зміну у розрахунку на 1000 населення	Забезпеченість населення телефонними апаратами загального користування, у розрахунку на 100 сімей	Забезпеченість населення таксофонами, у розрахунку на 1000 міського населення	Середньодобовий обсяг телемовлень, голин
Рівненська	19	23	20	22	14	11	8	18	17	25	22	19	11	17	17	26
Сумська	21	10	16	18	25	25	24	19	18	16	19	14	6	22	25	25
Тернопільська	11	24	11	24	9	7	9	17	21	12	7	9	21	7	11	24
Харківська	10	6	14	6	10	9	2	13	7	14	8	5	10	5	10	15
Херсонська	26	12	20	13	5	13	14	4	4	5	25	10	22	18	12	11
Хмельницька	15	20	6	15	17	19	20	23	23	10	9	13	17	8	20	2
Черкаська	16	19	5	20	22	22	16	15	11	11	14	18	12	20	19	19
Чернівецька	6	26	13	14	26	26	27	27	27	15	2	22	24	11	8	22
Чернігівська	27	16	7	16	24	24	22	24	25	22	26	2	14	10	23	20
м. Київ	1	1	25	1	1	1	1	1	1	1	1	1	1	1	5	1
м. Севастополь	2	2	27	2	2	3	4	3	12	2	5	26	9	2	3	13

Узагальнюючий показник умов проживання населення в регіонах України, 2000 рік

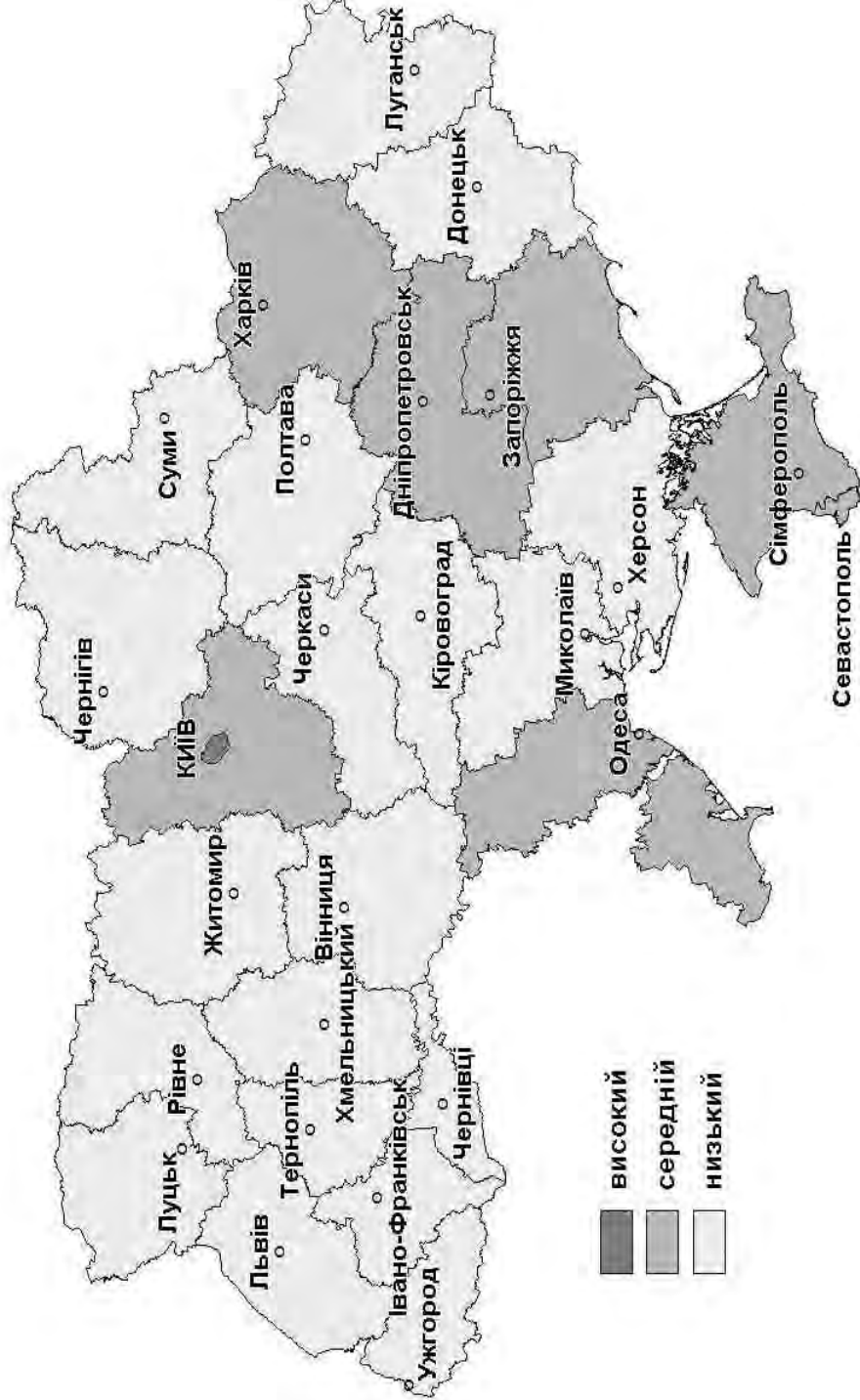

Показники умов проживання населення, 2005 рік

Регіони	Щільність населення, чол. на 1 кв. км	Рівень урбанізації, %	Забезпеченість житлом, загальна площа у розрахунку на одну особу	Питома вага міського населення, що проживає у містах, що налічують більше 100 тис. жителів, %	Питома вага житла, обданого водопостачанням, %	Питома вага житла, обданого централізованим опаленням у містах, %	Питома вага житла, обданого водопостачанням у сільській місцевості, %	Питома вага житла, обданого каналізацією у сільській місцевості, %	Питома вага житла, обданого газом у сільській місцевості, %	Щільність автомобільних доріг загальної користування з твердим покриттям, у розрахунку на 1000 кв. км	Кількість лікарняних ліжок, у розрахунку на 1000 мешканців	Ємність амбулаторно-поліклінічних закладів, тисяч відвідувань за зміну у розрахунку на 1000 населення	Забезпеченість населення телефонними апаратами загального користування, у розрахунку на 100 сімей	Забезпеченість населення таксофонами, у розрахунку на 1000 міського населення	Середньодобовий обсяг телемовлення, годин	
АР Крим	76	62,9	19,0	30,1	87,5	86,7	78,9	49,5	39,1	97,9	244,60	90,6	176,6	50	33,2	8,5
Вінницька	64	47,7	25,4	21,3	64,0	62,5	63,5	6,5	5,0	81,5	359,22	92,1	152,5	39	20,8	14,8
Волинська	52	50,7	19,5	19,7	74,1	72,5	68,7	17,2	12,5	81,6	306,88	82,5	173,2	47	15,3	10,0
Дніпропетровська	108	83,4	22,5	64,7	76,5	75,2	77,7	30,5	19,9	86,2	287,85	109,0	270,6	60	18,8	16,2
Донецька	174	90,3	21,5	52,3	73,5	72,1	66,1	31,1	20,2	51,7	303,86	90,5	204,0	47	14,7	12,4
Житомирська	45	56,8	23,3	20,8	59,7	59,3	55,1	4,3	3,9	81,5	284,70	80,8	242,7	47	18,5	12,0
Закарпатська	97	37,1	21,1	9,4	73,7	73,7	66,5	46,8	45,3	75,7	260,15	82,0	199,7	41	13,8	1,9
Запорізька	68	76,2	21,4	57,7	77,2	75,8	75,2	22,9	17,4	89,7	256,39	98,6	199,4	68	32,8	19,0
Івано-Франківська	100	42,6	21,6	15,9	68,2	68,1	65,3	3,2	2,0	79,5	299,30	91,3	149,0	44	15,5	0,0
Київська	63	59,5	27,7	11,7	74,7	73,4	85,5	19,9	16,6	95,8	293,78	81,5	195,0	50	15,3	7,0
Кіровоградська	43	61,1	23,2	23,1	65,2	64,8	66,6	9,9	6,8	87,6	266,05	97,2	254,1	41	18,2	15,9
Луганська	90	86,4	23,2	32,9	65,7	64,6	61,8	21,0	16,7	70,1	217,60	106,7	222,2	46	10,8	12,0
Львівська	118	60,1	19,8	28,5	84,3	84,1	64,3	11,5	8,8	81,3	382,31	97,0	187,6	54	21,5	8,0
Миколаївська	50	67,1	21,2	41,7	70,9	70,3	66,5	22,5	14,5	91,4	196,39	87,2	183,4	55	19,6	10,9
Одеська	72	66,1	21,0	41,7	7,8	77,5	66,2	27,3	16,5	88,2	247,36	91,1	212,8	69	24,9	13,6

Додатки

Продовж. додатка В11

Регіони	Щільність населення, чол. на 1 кв. км	Рівень урбанізації, %	Забезпеченість житлом, загальна площа у розрахунку на одну особу	Питома вага міського населення, що проживає у містах, що пагінують більше 100 тис. жителів, %	Питома вага житла, об'єднаного водопроводом у містах, %	Питома вага житла, об'єднаного каналізацією у містах, %	Питома вага житла, об'єднаного центральним опаленням у містах, %	Питома вага житла, об'єднаного водопроводом у сільській місцевості, %	Питома вага житла, об'єднаного каналізацією у сільській місцевості, %	Питома вага житла, об'єднаного газом у сільській місцевості, %	Щільність автомобільних доріг загального користування з твердим покриттям, у розрахунку на 1000 кв. км	Кількість лікарняних ліжок, у розрахунку на 1000 мешканців	Ємність амбулаторно-поліклінічних закладів, тисяч відвідувань за зміну у розрахунку на 1000 населення	Забезпеченість населення телефонними апаратами загального користування, у розрахунку на 100 сімей	Забезпеченість населення на 1000 міського населення таксофонами, у розрахунку	Середньодобовий обсяг телемовлення, годин
Полтавська	54	59,8	23,4	34,7	66,8	66,5	69,7	21,3	18,7	91,1	306,79	89,1	246,5	50	14,7	8,7
Рівненська	58	47,3	20,1	21,4	72,8	72,8	73,1	14,7	12,3	76,0	251,66	90,9	204,7	46	17,5	3,6
Сумська	52	65,9	22,0	22,8	64,3	60,8	74,4	11,5	9,2	82,9	305,93	93,2	224,4	46	14,7	1,9
Тернопільська	81	42,9	21,7	19,7	75,6	75,1	69,6	15,4	7,4	89,0	366,87	91,4	181,8	50	21,1	2,0
Харківська	90	79,3	21,6	51,7	77,5	76,9	90,8	20,3	18,3	87,8	304,17	98,7	216,3	60	21,9	13,6
Херсонська	40	60,5	21,4	28,1	79,6	71,8	66,2	41,6	25,0	96,6	173,67	105,0	190,6	51	23,9	12,0
Хмельницька	67	52,7	23,4	18,7	67,9	65,9	67,2	6,0	4,4	88,5	346,42	88,8	184,2	47	17,7	14,8
Черкаська	64	54,9	25,3	21,8	62,3	62,2	67,5	17,2	16,0	86,9	292,72	90,7	206,2	48	17,3	12,1
Чернівецька	112	41,1	21,3	26,8	55,2	55,2	54,1	4,3	4,1	82,5	354,14	91,5	175,3	51	25,1	4,4
Чернігівська	37	60,3	24,0	25,7	61,1	58,5	64,3	5,6	4,0	75,1	240,76	112,1	205,6	50	17,8	7,5
м. Київ	3367	100,0	20,2	100,0	98,8	98,8	99,3	0,0	0,0	0,0	1955,5	113,6	307,7	92	19,6	61,0
м. Севастополь	421	94,1	19,4	89,7	95,5	87,6	85,2	83,3	60,7	95,2	502,2	79,1	195,1	94	35,8	10,1

Ранги показників умов проживання населення, 2005 рік

Регіони	Щільність населення, чол. на 1 кв. км	Рівень урбанізації, %	Забезпеченість житлом, загальна площа у розрахунку на одну особу	Питома вага міського населення, що проживає у містах, що налічують більше 100 тис. жителів, %	Питома вага житла, обладнаного водопостачанням у містах, %	Питома вага житла, обладнаного каналізацією у містах, %	Питома вага житла, обладнаного централізованим опаленням у містах, %	Питома вага житла, обладнаного водопостачанням у сільській місцевості, %	Питома вага житла, обладнаного каналізацією у сільській місцевості, %	Питома вага житла, обладнаного газом у сільській місцевості, %	Щільність автомобільних доріг загального користування з твердим покриттям, у розрахунку на 1000 кв. км	Кількість лікарняних ліжок, у розрахунку на 1000 мешканців	Ємність амбулаторно-поліклінічних закладів, тисяч відвідувань за зміну у розрахунку на 1000 населення	Забезпеченість населення телефонними апаратами загального користування, у розрахунку на 100 сімей	Забезпеченість населення таксофонами, у розрахунку на 1000 міського населення	Середньодобовий обсяг телемовлення, годин
АР Крим	12	11	27	11	3	3	5	2	3	1	23	18	23	13	2	18
Вінницька	16	22	2	20	22	22	24	21	21	18	5	11	26	27	10	6
Волинська	21	21	25	22	11	13	12	14	15	17	8	23	25	20	21	16
Дніпропетровська	6	5	10	3	8	8	6	6	6	14	16	3	2	6	13	3
Донецька	3	3	15	5	13	14	20	5	5	26	12	19	13	18	23	9
Житомирська	24	18	7	21	25	25	26	24	25	18	17	26	5	17	14	11
Закарпатська	8	27	20	27	12	10	16	3	2	23	19	24	14	25	26	25
Запорізька	14	7	16	4	7	7	7	8	9	7	20	7	15	4	3	2
Івано-Франківська	7	25	13	25	16	17	21	26	26	21	13	14	27	24	20	27
Київська	18	17	1	26	10	11	3	13	11	3	14	25	17	11	21	21
Кіровоградська	25	12	8	16	20	20	15	20	20	12	18	8	3	26	15	4
Луганська	9	4	8	10	19	21	25	11	10	25	25	4	7	21	27	13
Львівська	4	15	24	12	4	4	22	18	18	20	3	9	19	8	8	19
Миколаївська	23	8	19	7	15	16	16	9	14	5	26	22	21	7	11	14
Одеська	13	9	21	7	27	5	18	7	12	10	22	15	9	3	5	7

Додатки

Продовж. додатка В12

Регіони	Щільність населення, чол. на 1 кв. км	Рівень урбанізації, %	Забезпеченість житлом, загальна площа у розрахунку на одну особу	Питома вага міського населення, що проживає у містах, що налічують більше 100 тис. жителів, %	Питома вага життя, обладнаного водопроводом у містах, %	Питома вага життя, обладнаного каналізацією у містах, %	Питома вага життя, обладнаного центральним опаленням у містах, %	Питома вага життя, обладнаного водопроводом у сільській місцевості, %	Питома вага життя, обладнаного каналізацією у сільській місцевості, %	Питома вага життя, обладнаного газом у сільській місцевості, %	Щільність автомобільних доріг загального користування з твердим покриттям, у розрахунку на 1000 кв. км	Кількість лікарняних ліжок, у розрахунку на 1000 мешканців	Ємність амбулаторно-поліклінічних закладів, тисяч відвідувань за зміну у розрахунку на 1000 населення	Забезпеченість населення телефонними апаратами загального користування, у розрахунку на 100 сімей	Забезпеченість населення таксофонами, у розрахунку на 1000 міського населення	Середньодобовий обсяг телемовлення, годин
Полтавська	20	16	5	9	18	18	10	10	7	6	9	20	4	14	23	17
Рівненська	19	23	23	19	14	12	9	17	16	22	21	16	12	22	18	23
Сумська	21	10	11	17	21	24	8	18	17	15	10	10	6	23	23	26
Тернопільська	11	24	12	22	9	9	11	16	19	8	4	13	22	15	9	24
Харківська	9	6	13	6	6	6	2	12	8	11	11	6	8	5	7	8
Херсонська	26	13	16	13	5	15	18	4	4	2	27	5	18	9	6	12
Хмельницька	15	20	5	24	17	19	14	22	22	9	7	21	20	19	17	5
Черкаська	16	19	3	18	23	23	13	14	13	13	15	17	10	16	19	10
Чернівецька	5	26	18	14	26	27	27	24	23	16	6	12	24	10	4	22
Чернігівська	27	14	4	15	24	26	22	23	24	24	24	2	11	12	16	20
м. Київ	1	1	22	1	1	1	1	27	27	27	1	1	1	2	11	1
м. Севастополь	2	2	26	2	2	2	4	1	1	4	2	27	16	1	1	15

Узагальнюючий показник умов проживання населення в регіонах України, 2005 рік

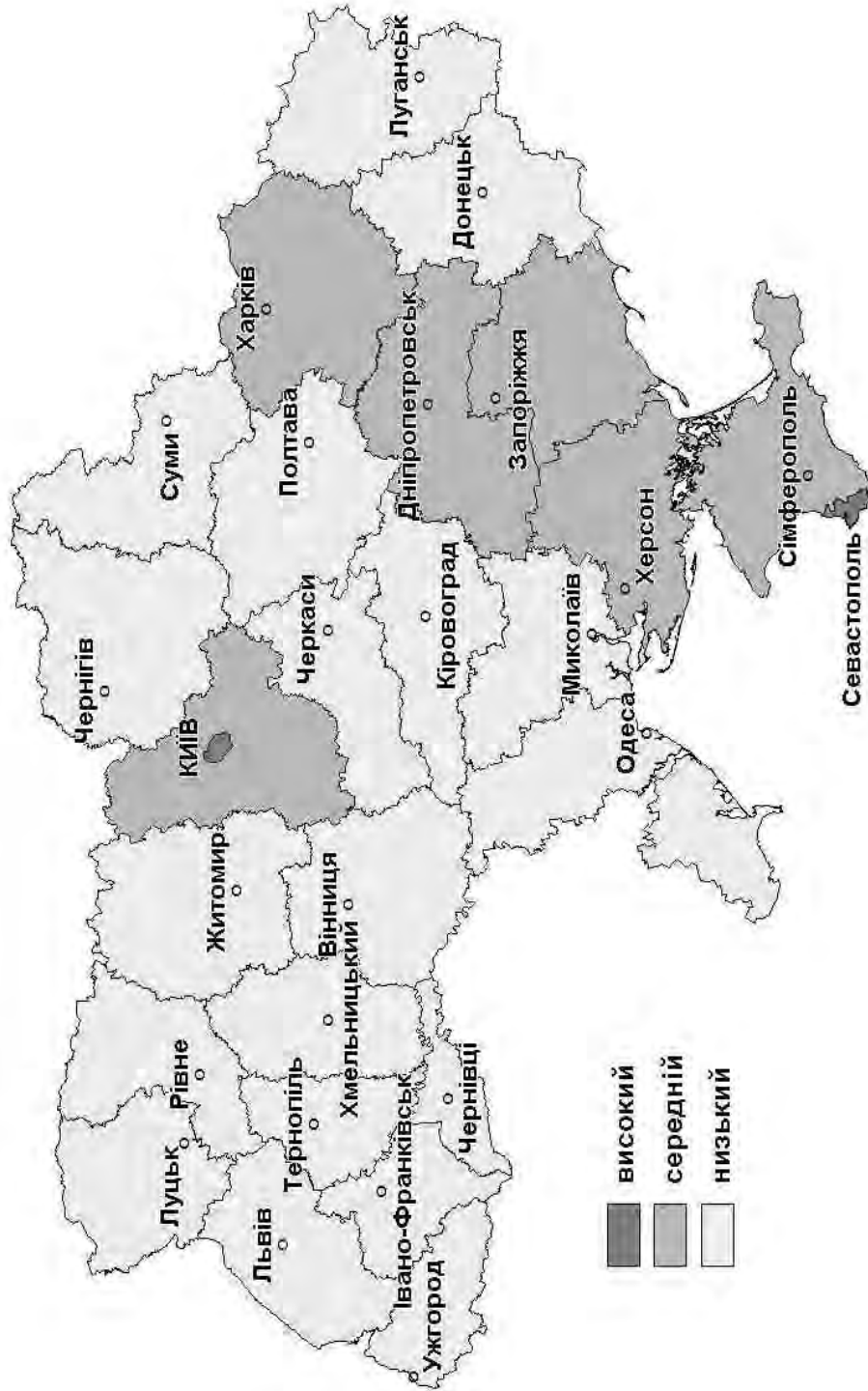

Показники соціального середовища, 2000 рік

Регіони	Коефіцієнт злочинності	Питома вага тяжких злочинів у загальній кількості, %	Кількість самотубств, у розрахунку на 100 000 населення	Кількість вперше в житті встановлених діагнозів активного туберкульозу, у розрахунку на 10000 населення	Кількість хворих, що взяті на облік з метою лікування і реабілітації від алкоголізму та алкогольних психозів, у розрахунку на 10000 населення	Кількість хворих, що взяті на облік з метою лікування і реабілітації від розладів психіки внаслідок вживання наркотичних та інших психоактивних речовин, у розрахунку на 100000 населення	Питома вага безробітних в міській місцевості, які не мають роботи більше 1 року, %	Співвідношення розумчесь та шлюбів, разів	Питома вага народжених поза шлюбом, %	Кількість ДТП, у розрахунку на 100 км доріг	Заборгованість по виплаті заробітної плати, грн у розрахунку на 1 працівника	Питома вага населення, яким не вдалося забезпечити навіть логастного харчування (за самооцінкою)
Республіка Крим	1431	36,7	34,1	57,2	70,0	23,2	45,7	1,4	26,1	18,2	603,7	16,9
Вінницька	774	37,9	28,3	55,6	105,0	12,6	45,3	1,7	17,3	8,8	578,9	17,5
Волинська	722	42,5	19,9	58,0	92,5	17,7	47,1	2,0	8,0	8,3	493,5	11,7
Дніпропетровська	1774	33,9	32,7	63,2	131,7	50,4	47,8	1,2	22,9	18,9	987,6	24,8
Донецька	1110	37,5	39,1	68,6	110,0	21,3	47,3	1,1	21,2	14,2	1229,2	16,8
Житомирська	1106	38,3	29,4	65,7	135,7	24,9	30,9	1,5	16,4	7,3	677,2	25,9
Закарпатська	523	36,7	16,4	48,3	94,7	2,8	40,2	3,0	12,5	15,2	307,2	15,0
Запорізька	1634	37,7	37,0	65,6	99,0	36,2	60,7	1,2	20,6	17,0	721,6	21,3
Івано-Франківська	611	41,5	13,0	57,9	77,7	8,9	57,7	2,0	9,3	10,7	452,8	15,6
Київська	871	37,8	29,1	54,5	194,4	15,9	45,6	1,4	17,3	12,0	701,1	19,3
Кіровоградська	1103	38,1	40,2	64,0	96,9	20,9	51,2	1,2	24,5	6,0	693,3	13,3
Луганська	1497	38,8	37,1	76,2	135,8	19,7	48,3	1,1	21,6	12,1	1027,2	28,8
Львівська	814	39,2	10,3	65,0	74,9	8,7	53,9	1,9	6,9	11,9	596,4	19,8
Миколаївська	1387	38,4	33,6	72,9	82,8	39,1	52,1	1,3	24,6	12,3	933,6	23,2
Одеська	1075	38,6	34,4	69,3	122,6	54,8	50,4	1,6	21,9	19,0	584,9	23,7

Рівень життя населення України

Продовж. додатка В14

Регіони	Коефіцієнт злочинності	Питома вага тяжких злочинів у загальній кількості, %	Кількість самотубств, у розрахунку на 100 000 населення	Кількість вперше в житті встановлених діагностів активного туберкульозу, у розрахунку на 100 000 населення	Кількість хворих, що взяті на облік з метою лікування і реабілітації від розладів психіки внаслідок вживання наркотичних та інших психоактивних речовин, у розрахунку на 100 000 населення	Кількість хворих, що взяті на облік з метою лікування і реабілітації від розладів психіки внаслідок вживання наркотичних та інших психоактивних речовин, у розрахунку на 100 000 населення	Кількість хворих, що взяті на облік з метою лікування і реабілітації від розладів психіки внаслідок вживання наркотичних та інших психоактивних речовин, у розрахунку на 100 000 населення	Питома вага безробітних в міській місцевості, які не мають роботи більше 1 року, %	Співвідношення розлучень та шлюбів, разів	Питома вага народжених поза шлюбом, %	Кількість ДТП, у розрахунку на 100 км доріг	Заборованість по виplatі заробітної плати, грн у розрахунку на 1 працівника	Питома вага населення, яким не вдалося забезпечити навіть достатнього харчування (за самоопинкою)
Полтавська	1059	36,3	41,1	49,9	114,7	22,8	51,7	1,2	17,5	9,2	714,4	16,6	
Рівненська	635	40,9	18,7	65,7	93,3	15,2	56,7	2,1	8,0	9,7	473,6	16,9	
Сумська	1088	43,8	49,7	54,7	94,9	13,1	55,4	1,3	16,5	8,0	679,0	30,0	
Тернопільська	556	40,4	11,2	44,3	91,7	5,3	57,5	2,5	6,0	7,1	539,8	20,3	
Харківська	1458	34,8	35,9	54,3	113,6	8,0	52,2	1,2	22,9	16,5	872,7	27,9	
Херсонська	1183	40,5	39,6	92,2	84,0	29,8	38,5	1,4	25,8	11,5	708,0	22,2	
Хмельницька	715	42,6	25,3	54,3	123,1	21,5	58,6	1,7	14,1	8,0	491,9	17,4	
Черкаська	997	40,2	34,4	50,7	96,6	18,3	56,8	1,2	18,1	11,1	776,3	29,9	
Чернівецька	511	38,4	9,9	45,8	61,2	6,6	66,9	1,7	12,6	9,3	451,8	8,1	
Чернігівська	983	39,1	43,8	62,2	113,9	20,3	51,6	1,4	15,4	7,6	563,0	13,5	
м. Київ	1086	35,1	3,3	36,7	46,7	46,0	52,4	1,4	18,0	164,7	983,1	18,3	
м. Севастополь	1112	38,5	28,8	50,1	145,2	23,9	45,7	1,2	22,9	57,6	908,4	11,7	

Ранги показників соціального середовища, 2000 рік

Регіони	Коефіцієнт злочинності	Питома вага тяжких злочинів у загальній кількості, %	Кількість самотубств, у розрахунку на 100 000 населення	Кількість вперше в житті встановлених діагнозів активного туберкульозу, у розрахунку на 10000 населення	Кількість хворих, що взяті на облік з метою лікування і реабілітації від алкоголізму та алкогольних психозів, у розрахунку на 100000 населення	Кількість хворих, що взяті на облік з метою лікування і реабілітації від розладів психіки внаслідок вживання наркотичних та інших психоактивних речовин, у розрахунку на 100000 населення	Питома вага безробітних в міській місцевості, які не мають роботи більше 1 року, %	Співвідношення розлучень та шлюбів, разів	Питома вага народжених поза шлюбом, %	Кількість ДТТ, у розрахунку на 100 км доріг	Заборогованість по виплаті заробітної плати, грн у розрахунку на 1 працівника	Питома вага населення, яким не вдалося забезпечити навіть достатнього харчування (за самооцінкою)
Республіка Крим	23	5	16	13	3	19	6	12	27	23	12	10
Вінницька	8	10	10	12	16	7	4	7	12	8	9	13
Волинська	7	25	8	15	9	11	8	4	3	7	6	2
Дніпропетровська	27	1	14	17	23	26	10	19	22	24	25	22
Донецька	19	7	22	23	17	16	9	26	18	19	27	9
Житомирська	18	12	13	21	24	21	1	11	10	3	13	23
Закарпатська	2	5	6	4	11	1	3	1	6	20	1	6
Запорізька	26	8	20	20	15	23	26	19	17	22	19	18
Івано-Франківська	4	24	5	14	5	6	24	4	5	12	3	7
Київська	10	9	12	10	27	10	5	12	13	16	16	15
Кіровоградська	17	11	24	18	14	15	13	19	24	1	15	4
Луганська	25	17	21	26	25	13	11	26	19	17	26	25
Львівська	9	19	3	19	4	5	19	6	2	15	11	16
Миколаївська	22	13	15	25	6	24	16	17	25	18	23	20
Одеська	14	16	17	24	21	27	12	10	20	25	10	21
Полтавська	13	4	25	5	20	18	15	19	14	9	18	8

Рівень життя населення України

Продовж. додатка В15

Регіони	Коефіцієнт злочинності	Питома вага тяжких злочинів у загальній кількості, %	Кількість самотубств, у розрахунку на 100 000 населення	Кількість вперше в житті встановлених діагностів активного туберкульозу, у розрахунку на 10000 населення	Кількість хворих, що взяті на облік з метою лікування і реабілітації від алкоголізму та алкогольних психозів, у розрахунку на 100 000 населення	Кількість хворих, що взяті на облік з метою лікування і реабілітації від розладів психіки внаслідок вживання наркотичних та інших психоактивних речовин, у розрахунку на 100 000 населення	Питома вага безробітних в місцях міцевості, які не мають роботи більше 1 року, %	Співвідношення розлучень та шлюбів, разів	Питома вага народжених поза шлюбом, %	Кількість ДПП, у розрахунку на 100 км доріг	Заборгованість по виплаті заробітної плати, грн у розрахунку на 1 працівника	Питома вага населення, яким не вдалося забезпечити навіть достатнього харчування (за самооцінкою)
Рівненська	5	23	7	21	10	9	21	3	4	11	4	10
Сумська	16	27	27	11	12	8	20	17	11	5	14	27
Тернопільська	3	21	4	2	8	2	23	2	1	2	7	17
Харківська	24	2	19	8	18	4	17	19	21	21	21	24
Херсонська	21	22	23	27	7	22	2	12	26	14	17	19
Хмельницька	6	26	9	8	22	17	25	7	8	5	5	12
Черкаська	12	20	17	7	13	12	22	19	16	13	20	26
Чернівецька	1	13	2	3	2	3	27	7	7	10	2	1
Чернігівська	11	18	26	16	19	14	14	12	9	4	8	5
м. Київ	15	3	1	1	1	25	18	12	15	27	24	14
м. Севастополь	20	15	11	6	26	20	6	19	23	26	22	2

Додаток В17

Показники соціального середовища, 2005 рік

Регіони	Коефіцієнт злочинності	Питома вага тяжких злочинів у загальній кількості, %	Кількість самотубств, у розрахунку на 100000 населення	Кількість вперше в житті встановлених діагнозів активного туберкульозу, у розрахунку на 10000 населення	Кількість хворих, що взяті на облік з метою лікування та алкоготельних психозів, у розрахунку на 100000 населення	Кількість хворих, що взяті на облік з метою лікування і реабілітації від розладів психіки внаслідок вживання наркотичних та інших психоактивних речовин, у розрахунку на 100000 населення	Питома вага безробітних в міській місцевості, які не мають роботи більше 1 року, %	Співвідношення розлучень та шлюбів, разів	Питома вага народжених поза шлюбом, %	Кількість ДТП, у розрахунку на 100 км доріг	Заборогованість по виплаті заробітної плати, грн у розрахунку на 1 працівника	Питома вага населення, яким не вдалося забезпечити наявність достатнього харчування (за самооцінкою)
Республіка Крим	1198	44,0	27,8	88,0	103,9	14,4	33,5	1,7	29,8	39,0	1486	1,5
Вінницька	733	47,1	26,0	70,4	118,7	10,0	28,8	1,8	19,7	12,4	1045	3,7
Волинська	820	50,0	17,8	68,7	116,8	9,0	43,4	2,5	9,3	11,2	569	4,7
Дніпропетровська	1343	48,3	25,4	82,1	111,1	26,2	30,5	1,6	27,1	46,3	1204	8,5
Донецька	1253	44,1	27,3	103,9	122,9	18,6	25,1	1,6	26,6	53,2	965	3,1
Житомирська	749	47,3	26,1	96,8	161,6	13,0	32,6	1,8	22,5	15,0	493	5,0
Закарпатська	532	40,9	15,6	59,2	142,8	1,1	16,5	3,2	14,3	28,6	1070	70,1
Запорізька	1522	44,8	29,7	92,9	114,2	26,8	43,2	1,6	29,4	33,6	1017	4,5
Івано-Франківська	536	43,8	13,0	79,3	118,2	3,8	40,6	2,3	11,1	21,2	744	1,5
Кіївська	762	54,0	24,9	70,5	240,9	9,5	35,6	1,9	21,1	24,6	879	3,8
Кіровоградська	896	49,9	31,2	110,7	107,8	20,0	36,1	1,5	31,4	14,2	1132	8,0
Луганська	1456	41,5	27,5	115,0	164,3	23,2	34,8	1,6	24,8	42,7	558	4,4
Львівська	725	51,3	8,8	78,9	107,8	5,0	23,7	2,6	8,6	23,7	789	2,9
Миколаївська	1157	42,0	28,4	111,5	86,9	16,6	27,5	1,6	29,9	25,7	980	4,2
Одеська	978	48,7	26,6	95,6	123,9	24,9	40,0	1,8	25,9	39,2	1703	4,8
Полтавська	1147	45,4	26,8	56,5	115,9	9,6	40,2	1,6	23,5	16,2	747	2,9

Додатки

Продовж. додатка В17

Регіони	Коефіцієнт злочинності	Питома вага тяжких злочинів у загальній кількості, %	Кількість самотубств, у поразку на 100 000 населення	Кількість вперше в житті встановлених діагностично-активних туберкульозів, у поразку на 100 000 населення	Кількість хворих, що взяті на облік з метою лікування і реабілітації від алкоголізму та алкогольних психозів, у поразку на 100 000 населення	Кількість хворих, що взяті на облік з метою лікування і реабілітації від розладів психіки внаслідок вживання наркотичних та інших психоактивних речовин, у поразку на 100 000 населення	Питома вага безробітних в місяці місцевості, які не мають роботи більше 1 року, %	Співвідношення розлучень та шлюбів, разів	Питома вага народжених поза шлюбом, %	Кількість ДТП, у поразку на 100 км доріг	Заборгованість по виплаті зарплати, грн у поразку на 1 працівника	Питома вага населення, яким не вдалося забезпечити навіть основні потреби (за самооцінкою)
Рівненська	666	48,4	15,6	81,2	143,3	9,3	35,2	2,4	9,1	17,5	775	1,6
Сумська	918	53,6	37,9	58,7	65,2	10,4	45,6	1,6	23,8	12,8	795	7,9
Тернопільська	510	56,8	10,9	67,9	128,9	6,4	31,9	2,2	7,0	14,8	1287	15,0
Харківська	1126	39,3	19,1	90,8	92,1	7,6	32,8	1,7	26,9	36,6	910	4,4
Херсонська	1169	42,9	31,9	174,9	124,8	12,6	28,4	1,6	31,1	26,6	1194	4,3
Хмельницька	767	51,6	17,1	64,4	167,7	12,0	39,7	1,8	16,1	13,7	973	8,8
Черкаська	762	47,0	27,8	69,2	109,5	11,7	26,7	1,6	25,6	19,3	1191	9,4
Чернівецька	565	46,5	11,8	56,5	134,0	5,5	23,5	2,0	13,7	36,6	1007	2,6
Чернігівська	803	50,5	42,0	77,0	137,6	15,5	36,7	1,7	23,0	6,8	634	4,3
м. Київ	1247	43,7	1,7	46,5	49,6	18,0	42,2	2,1	18,3	203,4	1344	5,4
м. Севастополь	1253	45,9	21,5	62,4	175,1	33,7	0,0	1,7	23,6	96,9	1092	6,8

Ранги показників соціального середовища, 2005 рік

Регіони	Коефіцієнт злочинності	Літима вага тяжких злочинів у загальній кількості, %	Кількість самотубств, у розрахунку на 100000 населення	Кількість вперше в житті встановлених діагностичних туберкульозів, у розрахунку на 100000 населення	Кількість хворих, що взяті на облік з метою лікування і реабілітації від алкоголізму та алкогольних психозів, у розрахунку на 100000 населення	Кількість хворих, що взяті на облік з метою лікування і реабілітації з метою лікування і реабілітації вживання наркотичних та інших психотропних речовин, у розрахунку на 100000 населення	Літима вага безробітних в міській місцевості, які не мають роботи більше 1 року, %	Співвідношення розлучень та шлюбів, разів	Літима вага народжених поза шлюбом, %	Кількість ДТТ, у розрахунку на 100 км доріг	Заборованість по виплаті зарплати літати, грн у розрахунку на 1 працівника	Літима вага населення, яким не вдалося забезпечити навіть достатнього харчування (за самооцінкою)
Республіка Крим	21	8	20	18	5	17	14	14	24	21	26	1
Вінницька	7	15	14	11	14	11	9	10	10	3	17	8
Волинська	13	21	9	9	12	7	26	3	4	2	3	16
Дніпропетровська	25	17	13	17	9	25	10	18	22	24	23	23
Донецька	23	9	18	23	15	21	5	18	20	25	12	7
Житомирська	8	16	15	22	23	16	12	10	12	8	1	18
Закарпатська	2	2	6	5	21	1	2	1	7	17	18	27
Запорізька	27	10	23	20	10	26	25	18	23	18	16	15
Івано-Франківська	3	7	5	15	13	2	23	5	5	12	5	1
Київська	9	26	12	12	27	9	17	9	11	14	10	9
Кіровоградська	14	20	24	24	6	22	18	27	27	6	20	22
Луганська	26	3	19	26	24	23	15	18	17	23	2	13
Львівська	6	23	2	14	7	3	4	2	2	13	8	5
Миколаївська	19	4	22	25	3	19	7	18	25	15	14	10
Одеська	16	19	16	21	16	24	21	10	19	22	27	17

Додатки

Продовж. додатка В18

Регіони	Коефіцієнт злочинності	Питома вага тяжких злочинів у загальній кількості, %	Кількість самотубств, у розрахунку на 100 000 населення	Кількість вперше в житті встановлених діагнозів активного туберкульозу, у розрахунку на 100000 населення	Кількість хворих, що взіли на облік з метою лікування і реабілітації від алкоголізму та алкогільних психозів, у розрахунку на 100 000 населення	Кількість хворих, що взіли на облік з метою лікування і реабілітації від розладів психіки внаслідок вживання наркотичних та інших психоактивних речовин, у розрахунку на 100 000 населення	Питома вага безробітних в міській місцевості, які не мають роботи більше 1 року, %	Співвідношення розлучень та шлюбів, разів	Питома вага народжених поза шлюбом, %	Кількість ДТП, у розрахунку на 100 км доріг	Забартованість по виплаті заробітної плати, грн у розрахунку на 1 працівника	Питома вага населення, яким не вдалося забезпечити навіть достатнього харчування (за самооцінкою)
Полтавська	18	11	17	2	11	10	22	18	14	9	6	5
Рівненська	5	18	6	16	22	8	16	4	3	10	7	3
Сумська	15	25	26	4	2	12	27	18	16	4	9	21
Тернопільська	1	27	3	8	18	5	11	6	1	7	24	26
Харківська	17	1	10	19	4	6	13	14	21	19	11	13
Херсонська	20	5	25	27	17	15	8	18	26	16	22	11
Хмельницька	11	24	8	7	25	14	20	10	8	5	13	24
Черкаська	9	14	20	10	8	13	6	18	18	11	21	25
Чернівецька	4	13	4	2	19	4	3	8	6	19	15	4
Чернігівська	12	22	27	13	20	18	19	14	13	1	4	11
м. Київ	22	6	1	1	1	20	24	7	9	27	25	19
м. Севастополь	23	12	11	6	26	27	1	14	15	26	19	20

Додаток В19

Узагальнюючий показник соціального середовища в регіонах України, 2005 рік

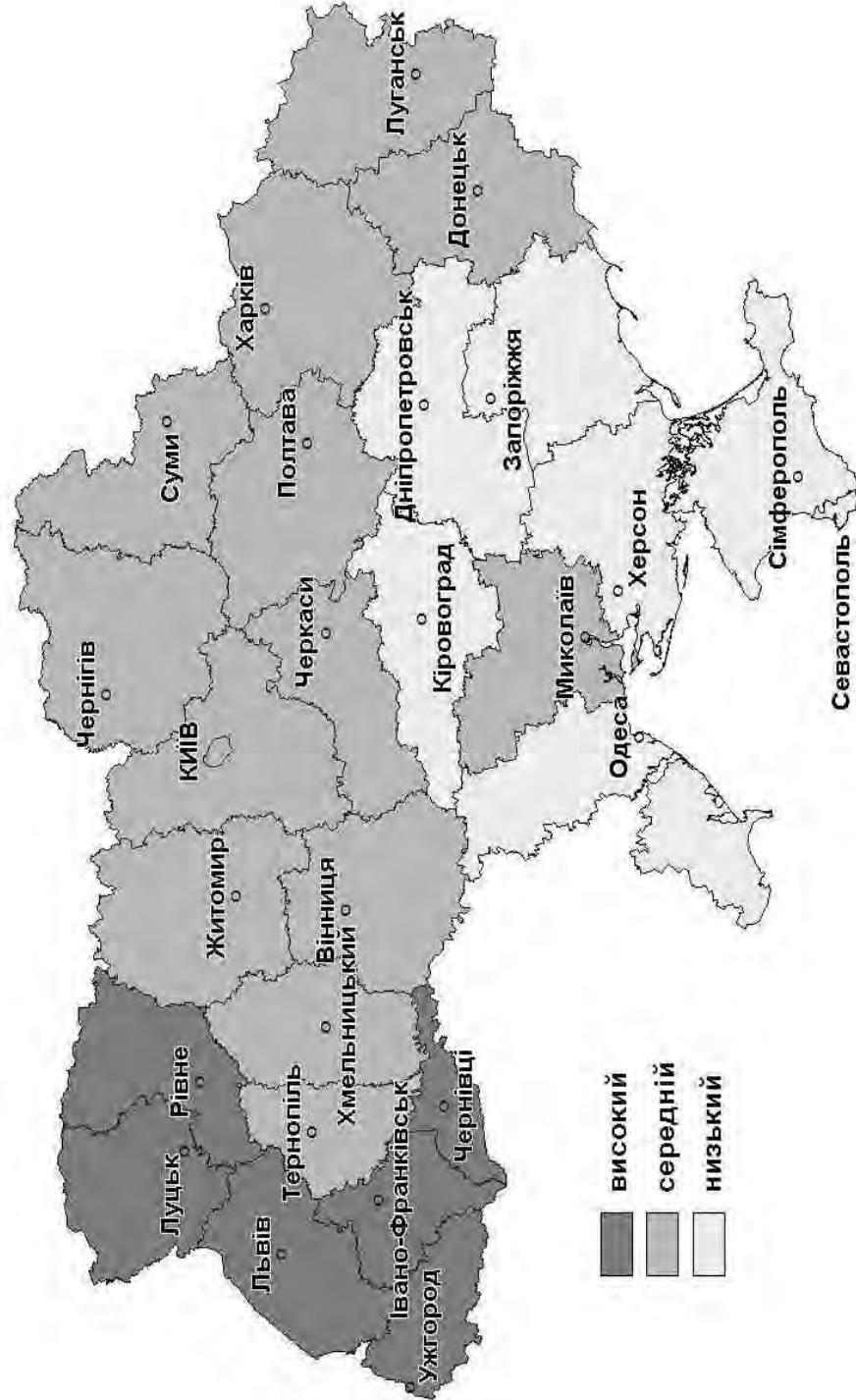

Індекс рівня життя населення регіонів України, 2000 рік

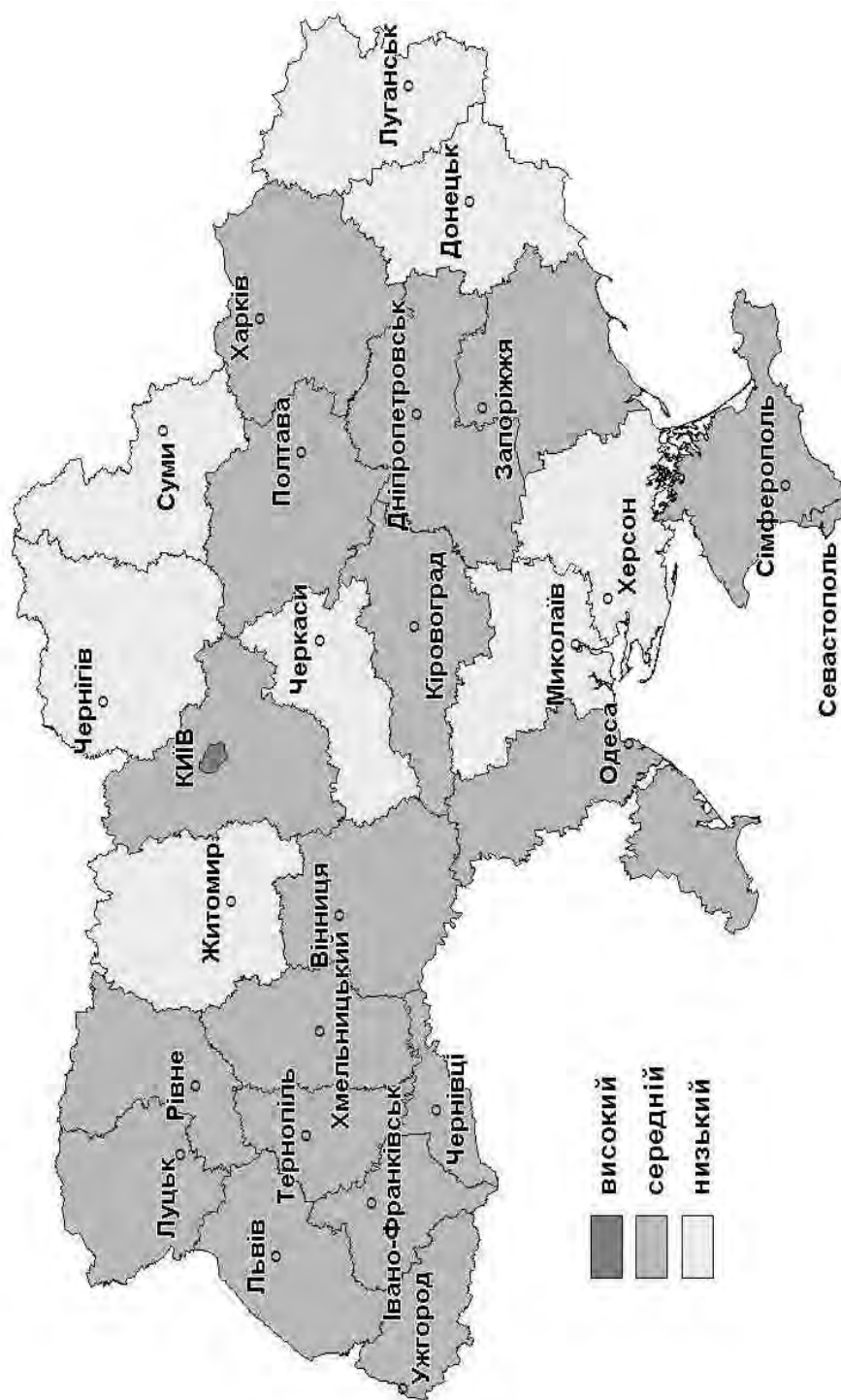

Додаток В21

Індекс рівня життя населення регіонів України, 2005 рік

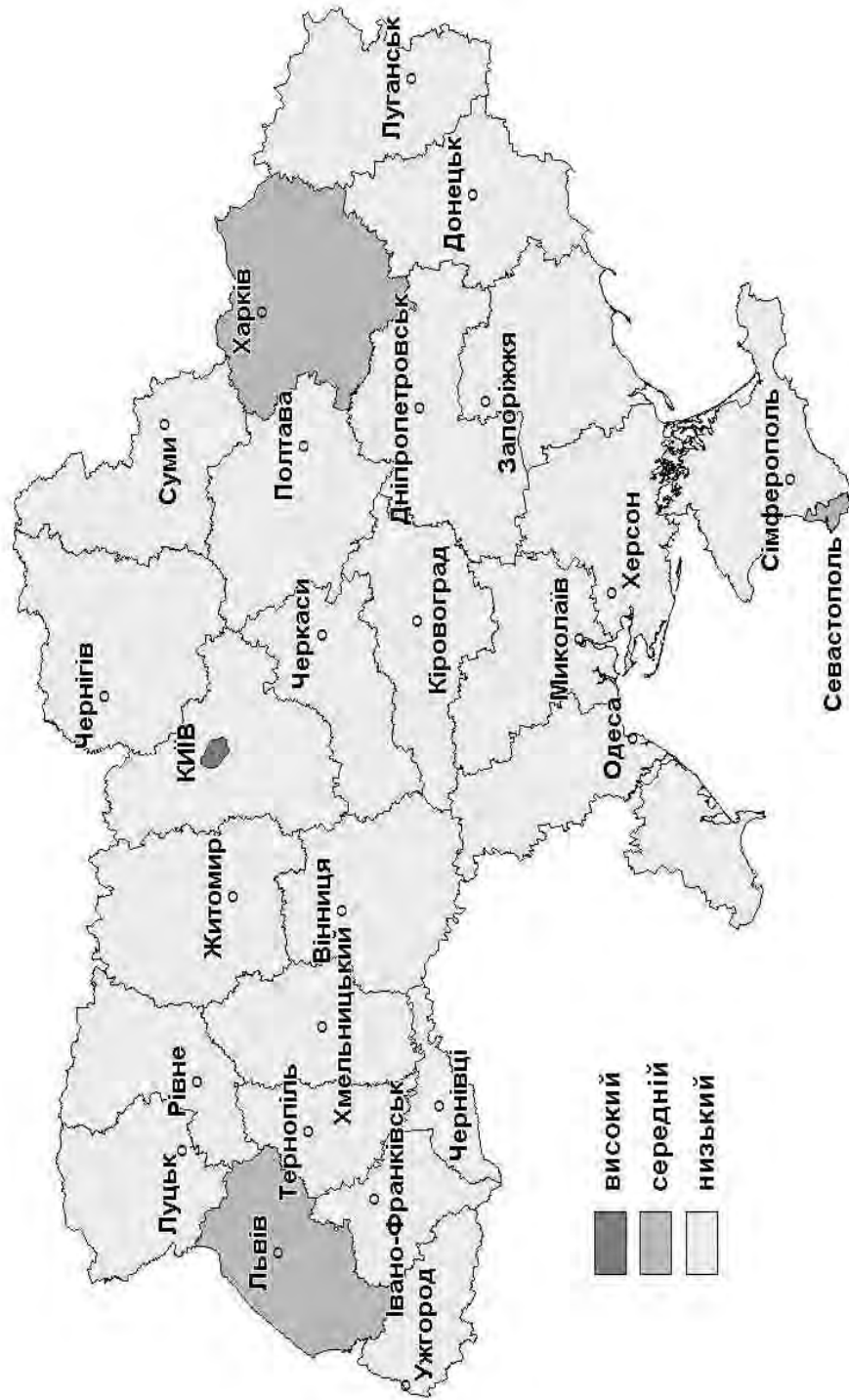

ЛІТЕРАТУРА

1. Альберто Алесина, Эдвард Глейзер. Борьба с бедностью в США и Европе: разница шириною в пропасть. – Оксфорд Университи Пресс, 2004. – 156 с.
2. Аналітично-статистичні матеріали до розширеної колегії Мініпраці (спецвипуск). – Київ, 2004. – 98 с.
3. Антология социально-экономической мысли в России. Дореволюционный период. – СПб.: Изд-во РХГИ, 2000. – 832 с.
4. Антология экономической классики. Предисловие И. А. Столярова. – М.: МП ЭКОНОВ, КЛЮЧ, 1993. – 475с.
5. Аристотель. Политика / Сочинения: В 4 т. – М., 1984. – Т. 4. – с. 381.
6. Баланси та споживання основних продуктів харчування населенням України за 2005 рік. – К.: Держкомстат України, 2006. – 54 с.
7. Безпека харчування: сучасні проблеми: Посібник–довідник / Укл.: А. В. Бабюк, О. В. Макарова, М. С. Рогозинський, Л. В. Романів, О. Є. Федорова. – Чернівці: Книги – ХХІ, 2005. – 456 с.
8. Березин И. Россияне начинают богатеть. Нищие стали бедными, бедные перешли в средний класс // Век. – 1997. – № 2. – С. 13–15.
9. Богущкий О. Аналіз соціально-економічної категорії рівня життя населення України // Україна: аспекти праці. – 1998. – № 2. – С. 43–47.
10. Брюна Э. Экономический рост с «человеческим лицом»: проблемы устойчивого развития // Достижение первой цели тысячелетия: концептуальные подходы и пути реализации: Материалы международной конференции (2–3 ноября 2004 г.). – Минск, 2004. – С. 141–148.
11. Бутовский А. И. Опыт о народном богатстве, или О началах политической экономии. – СПб., 1847. – Т. 2. – С. 325, 334, 397–398.
12. Бюджетна політика у контексті стратегії соціально-економічного розвитку України: У 6 т. – К.: НДФІ, 2004. – Т. 2. – 376 с.
13. Вебер А. Средние слои // Философская энциклопедия. – М.: Сов. Энциклопедия, 1970. – Т. 5. – с. 122– 123.
14. Вебер А. Средние слои // Философский энциклопедический словарь. – М.: Сов. Энциклопедия, 1983. – с. 651–652.
15. Венецкий И. Г., Венецкая В. И. Основные математико-статистические понятия и формулы в экономическом анализе. – М.: Статистика, 1974. – 278 с.
16. Вержэ Даниэль (Vergèr Daniel). Международные вопросы: низкие доходы, ограниченное потребление или низкое благосостояние: статистические подходы к вопросам бедности в плане международного сравнения // Экономика и статистика (ÉCONOMIE ET STATISTIQUE). – 2005. – № 383 – 384–385. – С. 7–45.
17. Витрати і доходи домогосподарств України у 1999 році (за даними вибіркового обстеження умов життя домогосподарств України) / Стат. бюлетень. – К.: Держкомстат України, 2000. – 210 с.
18. Витрати і доходи домогосподарств України у 2000 році (за даними вибіркового обстеження умов життя домогосподарств України) / Стат. бюлетень. – К.: Держкомстат України, 2001. – 344 с.
19. Витрати і доходи домогосподарств України у 2001 році (за даними вибіркового обстеження умов життя домогосподарств України) / Стат. бюлетень. – К.: Держкомстат України, 2002. – 352 с.

20. Витрати і доходи домогосподарств України у 2002 році (за даними вибіркового обстеження умов життя домогосподарств України) / Стат. бюлетень. – К.: Держкомстат України, 2003. – 450 с.
21. Витрати і ресурси домогосподарств України у 2003 році (за даними вибіркового обстеження умов життя домогосподарств України) / Стат. бюлетень. – К.: Держкомстат України, 2004. – 446 с.
22. Витрати і ресурси домогосподарств України у 2004 році (за даними вибіркового обстеження умов життя домогосподарств України) / Стат. бюлетень. – К.: Держкомстат України, 2005. – 458 с.
23. Витрати і ресурси домогосподарств України у 2005 році (за даними вибіркового обстеження умов життя домогосподарств України) / Стат. бюлетень. – К.: Держкомстат України, 2006. – 417 с.
24. Від парадигми фінансової стабілізації до ідеології зростання: Зб. наук. пр.: Серія: Безпека економічних трансформацій. – К.: Сатсанга, 2002. – Випуск 20. – 124 с.
25. Волков А. Г., Сороко Е. Л. Типология семей и домохозяйств: развитие и анализ // Вопросы статистики. – 1999. – № 5. – с. 39–47.
26. Вступ України до СОТ: новий виклик економічній реформі. – К.: Альфа-Принт, 2003. – 291 с.
27. Гіденс Ентоні. Соціологія / Пер. з англ. В. Шовкун, А. Олійник; Наук. ред. О. Іващенко. – К.: Основи, 1999. – 726 с.
28. Глущенко К., Топилина В. Об оценке численности домохозяйств // Вопросы экономики. – 1995. – № 9. – С. 20–23.
29. Голєусова О. І. (Крикун О. І.) Формування середнього класу в Україні на етапі економічного зростання // Вісник Технологічного університету Поділля. – Хмельницький, 2003. – № 4 – Ч. 1. – Т. 2. – С. 150–152.
30. Головач А. В., Ерина А. М., Трофимов В. П. Критерии математической статистики в экономических исследованиях. – М.: Статистика, 1973. – 135 с.
31. Гошовська В. Соціальна домінанта національної безпеки: актуальні проблеми: Монографія. – К.: Видавничий Дім «Корпорація», 2004. – 196 с.
32. Деев Г. Модель распределения по доходам // Вопросы статистики. – 1995. – № 5. – С. 3–7.
33. Економічна активність населення України 2003 / Стат. збірник. – К.: Держкомстат України, 2004. – 215 с.
34. Економічна активність населення України 2004 / Стат. збірник. – К.: Держкомстат України, 2005. – 256 с.
35. Економічна активність населення України 2005 / Стат. збірник. – К.: Держкомстат України, 2006. – 239 с.
36. Єріна А. М. Статистичне моделювання та прогнозування: Навч. посібник. – Київ: КНЕУ, 2001. – 170 с.
37. Жеребин В. Классификация, функции и значение деятельности домашних хозяйств // Вопросы статистики. – 1997. – № 2. – С. 17–22.
38. Жеребин В. Красильникова Т. Домашние хозяйства в переходной экономике // Вопросы статистики. – 1998. – № 1. – С. 3–12.
39. Жеребин В. М., Романов А. Н. Уровень жизни населения. – М.: ЮНИТИ–ДАНА, 2002. – 592 с.
40. Самооцінка домогосподарствами рівня матеріальної забезпеченості. – К.: Держкомстат України, 2001. – 168 с.
41. Закон України «Про прожитковий мінімум» // Праця і соціальний захист населення. – 1999. – № 10. – С. 3–7.

42. Заробітна плата та стан її виплати у грудні 2006 року / Експрес-бюлетень.– К.: Держкомстат України, 2007. – 46 с.
43. Заробітна плата та стан її виплати у лютому 2005 року / Експрес-бюлетень. – К.: Держкомстат України, 2005. – 39 с.
44. Заславская Т. И. Стратификация современного российского общества // Экон. и соц. перемены: мониторинг обществ. мнения: Информ. бюл. – 1996. – № 1. – С. 7–15.
45. Заславская Т. И., Громова Р. Г. К вопросу о «среднем классе» российского общества // Мир России. – 1998. – № 4. – с. 3 – 22.
46. Заславская Т. И. Российское общество на социальном изломе: взгляд изнутри / Всерос. центр изучения общественного мнения: М.: высш. шк. социал. и экон. наук. – М., 1997. – 298 с.
47. Зотова О. О. Оцінка динамічних змін у диференціації доходів населення України // Вісник Хмельницького національного університету: Серія: Економічні науки. – 2006. – № 5. – Т. 1. – Хмельницький, 2006. – С. 107–111.
48. Иванов Ю. О. показателях экономического благосостояния // Вопросы экономики. – 2003. – № 2. – С. 93–102.
49. Інформаційне забезпечення державного та регіонального соціального управління: Монографія / О. Г. Осауленко, О. Ф. Новікова, Н. С. Власенко, І. В. Калачова та ін. / НАН України. Інститут економіки промисловості; Держкомстат України. – Київ, Донецьк, 2004. – 656 с.
50. Керівництво з обстеження домогосподарств. Статистичний відділ Департаменту економічних та соціальних питань Організації Об'єднаних Націй: Серія F № 31. – Нью-Йорк, 1986. – 378 с.
51. Кирута А., Шевяков А. Дифференцированный баланс доходов и потребления населения: новые аспекты теории и практических применений // Вопросы статистики. – 1995. – № 7. – С. 3–13.
52. Класифікація витрат за цілями: Класифікація функцій органів державного управління (КФОДУ), Класифікація індивідуального споживання за цілями (КІСЦ), Класифікація цілей некомерційних організацій, які обслуговують домашні господарства (КЦНО), Класифікація витрат виробників за цілями (КВВЦ). Статистичний відділ Департаменту економічних та соціальних питань Організації Об'єднаних Націй: Серія М № 84. – Нью-Йорк, 2001. – 149 с.
53. Кокрен У. Методы выборочного исследования. – М.: Статистика, 1976. – 440 с.
54. Концептуальні засади стратегії економічного і соціального розвитку України на 2002–2011 рр. Європейський вибір: Послання президента України до Верховної Ради України – К.: ІВЦ Держкомстату України, 2002. – 74 с.
55. Краткий политический словарь / В. П. Абаренков, А. Г. Аверкин и др.: Сост. и общ. ред. Л. А. О니кова, Н. В. Шишлина. – М.: Политиздат, 1987. – 509 с.
56. Краткий словарь по социологии / Под общ. ред. Д. М. Гвишиани, Н. И. Лапина; Сост. Э. М. Коржева, Н. Ф. Наумова. – М.: Политиздат, 1989. – 479 с.
57. Крикун О. І. Досвід дослідження середнього класу в країнах Східної Європи // Вісник Хмельницького національного університету. – 2006. – № 5 –Т. 2. – С. 82–87.
58. Куценко О. Д. Суспільство нерівних. Класовий аналіз нерівностей у сучасному суспільстві: Спроби західної соціології. – Харків: Вид. центр Харк. ун-ту, 2000. – 316 с.
59. Лібанова Е.М. Середній клас в Україні: сучасні масштаби і проблеми розвитку, НЕСПЖ. – Україна: аспекти праці. – 2002. – № 8. – с. 27–32.
60. Лібанова Е. М. Соціальна стратифікація українського суспільства: спроба статистичного визначення та вимірювання // Український соціум. – 2003. – № 1(2). – С. 146–154.

61. Ломоносов М. В. Полное собрание сочинений. – Москва; Ленинград, 1952. – Т. 6. – С. 401–402.
62. Лотар Вітте. Європейська соціальна модель і соціальна згуртованість: яку роль відіграє ЄС? – К.: Заповіт, 2006. – 43 с.
63. Людський розвиток в Україні: 2003 рік (колектив авторів). Щорічна науково-аналітична доповідь / За ред. Е. М. Лібанової. – К.: Інститут демографії та соціальних досліджень НАН України, Держкомстат України, 2004. – 290 с.
64. Людський розвиток в Україні: 2004 рік / Щорічна науково-аналітична доповідь / За ред. Е. М. Лібанової. – К.: ІДСД НАНУ, Держкомстат України, 2004. – С. 39–60, 150–157.
65. Людський розвиток в Україні: можливості та напрями соціальних інвестицій (колективна науково-аналітична монографія) / За ред. Е. М. Лібанової. – К.: Ін-т демографії та соціальних досліджень НАН України, Держкомстат України, 2006. – 355 с.
66. Людський розвиток регіонів України: методика оцінки та сучасний стан. Монографія. – К.: Рада з вивчення продуктивних сил України НАНУ, 2002 – 124 с.
67. Майер В. Ф. Измерение потребительского спроса. (Теоретические очерки). – М.: Экономика, 1971. – 159 с.
68. Майер Джеральд М., Раух Джеймс Е., Філіпенко А. Основні проблеми економіки розвитку. – К.: Либідь, 2003. – 688 с.
69. Маліков А. В. Джерела та чинники формування доходів молоді // Вісник Хмельницького національного університету. – 2006. – № 5. – С. 87–91.
70. Маліков А. В. Особливості прогнозування розподілу населення України за доходами // Статистика України. – 2005. № 4 (31). – С. 43–47.
71. Маліков А.В. Статистична оцінка рівня життя населення Автономної Республіки Крим // Вісник Прикарпатського національного університету: Серія: економіка. – 2006. – № 2. – С. 42–45.
72. Мандибура В. О. Рівень життя України та проблеми реформування механізмів його регулювання / Д. П. Богиня (відп. ред.). – К.: Парламентське вид-во, 1998. – 255 с.
73. Манніла С. Моніторинг бідності й обстеження бюджетів домогосподарств в Україні // Соціальна політика і соціальна робота. – 1997. – № 2–3. – с. 25–49.
74. Маршалл А. Принципы экономической науки: В 3 т. – М.: Прогресс, 1993. – Т. 2. – С. 219.
75. Методика розрахунку системи статистичних ваг для поширення результатів державного вибіркового обстеження умов життя домогосподарств на генеральну сукупність. – К.: Держкомстат України, 2006. – 32 с.
76. Методика формування у 2004–2008 роках вибірових сукупностей для проведення базових вибірових обстежень населення: умов життя домогосподарств, економічної активності населення та сільськогосподарської діяльності населення в сільській місцевості. – К.: Держкомстат України, 2006. – 26 с.
77. Методологічні основи формування вибірових сукупностей для проведення органами державної статистики України базових державних вибірових обстежень населення (домогосподарств). – К.: Держкомстат України, 2005. – 47 с.
78. Миллюков П. Н. Государственное хозяйство России в первой четверти XVIII столетия и реформы Петра Великого. – СПб., 1995. – С. 399.
79. Міжнародна організація праці / 17 Міжнародна конференція статистиків праці / Женева, 24 листопада – 3 грудня 2003 року / ICLS/17/2003/2.
80. Мюллер П. и др. Таблицы по математической статистике / Пер. с нем. В. М. Ивановой. – М.: Финансы и статистика, 1982. – 278 с.
81. Напрями вдосконалення державних важелів становлення потужного середнього класу // Персонал. – 2006. – № 7. – с. 66–72.

-
82. Народная энциклопедия научных и прикладных знаний. – Москва: Типография Т-ва И. Д. Сытина, 1911. – Т. XIV. – 320 с.
 83. Народне господарство України у 1990 році: Стат. щорічник / Міністерство статистики УРСР. – К.: Техніка, 1991. – 495 с.
 84. Народное благосостояние: Методология и методика исследования. – М.: Наука, 1988. – 304 с.
 85. Населення України: 2004 рік: Демографічний щорічник. – К.: Держкомстат України, 2005. – 364 с.
 86. Національні рахунки України за 2005 рік. – К.: Держкомстат України, 2007. – 372 с.
 87. Наявність в домогосподарствах товарів тривалого користування. – К.: Держкомстат України, 2006. – 186 с.
 88. Наявність в домогосподарствах товарів тривалого користування. – К.: Держкомстат України. – 2001. – 234 с.
 89. Новіков В. М., Сітнікова Н. П., Мусіна Л. А., Семенов В. В. Соціальні трансформації: міжнародний та вітчизняний досвід. – К., 2003. – 253 с.
 90. Образ жизни населения крупного города: Опыт комплексного социального исследования / Гревцов Ю. И., Григорьева Л. А., Семенов В. Е., Суслов Ю. А. и др. / Под ред. А. С. Пашкова. – Л.: Издательство Ленинградского университета, 1988. – 288 с.
 91. Обратить реформы на благо всех и каждого. Бедность и неравенство в странах Европы и Центральной Азии. – Вашингтон: Всемирный банк, 2001. – 495 с.
 92. Олейник А. Домашние хозяйства в переходной экономике: типы и особенности поведения на рынке // Вопросы экономики. – 1999. – № 12. – С. 20–25
 93. Осипова І. Про необхідність реформування програми вибіркового обстеження бюджетів домашніх господарств // Статистика України. – 1998. – № 2. – С. 19–24.
 94. Основні показники соціально-економічного розвитку села за 2004 рік. – К.: Міністерство аграрної політики України. – 31 с.
 95. Основні принципи офіційної статистики / Удосконалення законодавства України у галузі статистики / Підгот. Ю. М. Остапчук. – К.: ІВЦ Держкомстату України, 2002. – С. 101–103.
 96. Основні соціально-демографічні характеристики домогосподарств України у 2003 році (за даними вибіркового обстеження умов життя домогосподарств України): Стат. збірник. – К.: Держкомстат України, 2003. – 81 с.
 97. Парето В. Учебник политической экономии. – Урал LTD, 1999. – С. 273.
 98. Пигу А. Экономическая теория благосостояния: Пер. с англ.: В 2 т. – М.: Прогресс, 1985. – Т. 1. – С. 73–74.
 99. Политика доходов и заработной платы: Учебник / Под ред. П.В.Савченко, Ю.П.Кокина. – М.: Экономистъ, 2004. – 525 с.
 100. Полякова С. В., Атаманюк Р. Ф. Удосконалення державної політики зайнятості сільського населення в контексті євроінтеграційних процесів // Вісник Хмельницького національного університету: Серія: економічні науки: В 3 ч. – 2005. – № 2. – Ч.3. – С. 79–84.
 101. Полякова С. В. Удосконалення методологічного інструментарію аналізу процесу формування доходів населення // Вісник Технологічного університету Поділля: Серія: економічні науки: В 2 ч. – 2003. – № 6. – Ч. 2. – С. 56–9.
 102. Полякова С. В., Форкун Ю. В. регіональні особливості формування доходів населення в перехідній економіці України // Продуктивні сили і регіональна економіка. – К.: РВПС України НАНУ. – 2004. – С. 156–161.
 103. Посошков И. Т. Книга о скудности и богатстве и другие сочинения. – М., 1951. – С. 178.
-

104. Постанова Кабінету Міністрів України від 13.07.04 № 910 «Про затвердження Стратегії розвитку державної статистики на період до 2008 року» // Офіційний вісник України. – 2004. – № 28. – Ч. 1. – 1891 с.
105. Праця України 2004: Стат. збірник. – К.: Державний комітет статистики України, 2005. – 368 с.
106. Проніна І. І. Загальна характеристика доходів домогосподарств України // Вісник Технологічного університету Поділля. – 2003. – № 4. – Ч. 1. – Т. 2. – С. 74–78.
107. Пути интенсификации производства / Под ред. В.С. Найденова. – К.: Техніка, 1985. – 153 с.
108. Рабкина Н. Е., Римашевская Н. М. Основы дифференциации заработной платы и доходов населения. Методы экономико-математического прогнозирования. – М.: Экономика, 1972. – 288 с.
109. Радаев В. В., Шкаратан О. И. Социальная стратификация. – М.: Наука, 1995. – 364 с.
110. Ревайкин А. С. Уровень жизни населения (Методология и проблемы регионального исследования). – М.: Наука, 1989. – 144 с.
111. Реут А. Г. Рациональність та збалансованість харчування як індикатор рівня життя населення України // Вісник Хмельницького національного університету. – 2006. – № 5. – Т. 1. – С. 78–82.
112. Рєвнівцева О. В. Історичні аспекти дослідження рівня життя населення // Вісник ЖДТУ: Серія: економічні науки. – 2005. – № 31. – С. 228–235.
113. Рєвнівцева О. В. Соціально-економічна суть рівня життя населення та його зв'язок з іншими категоріями // Вісник ЖДТУ: Серія: економічні науки. – 2004. – № 4 (30). – С. 374–378.
114. Рикардо Д. Начала политической экономии и налогового обложения: В 3 т. – М.: Политиздат, 1955. – Т. 1. – 415 с.
115. Ринок праці України у 2002 році: Аналітично-статистичний збірник. – К.: Державний центр зайнятості Міністерства праці та соціальної політики України, 2003. – 245 с.
116. Ринок праці України у 2003 році: Аналітично-статистичний збірник – К.: Державний центр зайнятості Міністерства праці та соціальної політики України, 2004. – 210 с.
117. Роздрібна торгівля України у 2005 році. – К.: Держкомстат України, 2006. – 214 с.
118. Розподіл кількості працівників за розмірами заробітної плати, нарахованої за червень 2002 року. – Держкомстат України: Експрес-інформація, 2003. – 27 с.
119. Розпорядження Кабінету Міністрів України від 29.11.06 № 585-р «Про затвердження плану заходів щодо реалізації Основних напрямів вдосконалення системи соціальних виплат населенню».
120. Самооцінка домогосподарствами України рівня своїх доходів. – К.: Держкомстат України, 2006. – 86 с.
121. Самооцінка домогосподарствами України рівня своїх доходів. – К.: Держкомстат України, 2005. – 76 с.
122. Саріогло В. Г. Проблеми статистичного зважування вибіркового даних. – К., 2005. – 264 с.
123. Семья и народное благосостояние в развитом социалистическом обществе / Под ред. Н.М. Римашевской, С.А.Карапетяна. – М.: Мысль, 1985. – 237 с.
124. Сільська молодь України: стан, проблеми та шляхи їх вирішення Щорічна доповідь Президентів України, Верховній Раді України про становище молоді в Україні (за підсумками 2004 року). – К.: Гопак, 2005. – 263 с.
125. Сільське господарство України. Стат. щорічник – К.: Держкомстат України, 2005. – 340 с.

-
126. Сільський сектор України на межі тисячоліть. У двох томах. Том 1. Потенціал сільського сектора / Л. О. Шепотько, І. В. Прокопа, С. О. Гудзинський та ін. – К.: Інститут економіки НАН України, 2000. – 396 с.
 127. Сільський сектор України на межі тисячоліть. У двох томах. Том 2. Соціальні ресурси сільських територій / Л. О.Шепотько, І. В.Прокопа, С. О. Гудзинський та ін. – К.: Інститут економіки НАН України, 2003. – 466 с.
 128. Смелзер Н. Социология: Пер. с англ. – М.: Феникс, 1994. – 688 с.
 129. Смешанное общество. Российский вариант / Л. В. Никифоров (отв. ред.); РАН, Институт экономики. – М.: Наука, 1999. – 328 с.
 130. Сміт А. Добробут націй. Дослідження про природу та причини добробуту націй. – К.: Port–Royal, 2001. – 594 с.
 131. Смит А. Исследование о природе и причинах богатства народов // Антология экономической классики: В 2 т. – М., 1991. – Т. 1. – 375 с.
 132. Сорокин П. А. Человек. Цивилизация. Общество. – М.: Политиздат, 1992. – 542 с.
 133. Социальная стратификация городского населения / З. Т. Голенкова, Е. Д. Игитханян, И. В. Казаринова, Э. Г. Саровский // Социологические исследования. – 1995. – № 5. – С. 91–102.
 134. Социальный менеджмент: Учебник для вузов / С. Д. Ильенкова, В. Н. Журавлева, Л. Л. Козлова и др.; Под ред. С. Д. Ильенковой. – М.: Банки и биржи, ЮНИТИ, 1998. – 271 с.
 135. Соціальна безпека: теорія та українська практика: Монографія / І. Ф. Гнибіденко, А. М. Колод, О. Ф. Новікова та ін.; За ред. І. Ф. Гнибіденка, А. М. Колота, В. В. Рогового. – К.: КНЕУ, 2006. – 292 с.
 136. Соціальний захист населення України за 2000 р. – К.: Держкомстат України, 2001. – 47 с.
 137. Соціальний захист населення України за 2005 р. – К.: Держкомстат України, 2006. – 64 с.
 138. Соціальні індикатори рівня життя населення: Стат. збірник. – К.: Держкомстат України, 2002. – 227 с.
 139. Соціально-демографічні характеристики домогосподарств України у 2003 році (за даними вибіркового обстеження умов життя домогосподарств України): Стат. збірник. – К.: Держкомстат України, 2003. – 72 с.
 140. Соціально-демографічні характеристики домогосподарств України у 2004 році (за даними вибіркового обстеження умов життя домогосподарств України): Стат. збірник. – К.: Держкомстат України, 2004. – 85 с.
 141. Соціально-демографічні характеристики домогосподарств України у 2005 році (за даними вибіркового обстеження умов життя домогосподарств України): Стат. збірник. – К.: Держкомстат України, 2005. – 92 с.
 142. Соціально-демографічні характеристики домогосподарств України у 2006 році (за даними вибіркового обстеження умов життя домогосподарств України): Стат. збірник. – К.: Держкомстат України, 2006. – 72 с.
 143. Стан здоров'я населення. – К.: Держкомстат України, 2006. – 166 с.
 144. Становление гражданского общества и социальная стратификация / З. Т. Голенкова, В. В. Витюк, Ю. В. Гридчин, А. И. Черных, Л. М. Романенко // Социологические исследования. – 1995. – № 6. – С. 14–24.
 145. Статистичний щорічник України за 2005 рік / За ред. О. Г. Осауленка. – К.: Держкомстат України, 2006. – 576 с.
 146. Стратегія подолання бідності. Указ Президента України від 15.08.01 № 637/2001 // Соціальний захист. – 2001. – № 9. – С. 4–8.
 147. Струмилин С. Г. Проблемы экономики труда. – М., 1957. – 425 с.
-

-
148. Суворов А. В. Проблема анализа дифференциации доходов и построения дифференцированного баланса денежных доходов и расходов населения // Проблемы прогнозирования. – 2000. – № 3. – С. 58–74.
 149. Суринов А. Е. Доходы населения. Опыт количественных измерений. – М.: Финансы и статистика, 2000. – 432 с.
 150. Татищев В. Н. Представление о купечестве и ремеслах. Избранные произведения. – Л., 1979. – С. 392, 396.
 151. Федоренко Н. П., Римашевская Н. М. Система экономико-математических моделей для анализа и прогноза уровня жизни. – М.: Наука, 1986. – 264 с.
 152. Хастингс Н., Пикок Дж. Справочник по статистическим распределениям / Пер. с англ. А. К. Звонкина. – М.: Статистика, 1980. – 95 с.
 153. Черенько Л. М. Бідність пенсіонерів в Україні // Україна: аспекти праці. – 2003. – № 8. – С. 3–8.
 154. Черенько Л. М. Демографічні чинники бідності // Демографія та соціальна економіка. – 2005. – № 1. – С. 28–37.
 155. Черенько Л. М. Нерівність у доходах: сучасний стан, можливі наслідки та шляхи подолання негативних тенденцій // Демографія та соціальна економіка. – 2004. – № 1–2. – С. 110–115.
 156. Черенько Л. М. Оцінка впливу макроекономічного розвитку на рівень життя населення України // Вісник Технологічного університету Поділля. – 2003. – № 4. – Ч. 1. – Т. 2. – С. 72–81.
 157. Черенько Л. М. Оцінка масштабів та рівня бідності в Україні. – К.: РВПС України НАНУ, 2000. – 75 с.
 158. Черенько Л. М. Рівень життя та незареєстровані доходи: взаємозв'язок та взаємообумовленість / регіональні аспекти розвитку і розміщення продуктивних сил України: Збірник наукових праць. – Тернопіль: Економічна думка, 2002. – Вип. 7. – С. 197–200.
 159. Черенько Л. Н. Методологические подходы к оценке уровня жизни и бедности в Украине // Достижение первой цели тысячелетия: концептуальные подходы и пути реализации: Материалы международной конференции. – Минск, 2004. – С. 65–73.
 160. Черенько Л. Н. Регіональні чинники бідності // Вісник Прикарпатського університету: Серія: економіка. – 2007. – Вип. 4. – С. 162–167.
 161. Черніченко В. Заробітна плата у відтворенні робочої сили аграрної сфери // Вісник Технологічного університету Поділля: Серія: економічні науки. – 2001. – № 2. – Ч. 3. – С. 120–123.
 162. Черніченко В. Особливості формування фонду відтворення робочої сили в аграрній сфері // Пріоритетні напрями і механізми відновлення та модернізації ресурсного потенціалу національного АПК: Зб. наук. пр. – К.: Ін-т економіки НАН України, 2000. – С. 66–71.
 163. Черніченко В. Сільськогосподарська діяльність домогосподарств як засіб їх самозабезпечення // Проблеми формування ресурсного потенціалу сталого розвитку АПК: Зб. наук. пр. – К.: Ін-т економіки НАН України, 2003. – С. 95–101.
 164. Черніченко В. В. Витрати сільських домогосподарств та формування трудового потенціалу // регіональні проблеми зайнятості і ринку праці: Матеріали всеукраїнської науково-практичної конференції (13-14 травня 2004 р.). – Тернопіль: Економічна думка, 2004. – С. 70–71.
 165. Черніченко В. В. Трансформаційні процеси в аграрній сфері та економічна активність селян // Вісник Хмельницького національного університету: Серія: економічні науки. – 2006. – № 5. – Т. 1. – С. 86–91.
-

-
166. Чернявський Ю. П. Модель розподілу домогосподарств України за рівнем доходів // Проблеми статистики. – 2004. – № 6. – С.190–195.
 167. Четыркин Е. М. Статистические методы прогнозирования / Изд. 2-е, перераб. и доп. – М.: Статистика, 1977. – 200 с.
 168. Шанин Т. Формы хозяйства вне систем // Вопросы философии. – 1990. – № 8. – С. 109–115.
 169. Шишкін В. С. Вплив економічної ситуації в Україні на рівень життя населення // Вісник Хмельницького національного університету: Серія: економічні науки. – 2006. – № 5. – Т. 1. – С.95–99.
 170. Шишкін В. С. Вплив на соціальну безпеку держави рівня та якості харчування населення. // Держава та регіони. – 2006. – № 1. – С. 283–286.
 171. Шишкін В. С. Вплив неякісного харчування на стан здоров'я та смертність населення України // Демографічний розвиток України та пріоритетні завдання демографічної політики: Матеріали міжнародної науково-практичної конференції. – К: КНЕУ, 2006. – Т. 1. – С. 373–378.
 172. Шишкін В. С. Концептуальні та методологічні підходи до вивчення регіональних особливостей людського розвитку // Статистика України. – 2001. – № 1. – С. 30–38.
 173. Шишкін В. С. Методика оцінки регіональної варіації рівня життя населення України // Вісник Прикарпатського університету. – 2007. – Вип. IV. – С. 29–34.
 174. Шишкін В. С. Регіональна диференціація матеріального добробуту населення України // Вісник Технологічного університету Поділля: Серія: економічні науки. – 2003. – № 4. – Ч. 1. – Т. 2. – С. 138–140.
 175. Шишкін В.С. Феномен бідності молодих сімей в Україні в контексті людського розвитку // Вісник Технологічного університету Поділля: Серія: економічні науки. – 2001. – № 2. – Ч. 1. – С. 186–188.
 176. Шкаратан О. И., Ильин В. И. Социальная стратификация России и восточной Европы: Сравнительный анализ. – М.: ГУ ВШЭ, 2006. – 468 с.
 177. Шпичак О. М. Особисті підсобні господарства України – аналіз витрат та ефективність виробництва сільськогосподарської продукції. – К.: УААН, 2001. – 236 с.
 178. Шторх Г. Курс политической экономии. Или изложение начал, обуславливающих народное благоденствие. – СПб., 1881. – Т. 1. – С. 14–15.
 179. Энциклопедический словарь. Брокгауз и Ефрон. Биографии: В 12-ти томах. – М.: Сов. энциклопедия, 1991. – Т. 3. – 423 с.
 180. Юридические произведения прогрессивных русских мыслителей. Вторая половина XVIII века. – М., 1959. – С. 245–247.
 181. Alcock, P. Understanding Poverty. – London: MacMillan, 1993. – 237 p.
 182. Assessment of the Quality in Statistics. Draft Quality Measurement and Reporting Framework. / Eurostat, Luxembourg, 2002.; «Quality in Statistics», Sevens meeting, Luxembourg, 23–24 May 2005, «Standard quality indicators» / Eurostat, 2005.
 183. Atkinson A. B. On the Measurement of Inequality // Journal of Economic Theory. – 1970. – Vol. 2, № 3. – P. 244–263.
 184. Atkinson A. B., Cantillon B., Marlier E., Nolan B. Social Indicators. The EU and Social Inclusion. – Oxford University Press, 2002. – 238 p.
 185. Atkinson A.B., Rainwater L., Smeeding T. Income Distribution in OECD Countries. The Evidence from the Luxembourg Income Study (LIS) , OCDE. – 1995.
 186. Callan, T., Nolan, B., Whelan, C. Resources, Deprivation and the Measurement of Poverty // Journal of Social Policy. – 1993. – 22 (2). – P. 141–172.
 187. Eliminating World Poverty: A Challenge for the 21st Century // A summary. Department For International Development – HMSO Publications Center, 1997. – 247 p.
-

188. Förster M., Mira d'Ercole M. Income Distribution and Poverty in OECD Countries in the Second Half of the 1990s. – OECD Social, Employment and Migration Working Papers. – 2005. – № 22.
189. Foster J. E. Absolute Versus Relative Poverty // *American Economic Review*. – 1998. – Vol. 88. – № 2. – P. 335–341.
190. Hallerod B. The Truly Poor. Direct and Indirect Consensual Measurement of Poverty in Sweden. // *Journal of European Social Policy*. – 1995. – № 5. – P. 111–129.
191. Hallerod B., Heikkila M., Mantysaari M., Ritakallio V–M. & Nyman C. The Nordic Countries: Poverty in a Welfare State. In: Oyen E., Miller S. & Samad S. (eds.) *Poverty. A Global Review. Handbook in International Poverty Research*. – Oslo: Scandinavian University Press, 1996. – P. 325–353.
192. Household Budget Surveys in the EU. Methodology and Recommendation for Harmonization. – Eurostat, Luxemburg, 1997. – 123 p.
193. Jenkins S. P. , Lambert P. J. Ranking Income Distributions When Needs Differ // *Review of Income and Wealth*. – 1993. – Vol. 39. – № 4. – P. 337–356.
194. Kish L. *Survey sampling*. – Wiley Classics Library Edition Published, 1995. – 643 p.
195. Lillard L., Willis R. Dynamic Aspects of Earning Mobility // *Econometrica*. – 1978. – Vol. 46. – № 5. – P. 985–1012.
196. Nolan B., Whelan C.T. *Deprivation and the Measurement of Poverty*. – Oxford, Clarendon Press Resources, 1996. – 153 p.
197. *Obesity: preventing and managing the global epidemic: report of a WHO Consultation on Obesity, Geneva, 3–5 June 1997, Geneva, World Health Organisation, 1998, p. 9 (document WHO/NUT/NCD/98.1).*
198. P. Townsend. *Poverty in the United Kingdom*. – Penguin, Harmondsworth, 1979. – 135 p.
199. Peter H. Lindert. *Growing Public: Is the Welfare State Mortal or Exportable?* – University of California – Davis, 17 April 2005. – 47 p.
200. Sen A. *The Standard of Living*. – Cambridge: Cambridge University Press, 1987. – 179 p.
201. Van Praag B.M.S. The Perception of Welfare Inequality // *European Economic Review*. – 1977. – Vol. 10. – № 2. – P. 189–207.

НАЦІОНАЛЬНА АКАДЕМІЯ НАУК УКРАЇНИ
ІНСТИТУТ ДЕМОГРАФІЇ ТА СОЦІАЛЬНИХ ДОСЛІДЖЕНЬ
ДЕРЖАВНИЙ КОМІТЕТ СТАТИСТИКИ УКРАЇНИ

Рівень життя населення України

Літературний редактор *Г. І. Шумська*
Комп'ютерний дизайн та верстка
А. С. Ходзицький, Т. Б. Яцюк
Коректори *В. І. Сахно, Т. І. Суроватко*

ISBN 966765803 - 1

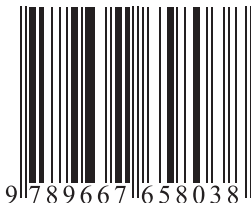

Підписано до друку 30.11.2006. Формат 70×100/16.
Папір офсетний. Гарнітура Times New Roman.
Друк офсетний. Умов. друк. арк. 34,51.
Фіз. друк. арк. 26,75. Тираж 300 прим. Зам. №

ТОВ «Видавництво «Консультант»
вул. Голосіївська, 7, корп. 2, м. Київ, 03039, Україна
Свідоцтво про внесення до Державного реєстру України
суб'єктів видавничої справи ДК № 1366 від 27.05.2003

Надруковано з готових позитивів у ЗАТ «Віпол»
вул. Волинська, 60, м. Київ, 03151, Україна

- Теоретико-методологічні засади дослідження рівня життя населення України
- Інформаційна база дослідження рівня життя населення України
- Чинники формування життєвого рівня населення
- Оцінка життєвого рівня населення України на сучасному етапі
- Регіональні аспекти рівня життя населення України
- Специфіка життєвого рівня сільського населення України
- Розшарування населення за доходами та соціальна стратифікація українського суспільства
- Становлення середнього класу в Україні
- Методологічні засади та проблеми дослідження бідності в Україні
- Прогноз розподілу населення України за доходами

Рівень життя населення України